

RC

1/10th SCALE
R/C CAR BODY PARTS SET

This product is Approved by Mazda Motor Corporation

Mazda MX-5

マツダ ロードスターは国内での名称、MAZDA MX-5は海外での名称です。
This car is marketed as the Roadster in Japan, and the MX-5 in the rest of the world.

注意

- このキットは組み立てモデルです。作る前にかかわらず説明書を最後までお読みください。また、小学生などの低年齢の方が組み立てるときは、保護者の方もお読みください。
- 工具の使用には十分注意してください。特にニッパーやナイフなど刃物によるケガや事故に注意してください。
- 接着剤や塗料は、使用する前にそれぞれの注意書きをよく読み、指示に従って正しく使用してください。また、使用するときは室内の換気に十分注意してください。
- 小さなお子様のいる場所での工作はしないでください。工具にさわったり、小さなパーツの飲み込みや、ビニール袋をかぶっての窒息など危険な状況が考えられます。プラくずもきちんとかたづけしてください。

CAUTION

- Read carefully and fully understand the instructions before commencing assembly.
- When assembling this kit, tools including knives are used. Extra care should be taken to avoid personal injury.
- Read and follow the instructions supplied with paints and/or cement, if used (not included in kit).
- Keep out of reach of small children. Children must not be allowed to put any parts in their mouths, or pull vinyl bags over their heads. Sensibly dispose of the leftover parts immediately.

注意!
CAUTION

- このボディのホイールベースは225mmです。
- This body features a wheelbase of 225mm.

1 ボディの切り取り Trimming

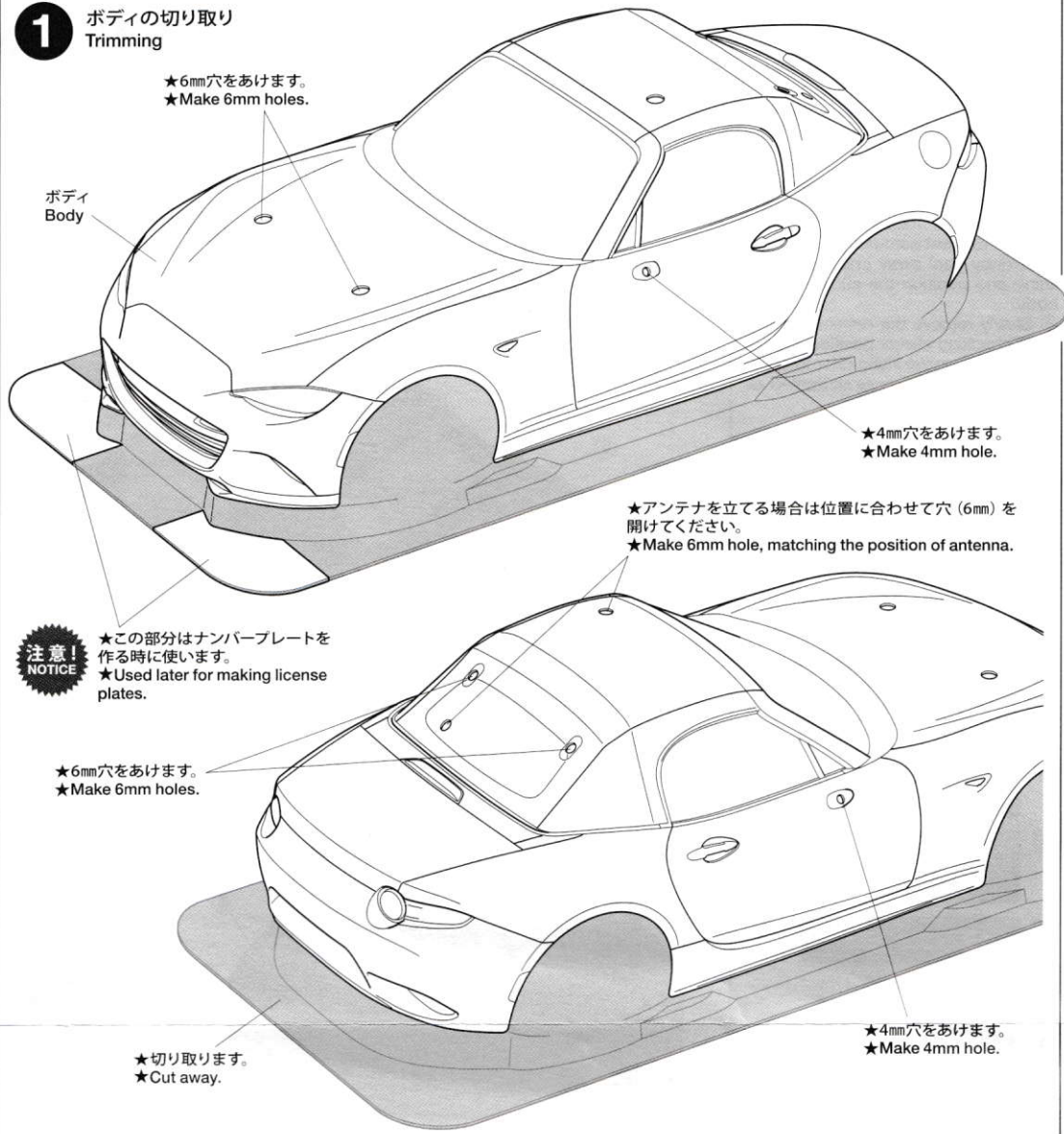

- ★6mm穴をあけます。
- ★Make 6mm holes.

ボディ
Body

- ★4mm穴をあけます。
- ★Make 4mm hole.

- ★アンテナを立てる場合は位置に合わせて穴(6mm)を開けてください。
- ★Make 6mm hole, matching the position of antenna.

注意!
NOTICE

- ★この部分はナンバープレートを作る時に使います。
- ★Used later for making license plates.

- ★6mm穴をあけます。
- ★Make 6mm holes.

- ★切り取ります。
- ★Cut away.

- ★4mm穴をあけます。
- ★Make 4mm hole.

1

《ボディの切り取り》

Trimming

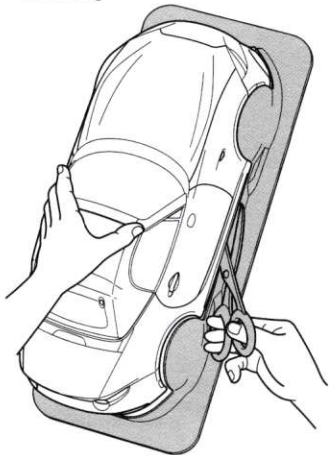

- ★ハサミやカッターナイフで切り取ります。
- ★Cut off using scissors or a modeling knife.

《塗装する前に》

Preparing body for painting

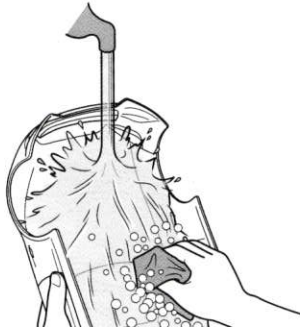
**2** ボディの塗装
Painting body

- ★A～Dはマスクシールの番号です。
- ★A～D denotes number of masking sticker.

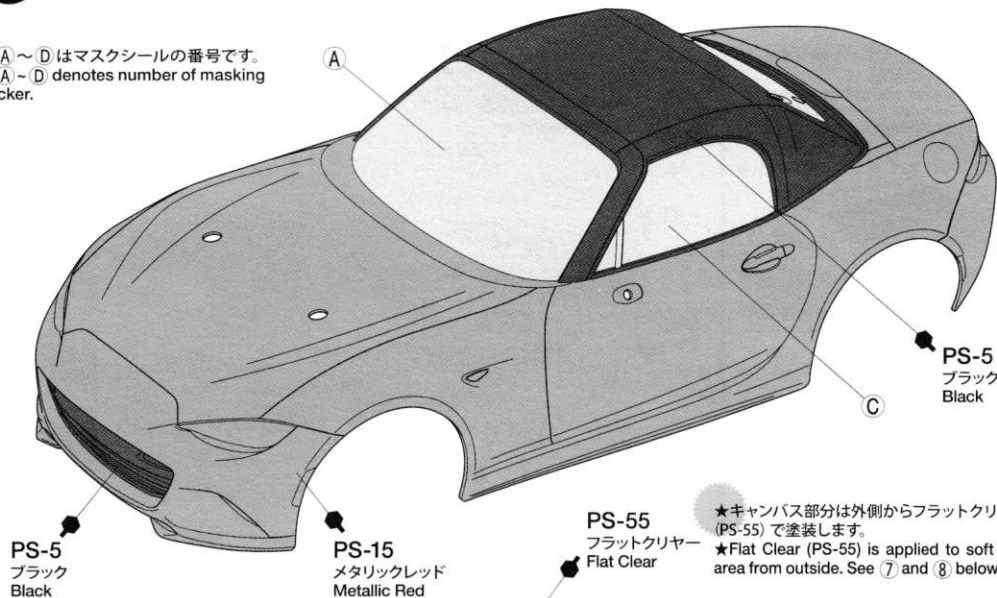

- ★キャンバス部分は外側からフラットクリアー (PS-55) で塗装します。
- ★Flat Clear (PS-55) is applied to soft top area from outside. See ⑦ and ⑧ below.

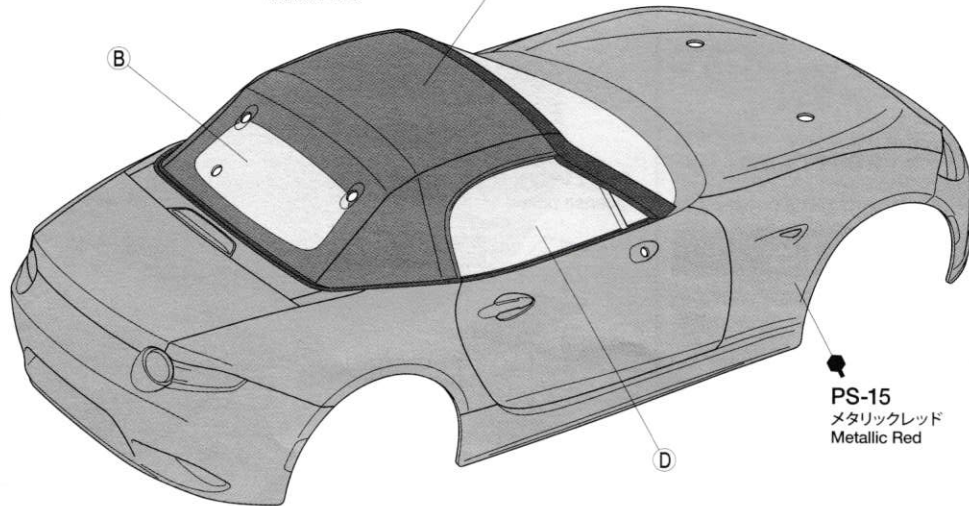

★ボディカラーはお好みの色で塗装するのもよいでしょう。

★This instruction manual shows Metallic Red (PS-15) as body color. Paint body as you like.

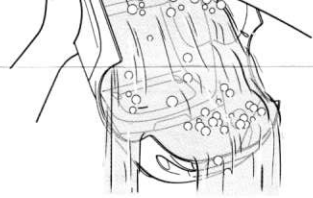

★塗装前に中性洗剤で油気をおとします。水洗いをして洗剤分を洗い流して乾かしてください。

★Wash the body thoroughly with detergent in order to remove any oil, then rinse well and allow to air dry.

2

このマークは塗装指示のマークです。ボディの塗装にはポリカーボネート用塗料で内側から塗装してください。ミラーなどのプラスチック部品の塗装にはプラスチック用塗料をお使いください。

This mark denotes numbers for Tamiya Paint colors. Paint body from inside using polycarbonate paints. Paint plastic parts (side mirrors) using plastic paint.

《ポリカーボネート用タミヤカラー》
TAMIYA POLYCARBONATE PAINTS

- PS-5 ●ブラック / Black
- PS-15 ●メタリックレッド / Metallic red
- PS-31 ●スモーク / Smoke
- PS-55 ●フラットクリアー / Flat clear

《プラスチック用タミヤカラー》
TAMIYA PLASTIC PAINTS

- TS-14 ●ブラック / Black

《塗装の仕方》
How to paint

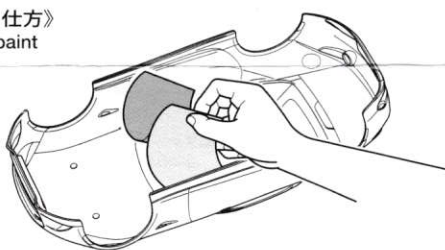

- ① ★マスクシールを切り出して、ボディ内側からウィンドウ部に貼ります。
★Cut out masking stickers and mask off windows from inside.

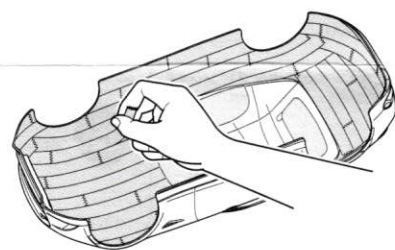

- ② ★ブラックで塗装する以外の部分を別売のマスクングテープでマスクングします。
★Mask off areas to be painted Metallic Red (PS-15) with separately available masking tape.

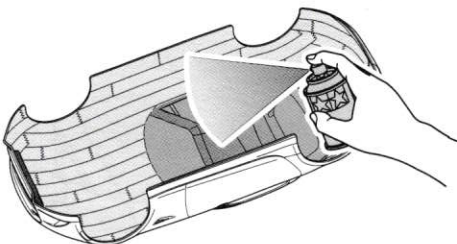

- ③ ★ボディを内側からブラック(PS-5)で塗装します。スプレー塗装はボディから30cmほどはなし、一度に塗らず数回に分けて塗ります。
★Paint body from inside using Black (PS-5). Apply thin layer of spray paint 2-3 times keeping 30cm distance from body.

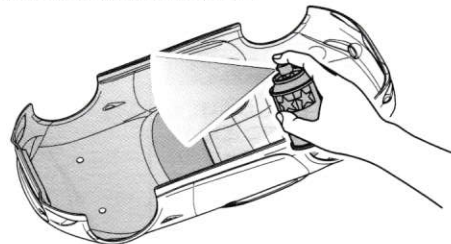

- ④ ★ブラックが乾いたらウィンドウ以外のマスクングテープをはがし、ボディ全体をメタリックレッド (PS-15) で塗装します。
★After black paint has dried, remove masking tape but keep windows masked off, then paint body with Metallic Red (PS-15).

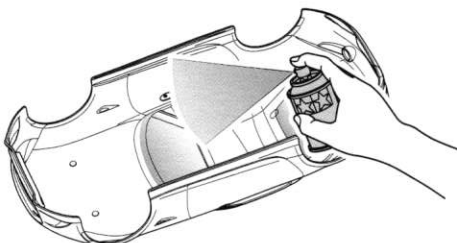

- ⑤ ★塗装が乾いたらウィンドウ部分のマスクシールをはがし、お好みでスモーク(PS-31)を塗装します。
★Remove masking stickers from windows, and paint with Smoke (PS-31) as you wish.

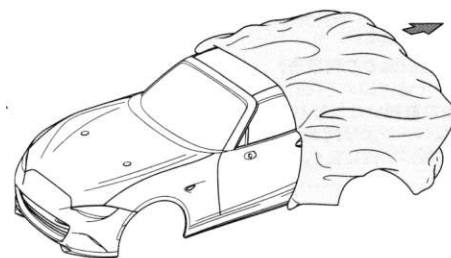

- ⑥ ★塗装終了後にボディ表面の保護フィルムをはがしてください。
★After completion of painting, remove protective film.

TAMIYA COLOR

ポリカーボネートスプレー(ミニ)

クリヤーボディ用スプレー塗料です。軽く仕上がりが、衝突などにははがれにくいのが特徴。

TAMIYA COLOR

タミヤカラー(スプレー式)

美しい塗装が手軽に楽しめるスプレータイプの塗料です。ミリタリーモデル用、カーモデル用、一般工作用がそろっています。



●タミヤ・ホームページアドレス
www.tamiya.com

- ⑦ ★キャンバストップ以外の部分を外側から別売のマスクングテープでマスクングします。
★Using separately available masking tape, mask off outside of the body, leaving soft top area uncovered.

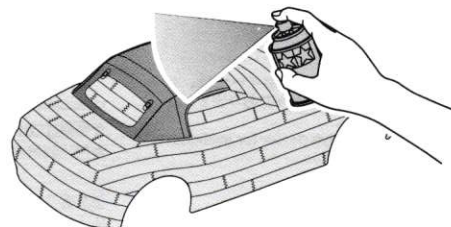

- ⑧ ★キャンバス部分をフラットクリアー(PS-55)で塗装します。乾いたらマスクングテープをはがしてください。
★Apply Flat Clear (PS-55) from outside. Remove masking tape after it has dried.

《ステッカーの貼り方》

①できるだけ余白を残さずに、印刷された部分を切り抜いてください。番号のついたステッカーは切りとってしまうとまちがえやすいので貼る順に切りとってください。

②台紙の端の部分の部分を少し切りとり指定された場所に貼りあわせませう。台紙をつけたまま位置をあわせてください。

③少しずつ台紙をはがしながら場所がずれたり、ステッカーの中に気泡が残ったりしないように注意しながら貼っていきます。

台紙を一度に全部はがして貼ることは、しわがでたり気泡が残ったりする原因となります。

Stickers

① Cut along the edges as close as possible to cut the sticker from the sheet. Cut out stickers in numbered order to prevent confusion.

② Slightly peel away one end of the lining and position the sticker on the body.

③ Slowly remove the remaining lining while checking sticker position. Do not completely remove lining prior to application as this may cause unwanted air bubbles and creases.

マーキング Markings

- A** ... 日本仕様
Japan version
- B** ... アメリカ仕様
U.S. version
- C** ... ヨーロッパ仕様
Europe version

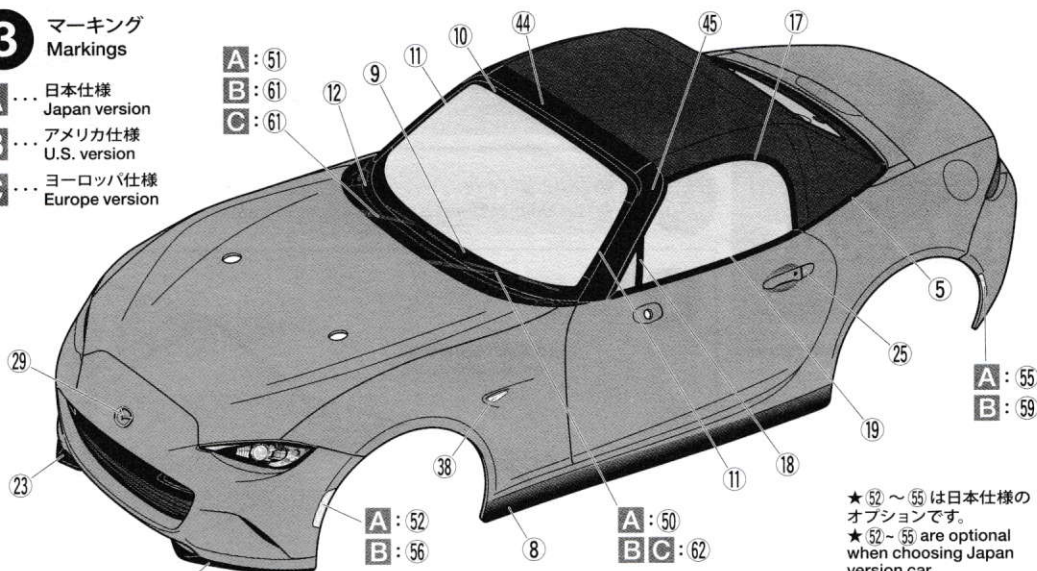

★52～55は日本仕様のオプションです。
★52～55 are optional when choosing Japan version car.

《ナンバープレートの組み立て》

License plates

- ① ★仕様に合わせてナンバープレートを選びます。
★Choose license plates according to the version of the car depicted.

- A** ROADSTER ... 47
- B** MX-5 ... 69
- C** MAZDA MX-5 ... 70

- ② ★保護フィルムをはがします。
★Remove protective film.

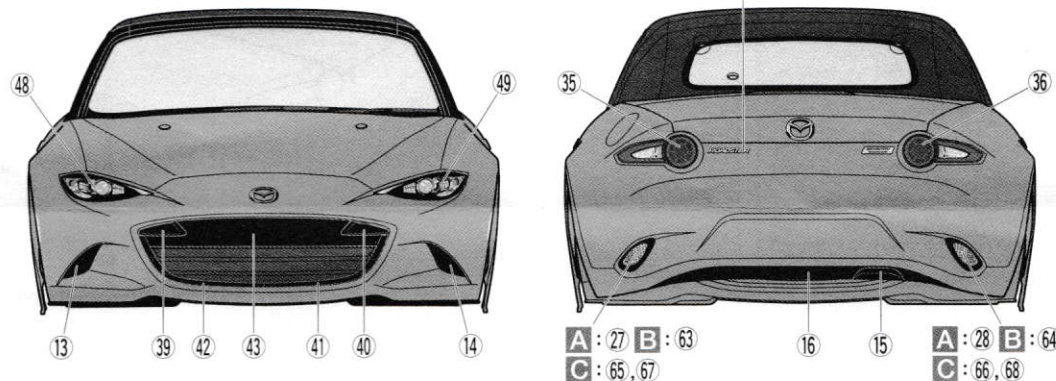
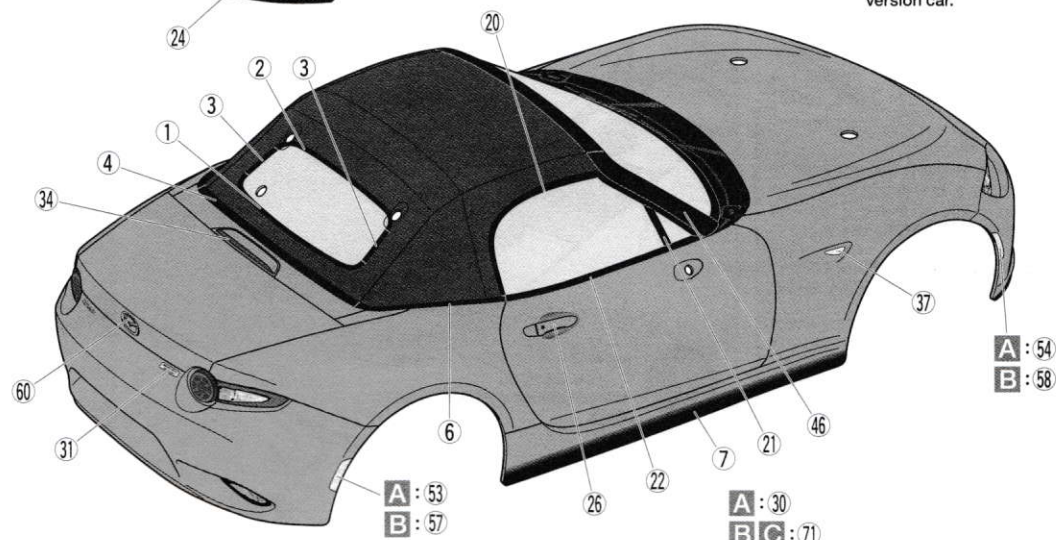

★マークは番号順にはってください。
★Apply stickers in numbered order.

★61, 62, 65～68は国によって異なります。お手持ちの資料を参考に貼ってください。
★Use of markings 61, 62 and 65 to 68 differs according to country. Refer to available reference sources.

- ③ ★マークを貼ってから切り取ります。

- 2枚作ります。
★Apply sticker and cut as shown.
Make 2.

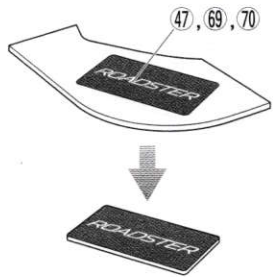

4 サイドミラーの取り付け Attaching side mirrors

★サイドミラーはボディ内側からOリングをはめ、スナップピンで固定します。
★Secure side mirrors using snap pins and O-rings as shown.

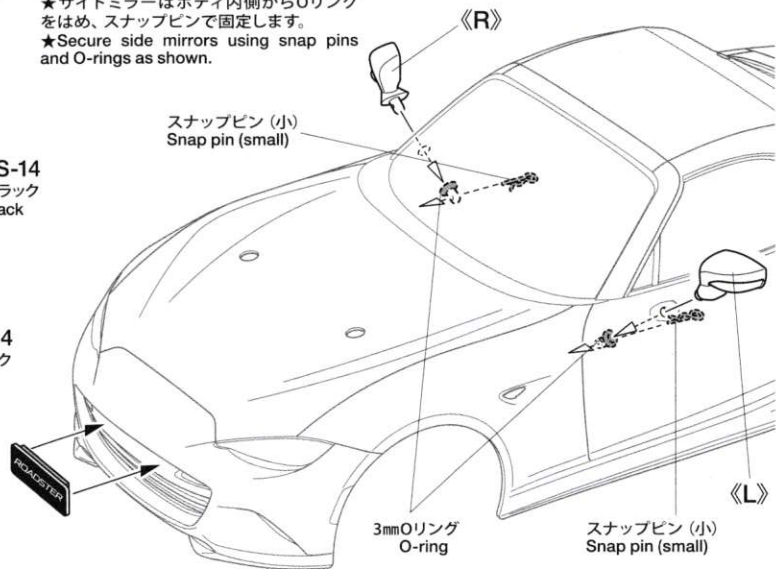
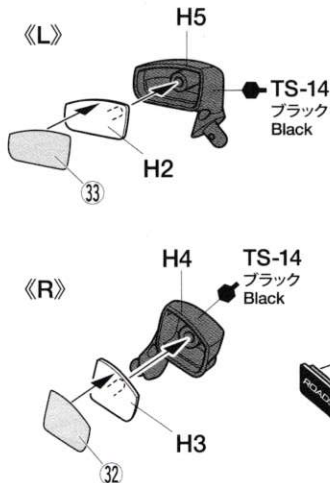

《ナンバープレート》 ★2個作ります。 License plates ★Make 2.

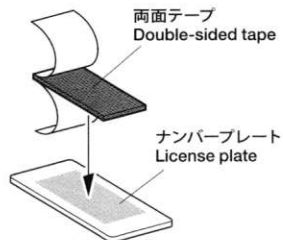

★両面テープは好みのサイズに切ってお使いください。
★Cut double-sided tape into required sizes.

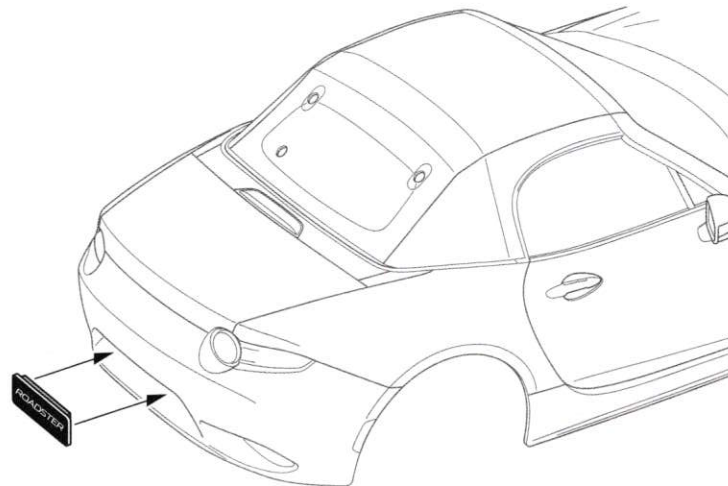

PARTS

ボディX1
Body	
H部品X1
H Parts	
ステッカーX1
Sticker	
マスクシールX1
Masking sticker	

《金具袋詰》
METAL PARTS BAG



Snap pin

スナップピン (小) ××2
Snap pin (small)

3mm Oリング ××2
O-ring

両面テープ ××1
Double-sided tape

5 ボディの取り付け Attaching body

※ボディからとび出たボディマウントは
好みに応じて切り取ります。

6mmスナップピン
Snap pin

★アンテナパイプを
通します。
★Pass antenna.

6mmスナップピン
Snap pin

6mmスナップピン
Snap pin

部品請求について

★部品をなくしたり、こわした方は、カ
スタマーサービス取次店でご注文いた
だけます。また、当社カスタマーサー
ビスに直接ご注文する場合は、下記の方
法でご注文することができます。

①《郵便振替のご利用法》

郵便局の払込用紙の通信欄に下のリス
トを参考にITEM番号、スケール、製品
名、部品名、部品コード、数量を必ずご
記入ください。振込人住所欄にはお電
話番号もお書きいただき、口座番号・
00810-9-1118、加入者名・(株)タミヤ
でお振込ください。

②《代金引換のご利用法》

パーツ代金に加えて代引き手数料 (324
円) をご負担いただければ、電話または
ホームページより代金引換によるご注文
をお受けいたします。

《住所》

〒422-8610 静岡県駿河区恩田原3-7
株式会社タミヤ カスタマーサービス係

《お問い合わせ番号》

静岡 054-283-0003
東京 03-3899-3765 (静岡へ自動転送)

※電話番号をお確かめの上、おかけ間違いのないよう
お願いいたします。

★このボディに合うタイヤ、ホイールは、カ
スタマーサービスで取り扱っております。お
問い合わせください。

★Ask your local Tamiya dealer for availabi-
lity of the wheels and tires.

●タミヤ・ホームページアドレス
www.tamiya.com

TAMIYA

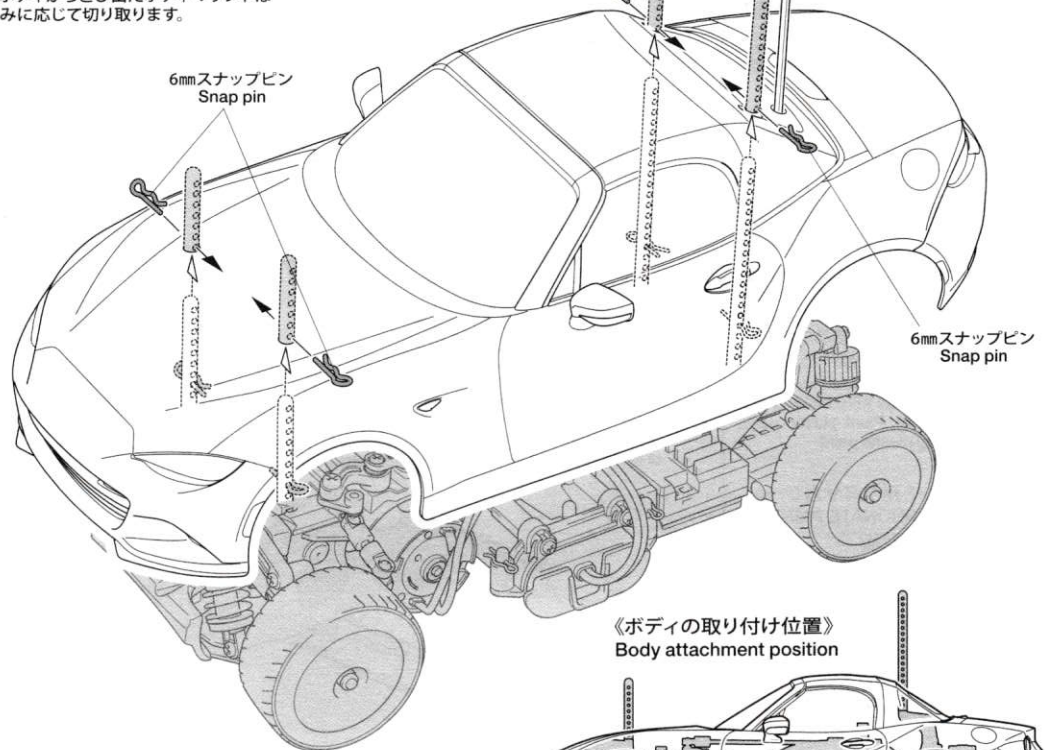

《ボディの取り付け位置》
Body attachment position

★スナップピンの位置は、ボディがタイヤや路面に接触
しない高さに取り付けてください。

★Attach the snap pins ensuring the body does not
come in contact with the tires and track surface.

マツダ ロードスター

ITEM 51583

★価格は2015年10月現在のものです。予告なく変更となる場合があります。

★税込価格の税率は8%となっています。

部品名	税込価格	本体価格	送料	部品コード
Hパーツ	475円 (440円)	-	-	19000365
ステッカー、マスキングステッカー	950円 (880円)	-	-	19495871
ボディ説明図	324円 (300円)	-	-	11054762
SP.197 スナップピン(小x5, 他)	216円 (200円)	92円	50197	
SP.1537 6mmスナップピン(x15)	216円 (200円)	140円	51537	
AO-5042 3mm Oリング黒(x10)	108円 (100円)	140円	84195	

AFTER MARKET SERVICE CARD

When purchasing replacement parts, please take or
send this form to your local Tamiya dealer so that the
parts required can be correctly identified. Please note
that specifications, availability and price are subject to
change without notice.

Parts code	ITEM 51583
19000365	H Parts
19495871	Sticker, Masking Sticker
11054762	Body Set Instructions
50197	Snap Pin (Small x5, etc.)
51537	6mm Snap Pin (x15)
84195	3mm O-Ring (Black x10)

51583 Mazda MX-5 Body (11054762)