

**注意!**  
CAUTION

- このボディのホイールベースは257mmです。
- This body features a wheelbase of 257mm.



### 注意

- このキットは組み立てモデルです。作る前にかかわらず説明書を最後までお読みください。また、小学生などの低年齢の方が組み立てるときは、保護者の方もお読みください。
- 工具の使用には十分注意してください。特にニッパーやナイフなど刃物によるケガや事故に注意してください。
- 接着剤や塗料は、使用する前にそれぞれの注意書きをよく読み、指示に従って正しく使用してください。また、使用するときには室内の換気に十分注意してください。
- 小さなお子様のいる場所での作業はしないでください。工具にさわったり、小さなパーツの飲み込みや、ビニール袋をかぶつての窒息など危険な状況が考えられます。プラくずもきちんとかたづけしてください。

### CAUTION

- Read carefully and fully understand the instructions before commencing assembly.
- When assembling this kit, tools including knives are used. Extra care should be taken to avoid personal injury.
- Read and follow the instructions supplied with paints and/or cement, if used (not included in kit).
- Keep out of reach of small children. Children must not be allowed to put any parts in their mouths, or pull vinyl bags over their heads. Sensibly dispose of the leftover parts immediately.

## 1 ボディの切り取り

### Trimming

- ★ボディマウントの位置に合わせ、取り付け穴(6~6.5mm)を開けてください。
- ★Make two 6-6.5mm holes, matching the position of front body mount.

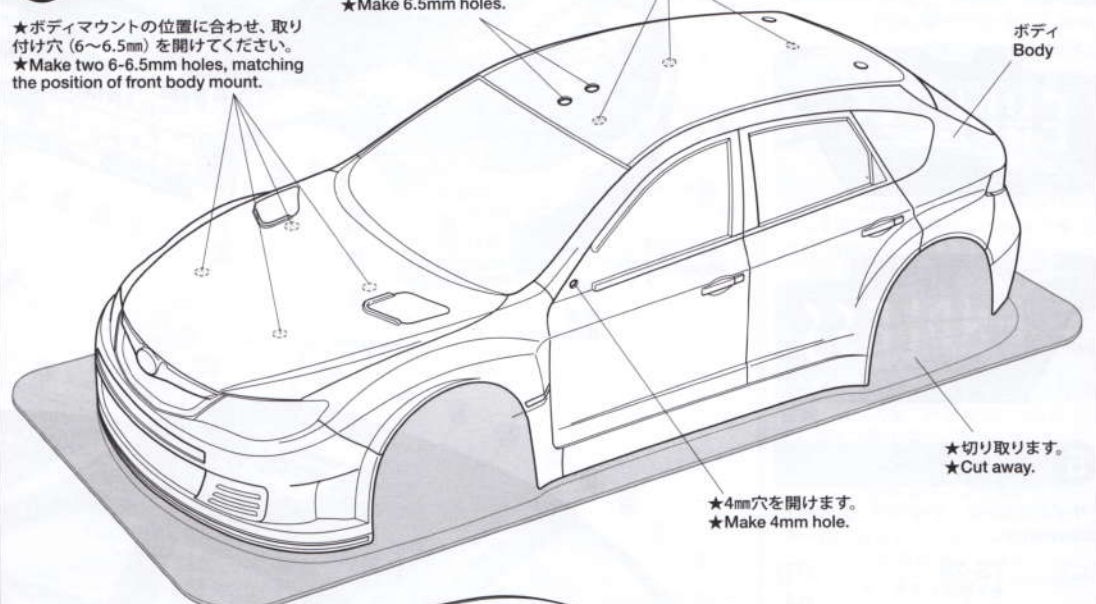

- ★ボディマウント用穴(6~6.5mm)
- ★Make 6-6.5mm holes.

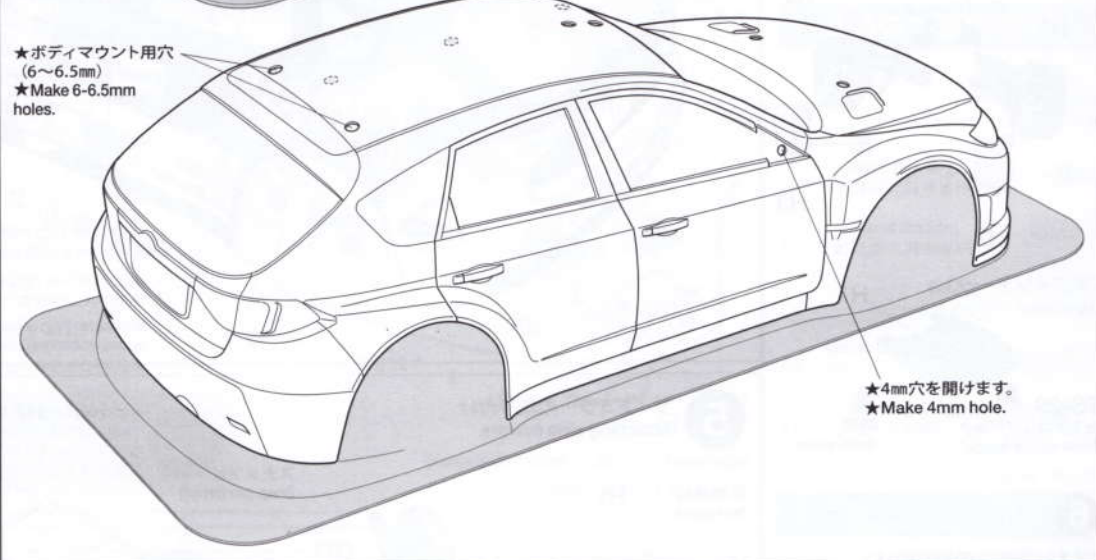

- ★4mm穴を開けます。
- ★Make 4mm hole.

## 1

### 《ボディの切り取り》 Trimming

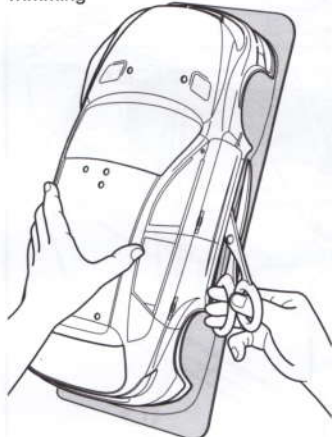

- ★ハサミやカッターナイフで切り取ります。
- ★Cut off using scissors or a modeling knife.

### 《塗装する前に》 Preparing body for painting



## 2 ボディの塗装

### Painting body

- ★A~Jはマスキングシールの番号です。
- ★A~J denotes number of masking sticker.

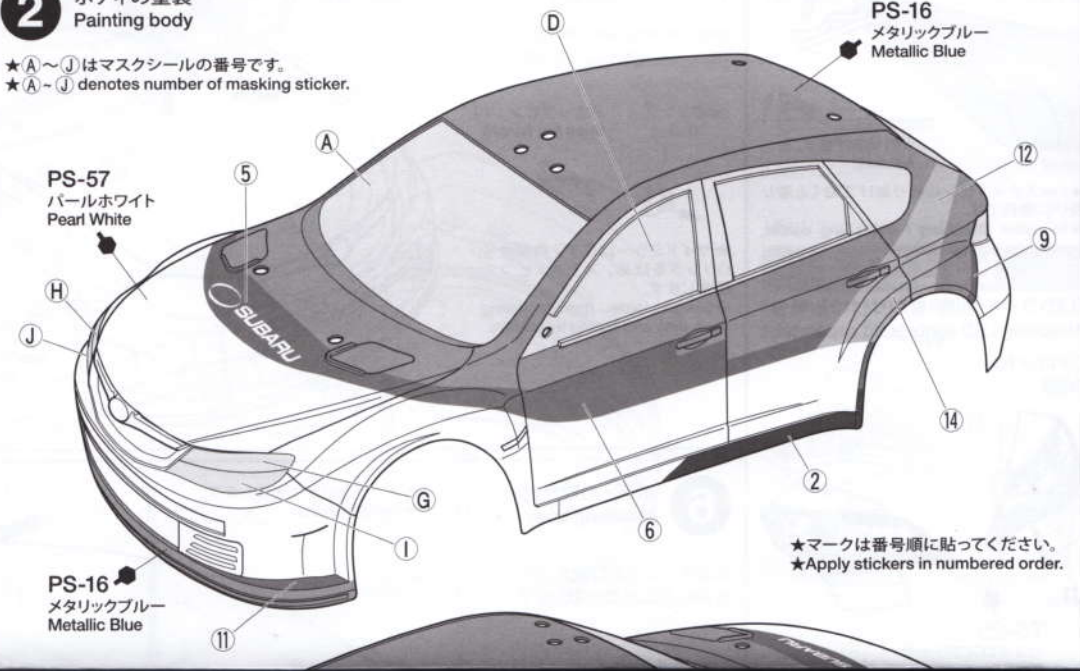

- ★マークは番号順に貼ってください。
- ★Apply stickers in numbered order.



★塗装前に中性洗剤で油気をおとします。水洗いをして洗剤分を洗い流して乾かしてください。  
★Wash the body thoroughly with detergent in order to remove any oil, then rinse well and allow to air dry.

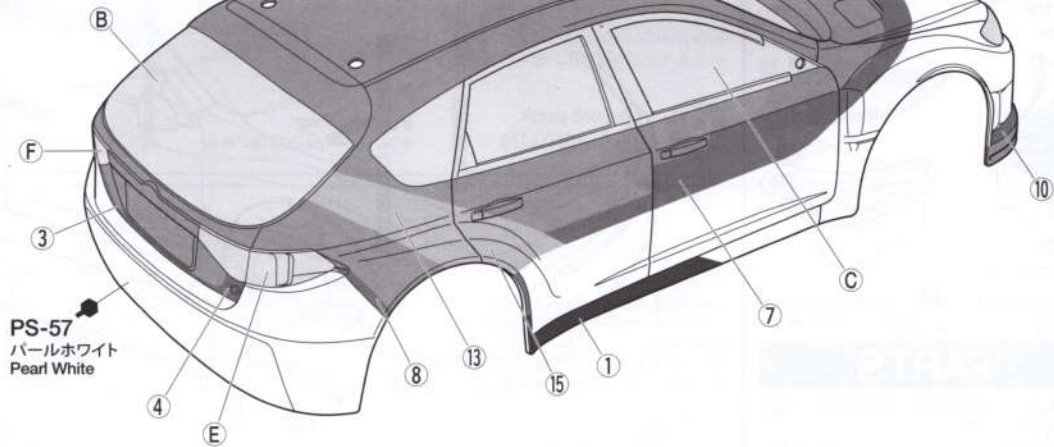

PS-57  
パールホワイト  
Pearl White

《塗装の仕方》  
How to paint

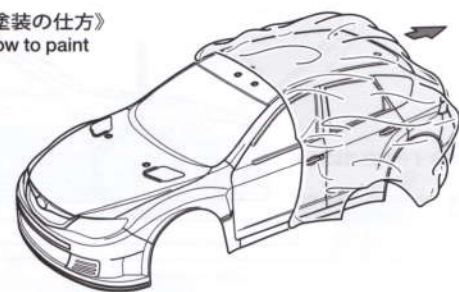

① ★ボディの保護フィルムをはがした後、上図で指示されたステッカーを貼り、塗り分けラインとして使います。  
★Remove protective film from the body and apply markings indicated in the illustration above.

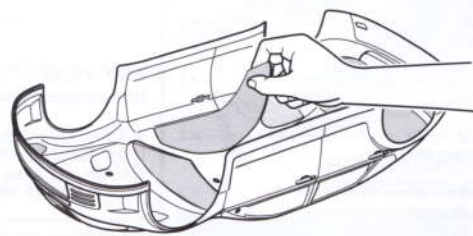

② ★マスクシールを切り出し、ボディ内側のウインドウ部、ライト部に貼ります。  
★Cut out masking stickers and mask off window and light areas from inside.

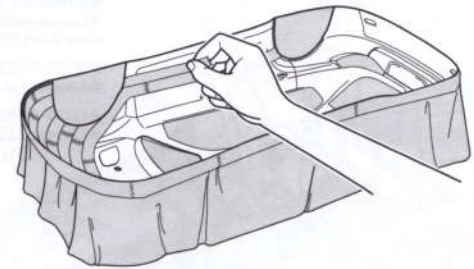

③ ★ステッカーを塗り分けラインの目安にして、ボディ内側のパールホワイトの部分を別売のマスクングテープでマスクングします。また、ボディ表面に塗料が付かないように表側もマスクングしてください。  
★Mask off Pearl White areas using masking tape (sold separately). Also mask off outside surface of the body.

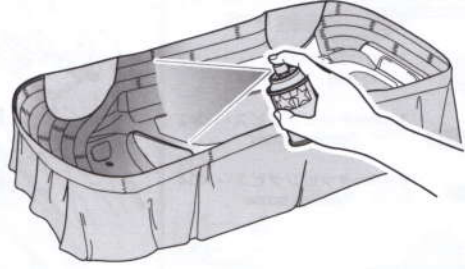

④ ★ボディを内側からPS-16(メタリックブルー)で塗装します。スプレー塗装はボディから30cmほどはなし、一度に塗らず数回に分けて塗ります。  
★Paint body with Metallic Blue (PS-16). Apply thin layer of spray paint 2-3 times keeping 30cm distance from body.

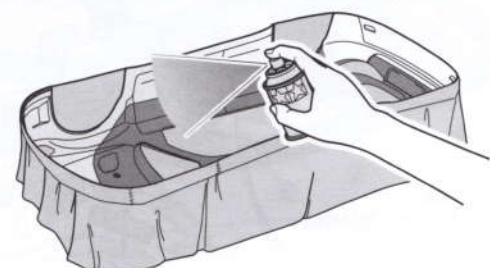

⑤ ★メタリックブルーが乾いたらウインドウ、ライト以外のマスクングテープをはがし、ボディ全体をPS-57(パールホワイト)で塗装します。  
★After Metallic Blue paint has dried, remove masking tape but keep windows and lights masked off, then paint body with Pearl White (PS-57).

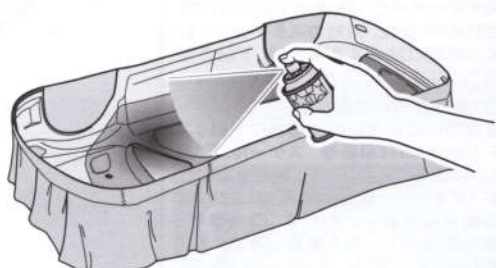

⑥ ★ウインドウ部分のマスクングシールをはがし、お好みでPS-31(スモーク)で塗装します。塗料が乾いたらすべてのマスクングをはがします。  
★Remove masking stickers from windows and paint with Smoke (PS-31) as you wish. After completion of painting, remove remaining masking stickers.

2

のマークは塗装指示のマークです。ボディの塗装にはポリカーボネート用塗料で内側から塗装してください。ミラーなどのプラスチック部品の塗装にはプラスチック用塗料をお使いください。

● This mark denotes numbers for Tamiya Paint colors. Paint body from inside using polycarbonate paints. Paint plastic parts (side mirrors) using plastic paint.

《ポリカーボネート用タミヤカラー》  
TAMIYA POLYCARBONATE PAINTS

- PS-16 ●メタリックブルー / Metallic Blue
- PS-31 ●スモーク / Smoke
- PS-57 ●パールホワイト / Pearl White

《プラスチック用タミヤカラー》  
TAMIYA PLASTIC PAINTS

- TS-29 ●セミグロスブラック / Semi Gloss Black

TAMIYA COLOR

ポリカーボネートスプレー(ミニ)

クリアーボディ用スプレー塗料です。軽く仕上がりが、衝突などにははがれにくいのが特徴。ピン入り塗料の上に重ね塗りができます。

TAMIYA COLOR

タミヤカラー(スプレー式)

美しい塗装が手軽に楽しめるスプレータイプの塗料です。ミリタリーモデル用、カーモデル用、一般作用がそろっています。

3

《ステッカーの貼り方》

① できるだけ余白を残さずに、印刷された部分を切り抜いてください。番号のついたステッカーは切りとってしまうとまちがえやすいので貼る順に切りとってください。

② 台紙の端の部分の部分を少し切りとり指定された場所に貼りあわせてください。台紙をつけたまま位置をあわせてください。

③ 少しずつ台紙をはがしながら場所がずれたり、ステッカーの中に気泡が残ったりしないように注意しながら貼っていきます。

台紙を一度に全部はがしてはることは、しわがけたり気泡が残ったりする原因となります。

Stickers

① Cut along the edges as close as possible to cut the sticker from the sheet. Cut out stickers in numbered order to prevent confusion.

② Slightly peel away one end of the lining and position the sticker on the body.

③ Slowly remove the remaining lining while checking sticker position. Do not completely remove lining prior to application as this may cause unwanted air bubbles and creases.

3

マーキング 1  
Marking 1

★マークは番号順に貼ってください。  
★Apply stickers in numbered order.

★LEDライトを取り付ける場合は ( ) 内の番号のマークを使用します。  
★Use stickers in parenthesis ( ) when using LED lights.

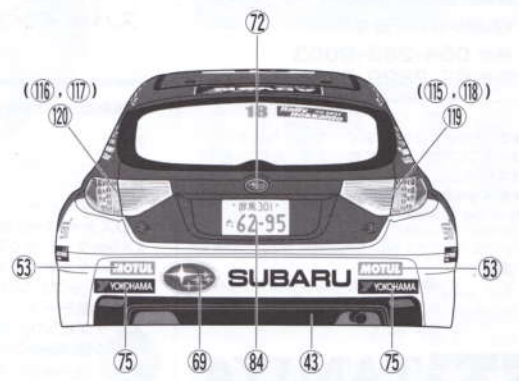
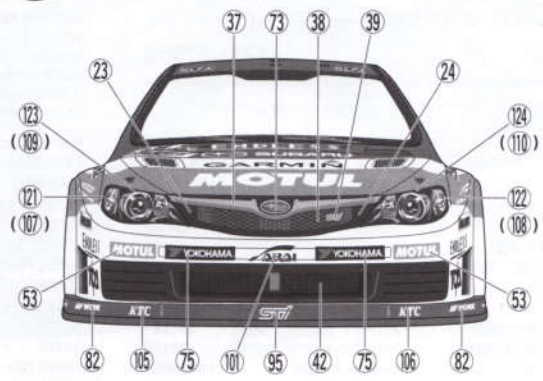

# 4

## 《マーク(60)、(61)》

### Sticker (60) and (61)

★マークを個々に切り抜き下図の位置に貼ります。

★Cut stickers into sections and apply to shown locations.

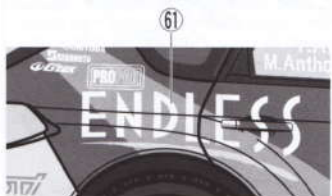

# 5

## 《サイドミラー》

### Side mirrors

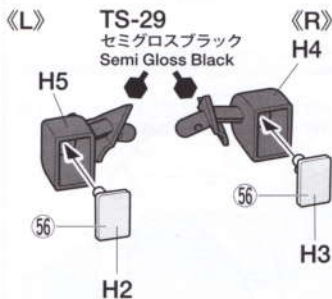

## 《エアインテーク》

### Air intake



# 6

## 《スナップピンの折り曲げ》

### Modifying snap pins

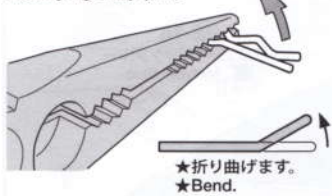

★6mmスナップピンは折り曲げておくと取り扱いに便利です。  
★To make attaching / detaching easier, bend snap pins as shown.

## 《LEDライト(別売)を取り付ける場合》

### Attaching LED lights (sold separately)

#### 《フロント》

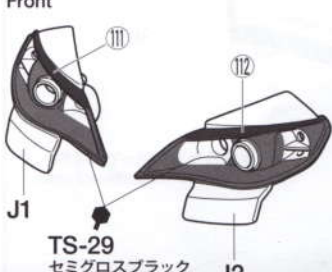

# 4

## マーキング2

### Markings 2

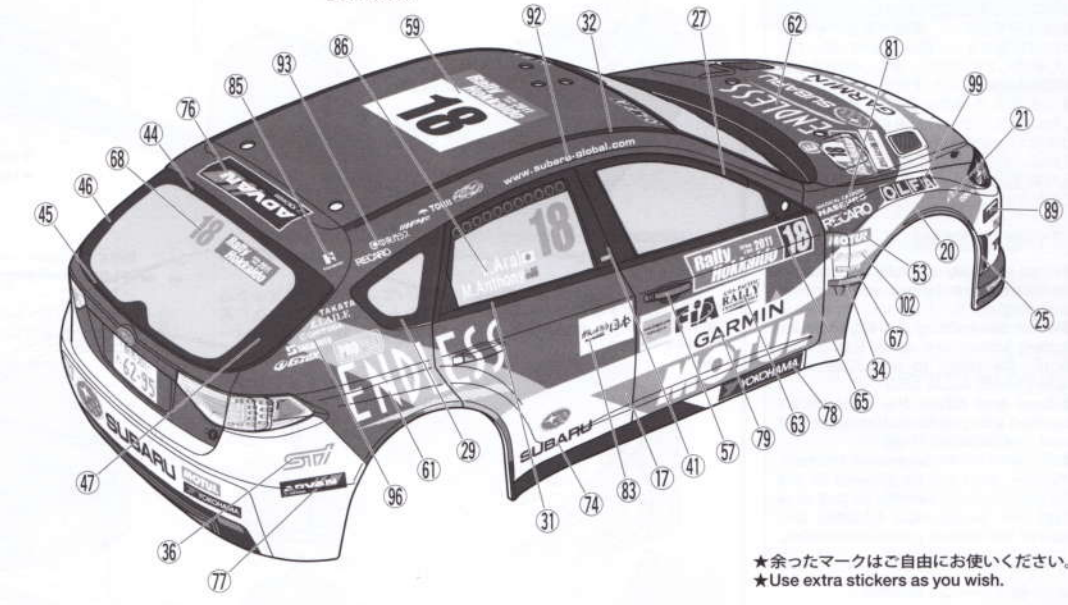
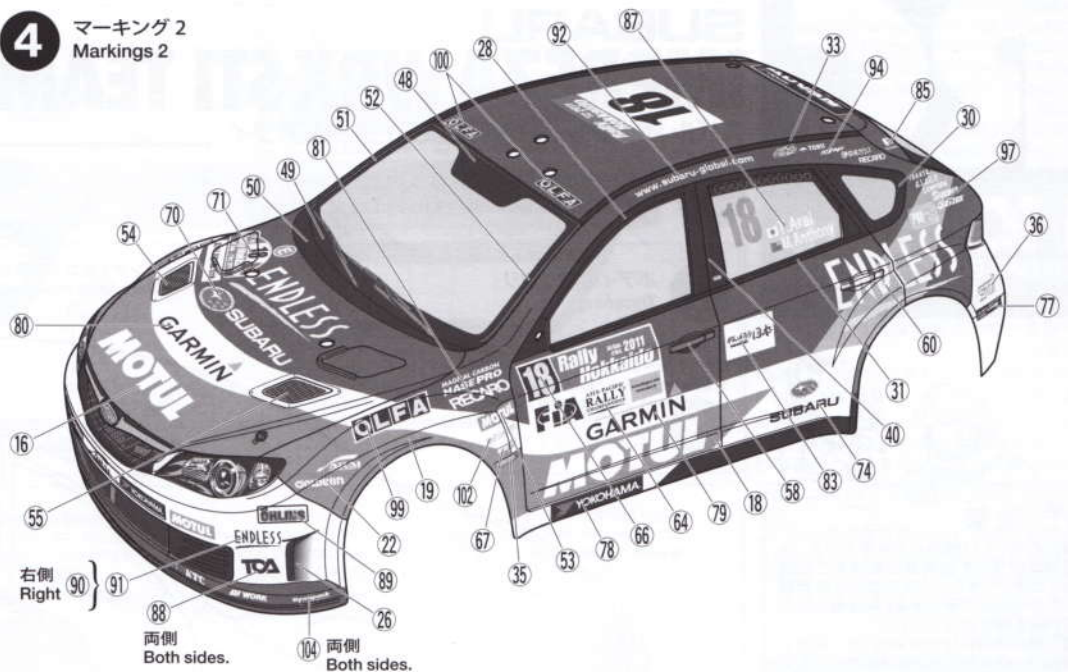

★余ったマークはご自由にお使いください。  
★Use extra stickers as you wish.

# 5

## サイドミラーの取り付け

### Attaching side mirrors

不要部品…… H1  
Not used.

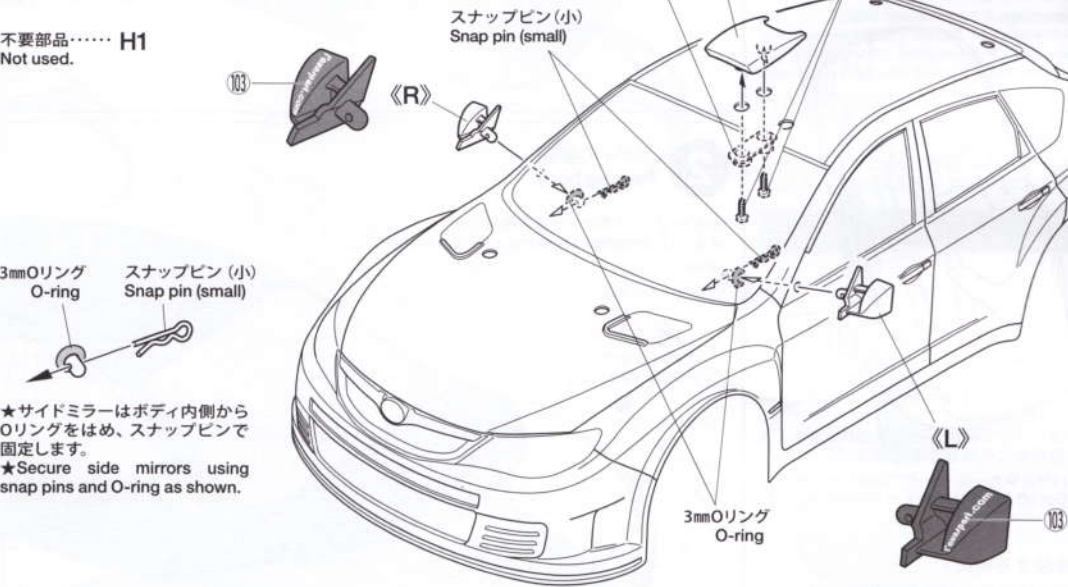

★サイドミラーはボディ内側からリングをはめ、スナップピンで固定します。  
★Secure side mirrors using snap pins and O-ring as shown.

# 6

## ボディの取り付け

※ボディからとび出たボディマウントは好みに応じて切り取ります。

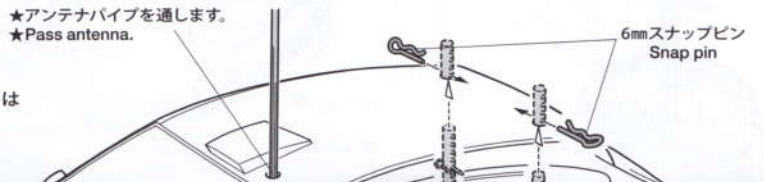

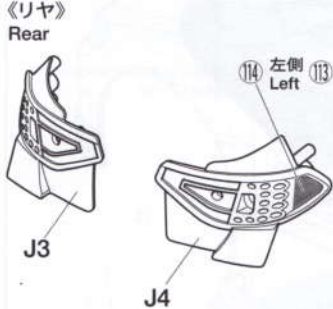

## PARTS

- ボディ .....×1  
Body
- H部品 .....×1  
H Parts
- J部品 .....×1  
J Parts
- ステッカー a, b .....×1  
Sticker
- マスキングシール .....×1  
Masking sticker
- LEDストッパー .....×2  
LED Stopper

### 《金具袋詰》 METAL PARTS BAG

- 6mmスナップピン .....×8  
Snap pin
- スナップピン(小) .....×2  
Snap pin (small)
- 3mm Oリング .....×2  
O-ring
- 3×8mm タッピングビス .....×2  
Tapping screw
- 2×6mm タッピングビス .....×14  
Tapping screw
- 両面テープ .....×1  
Double-sided tape

### 部品請求について

★部品をなくしたり、こわした方は、カスタマーサービス取次店でご注文いただけます。また、当社カスタマーサービスに直接ご注文する場合は、下記の方法でご注文することができます。

①《郵便振替のご利用法》  
郵便局の払込用紙の通信欄に下のリストを参考にITEM番号、スケール、製品名、部品名、部品コード、数量を必ずご記入ください。振込人住所欄にはお電話番号もお書きいただき、口座番号・00810-9-1118、加入者名・(株)タミヤでお振込ください。

②《代金引換のご利用法》  
パーツ代金に加えて代引き手数料(315円)をご負担いただければ、電話またはホームページより代金引換によるご注文をお受けいたします。

《住所》  
〒422-8610 静岡県駿河区恩田原3-7  
株式会社タミヤ カスタマーサービス係  
《お問い合わせ番号》  
静岡 054-283-0003  
東京 03-3899-3765 (静岡へ自動転送)

★このボディに合うホイールは、カスタマーサービスで取り扱っております。お問い合わせください。  
★Ask your local Tamiya dealer for availability of the wheels.

●タミヤ・ホームページアドレス  
[www.tamiya.com](http://www.tamiya.com)

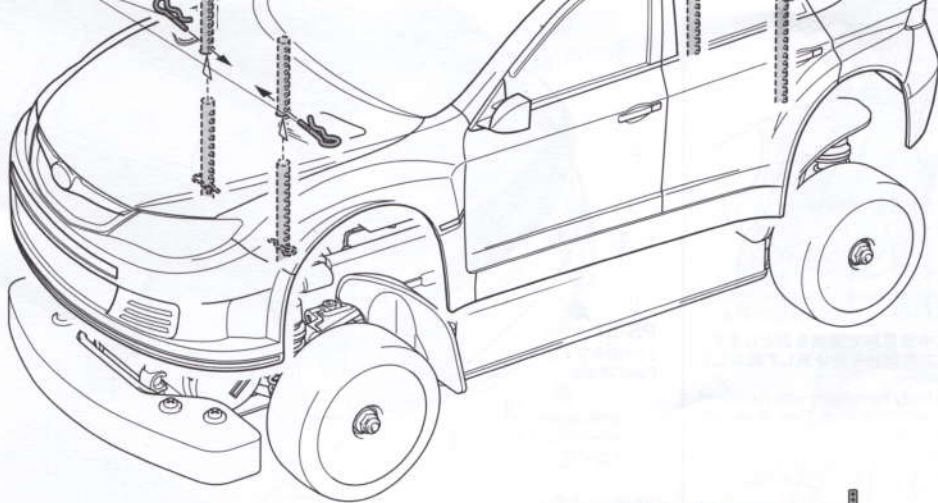

### 《ボディの取り付け位置》 Body attachment position

★スナップピンの位置は、ボディがタイヤや路面に接触しない高さに取り付けてください。  
★Attach the snap pins ensuring the body does not come in contact with the tires and track surface.

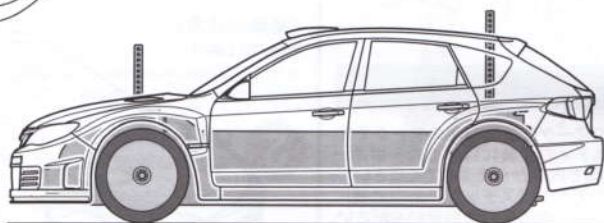

### 《LEDライト(別売)の取り付け》 Attaching LED lights (sold separately)

#### 《フロント》 Front

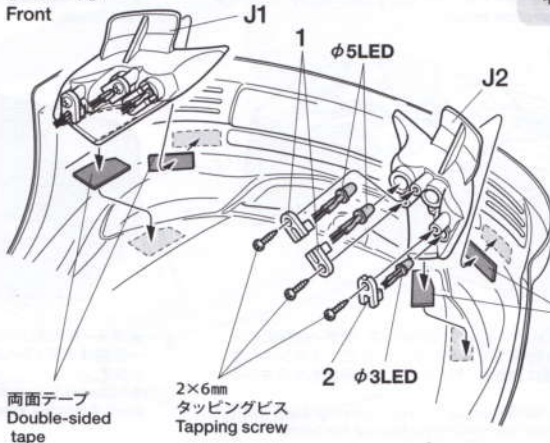

**注意!** CAUTION  
製品によってはJ部品、LEDストッパー、2×6mmタッピングビス、両面テープ(黒)が入っていないものもあります。  
J Parts, LED stoppers, 2x6mm tapping screws, and double-sided tape (black) may not be included depending on kit.

★別売のタミヤ LEDライトユニットをお使いください。  
★Use separately available 53909 Tamiya LED Light Unit to light up LED lights.

★タミヤでは各種LEDライトを発売しています。  
★A variety of LED lights are available from Tamiya.

★LEDライトの取り付け箇所及び色は、好みに応じて選んでください。  
★Choose LED positions and colors as you like.

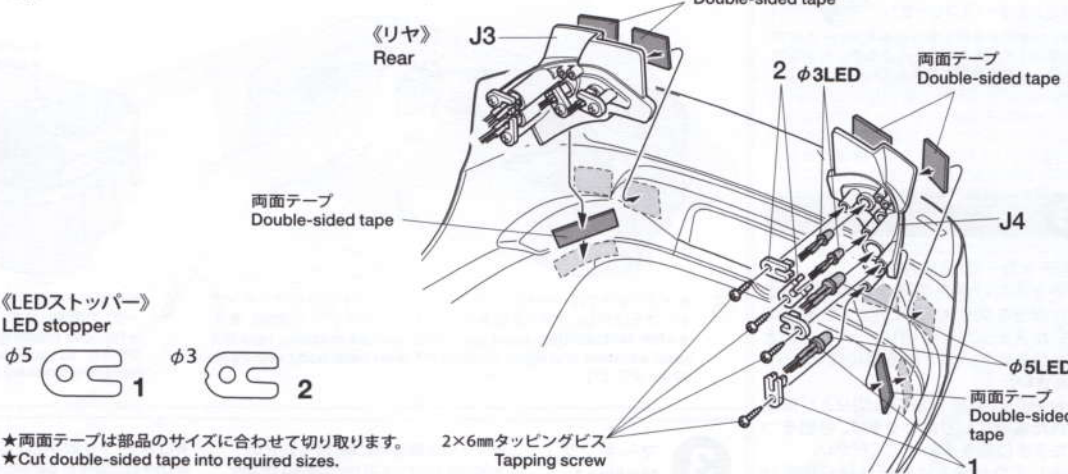

#### 《LEDストッパー》 LED stopper

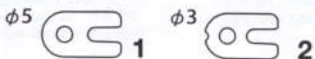

★両面テープは部品のサイズに合わせて切り取ります。  
★Cut double-sided tape into required sizes.

### スバル インプレッサ WRX STI チームアライ

### ITEM 51500

★価格は2012年6月現在のものです。予告なく変更となる場合があります。

部品名	税込価格	本体価格	送料	部品コード
ボディ	2677円 (2550円)	-	-	11825556
Hパーツ	735円 (700円)	-	-	19000093
Jパーツ	787円 (750円)	-	-	19115244
LEDストッパー(2枚)	388円 (370円)	-	-	19005859
2×6mmタッピングビス(10個)	210円 (200円)	-	-	19808058
3×8mmタッピングビス(黒・10個)	189円 (180円)	-	-	19805754
6mmスナップピン(10個)	189円 (250円)	-	-	19805702
耐熱両面テープ	315円 (300円)	120円	SP.171	
スナップピン(小・5個、大・10個)	210円 (200円)	90円	SP.197	
AO-5042 3mm Oリング(黒・10個)	105円 (100円)	140円	84195	
ステッカー(a, b)・マスキングシール	1890円 (1800円)	-	-	19495739
ボディ説明図	315円 (300円)	-	-	11052920

### AFTER MARKET SERVICE CARD

When purchasing replacement parts, please take or send this form to your local Tamiya dealer so that the parts required can be correctly identified. Please note that specifications, availability and price are subject to change without notice.

Parts code	ITEM 51500
11825556	Body
19000093	H Parts
19115244	J Parts
19005859	LED Stopper (2pcs.)
19808058	2x6mm Tapping Screw (10pcs.)
19805754	3x8mm Tapping Screw (Black) (10pcs.)
19805702	6mm Snap Pin (10pcs.)
50171	Heat Resistant Double-Sided Tape
50197	Snap Pin (Small x5, Large x10)
84195	3mm O-Ring (Black) (10pcs.)
19495739	Sticker (a, b) & Masking Sticker
11052920	Body Instructions

51500 Team Arai STI (11052920)