

# LRP S10 TWISTER MT 2 2.4GHZ

**BEDIENUNGSANLEITUNG**  
**USER GUIDE**  
**MODE D'EMPLOI**  
**MANUAL DE INSTRUCCIONES**



# LRP S10 TWISTER MT 2 2.4GHZ

## INHALTS- VERZEICHNIS

## TABLE OF CONTENTS

## SOMMAIRE

## INDICE

Deutsch	English	Français	Espanól	Page
Allgemeiner Hinweis	General Remarks	Informations Générales	Informacion General	<b>3</b>
Aufbau des S10 Twister MT	Anatomy of the S10 Twister MT	Concept du S10 Twister MT	Componentes del S10 Twister MT	<b>4</b>
Technische Daten	Technical Data	Caracteristiques Techniques	Datos Tecnicos	<b>5</b>
<b>Schnellstart-Anleitung</b>	<b>Quickstartguide</b>	<b>Notice succincte</b>	<b>Guia ajuste rapido</b>	<b>5</b>
<b>Warnhinweise</b>	<b>Warning Notes</b>	<b>Mise en garde</b>	<b>Consejos de Seguridad</b>	<b>9</b>
Fernsteuerung	Remote Control	Émetteur	Emisora	<b>11</b>
Fehlerfibel	Troubleshooting Guide	Guide de dépannage	Guia de Problemas	<b>14</b>
Praxis	Experience	Expérience	Experiencia	<b>14</b>
Explosionszeichnung	Explosion View	Vue éclaté	Despiece	<b>18</b>
Ersatzteile	Spare Parts	Pièces détachées	Refacciones	<b>20</b>
<b>Tuning</b>	<b>Tuning</b>	<b>Individualiser</b>	<b>Puesta a Punto</b>	<b>24</b>
Wartung am Fahrzeug	Maintenance guide	Entretien et réglage	Mantenimiento	<b>25</b>
Setup Anleitung	Setup Guide	Guide de réglage	Guia de Ajustes	<b>32</b>
Optimierung	Tuning	Optimisation	Optimización	<b>39</b>
Allgemeine Gewährleistungs- und Reparaturbestimmungen	Repair Procedures Limited Warranty	Condition général de garantie et ge réparation	Reparaciones Garantía	<b>42</b>
Warnhinweise	Warning Notes	Mise en garde	Consejos de Seguridad	<b>44</b>
Allgemeine Hinweise	General Notes	Information général	Información adicional	<b>51</b>
Gebrauchsanweisung A2 Pro STX 2.4Ghz	Instruction Manual A2 Pro STX 2.4Ghz	Manuel d'instructions A2 Pro STX 2.4Ghz	Manual des Instrucciones A2 Pro STX 2.4Ghz	<b>52</b>
Gebrauchsanweisung AI Runner Reverse V2	Instruction Manual AI Runner Reverse V2	Manuel d'instructions AI Runner Reverse V2	Manual des Instrucciones AI Runner Reverse V2	<b>64</b>
Gebrauchsanweisung LRP Racing Stickpack	Instruction Manual LRP Racing Stickpack	Manuel d'instructions LRP Racing Stickpack	Manual des Instrucciones LRP Racing Stickpack	<b>68</b>



**ALLGEMEINER  
HINWEIS**
**GENERAL  
REMARKS**
**INFORMATIONS  
GÉNÉRALES**
**INFORMACION  
GENERAL**

Sehr geehrter Modellbaufreund,  
vielen Dank, dass Sie sich für ein S10 Twister MT Modell entschieden haben! Dieses Auto ist für Einsteiger und Hobby-piloten konzipiert und verwendet nur hochwertige Materialien für beste Leistungen und Haltbarkeit. Falls ein Kind das Fahrzeug betreiben soll, empfiehlt es sich die Anleitung vor Benutzung mit einem Erwachsenen zu lesen. LRP electronic möchte, dass Sie Erfolg und Spaß mit Ihrem neuen Modell haben! Falls es dennoch einmal zu Problemen kommen sollte, melden Sie sich bei uns.

**Technik + Service Hotline für D:**

0900 577 4624 (0900 LRP GMBH) (0,49eur/Minute aus dem deutschen Festnetz, Mobilfunkpreise können abweichen)

**Technik + Service Hotline für A:**

0900 270 313 (0,73eur/Minute aus dem österreichischen Festnetz, Mobilfunkpreise können abweichen)

Sie können uns auch gerne im Forum unter [www.LRP.cc](http://www.LRP.cc) kontaktieren.

Dear Customer,

LRP Electronic thanks you for choosing the LRP S10 Twister MT. LRP electronic models are subject to constant checks concerning material and quality. Nevertheless we ask you to check your kit for completeness and intactness. We wish you much fun driving your car. Please read the instruction manual carefully prior to initial use of your model. Should you have any questions, do not hesitate to contact your local dealer.

Cher Client,

nous vous remercions d'avoir choisi un modèle S10 Twister de LRP. Cette voiture a été conçue pour les débutants mais aussi pour les pilotes de loisir tout en offrant des matériaux de grande qualité pour pouvoir arriver à la meilleure performance et longévité possible. Si la voiture doit être utilisée par un enfant, nous vous conseillons de lire ensemble avec l'enfant la notice et les informations ci-jointes. La société LRP electronic a donc préparé tout pour que vous ayez du succès avec votre nouveau modèle et que vous vous amusiez bien avec les copains. Si jamais, vous rencontrerez des problèmes, n'hésitez pas de nous contacter.

Estimado Cliente,

enhorabuena por la adquisición de su modelo S10 Twister MT de LRP. Este kit ha sido diseñado y fabricado con piezas de alta calidad para proporcionarle las mayores prestaciones y diversión. Este manual de instrucciones ha sido redactado de manera sencilla para que pueda comprender todas las explicaciones y realizar los ajustes de manera sencilla. Les sugerimos que si el modelo va a ser utilizado por un menor, este manual sea leído enteramente por un adulto antes de rodarlo. Si tiene algún problema póngase en contacto con el distribuidor de LRP en su país.

**WERKZEUGE TOOLS HERRAMIENTAS OUTILLAGES**

Um Wartungs- und Setup-Arbeiten an Ihrem S10 Twister MT durchzuführen, empfehlen wir folgende Werkzeuge: 1.5mm, 2.0mm, 2.5mm Inbus; 5.5mm, 7mm Steckschraubenzieher, Kreuzschlitz Schraubendreher

To accomplish maintenance- and setup-work at your S10 Twister MT, we recommend to use the following tools: Hex Wrench 1.5mm, 2.0mm, 2.5mm; Socket driver 5.5mm, 7mm; cross slot screwdriver

Nous vous conseillons l'outillage suivant pour les travaux de maintenance ou de configuration de votre S10 Twister MT: Clé Allen 1.5mm, 2.0mm, 2.5mm; Clé à douille 5.5mm, 7mm; Tournevis cruciforme

Le recomendamos que utilice las siguientes herramientas para realizar un óptimo mantenimiento y ajuste de su S10 Twister MT:

Llave Allen 1.5mm, 2.0mm, 2.5mm; Destornillador Tubo 5.5mm, 7mm; Destornillador plano



#65641



#65651



#65661



#65721



#65711



#65771



#65751

# LRP S10 TWISTER MT 2 2.4GHZ

## AUFBAU DES S10 TWISTER MT

## ANATOMY OF THE S10 TWISTER MT

## CONCEPT DU S10 TWISTER MT

## COMPONENTES DEL S10 TWISTER MT

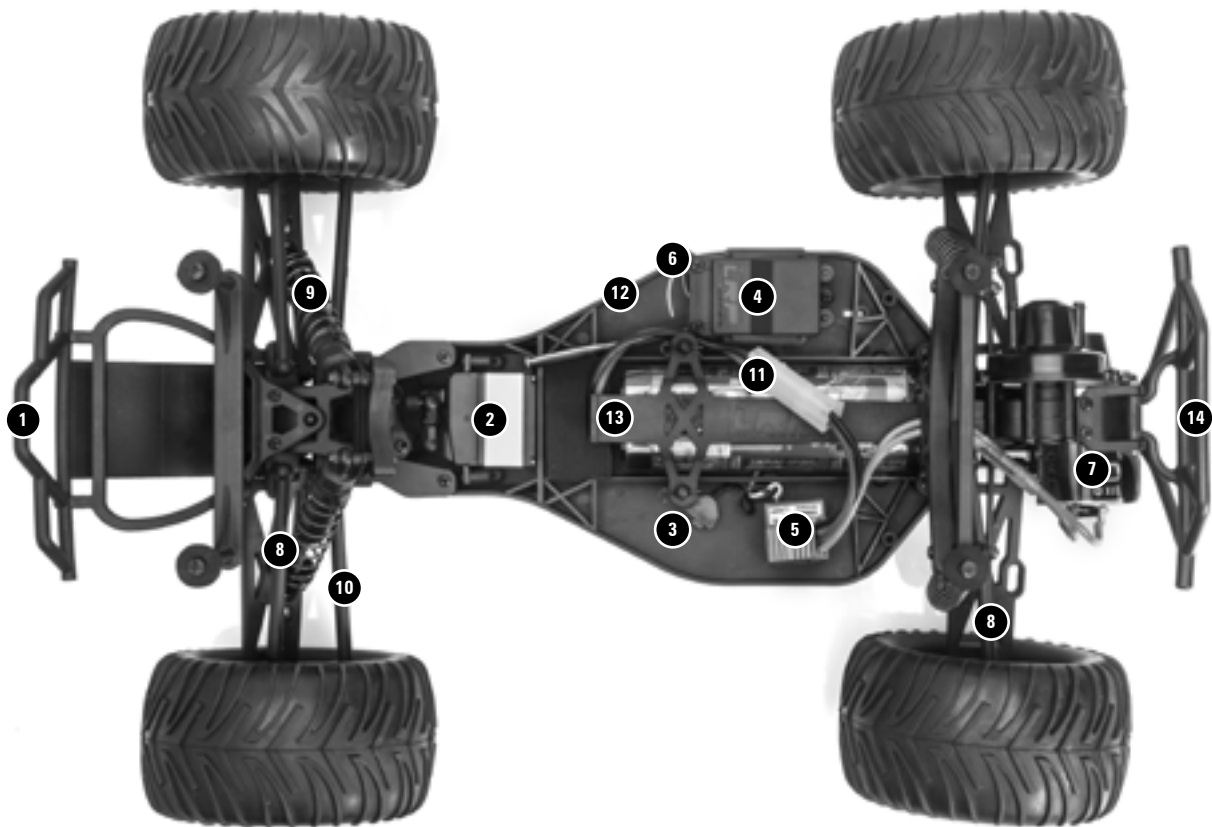

1. Vorderer Rammschutz
2. Lenkservo
3. Schalter
4. Empfänger
5. Elektronischer Fahrtenregler
6. Antennenhalter
7. Motor
8. oberer Querlenker
9. Stoßdämpfer
10. Spurstange
11. Fahrakku
12. Chassis
13. Akkustrebe
14. Hinterer Rammschutz

1. Front bumper
2. Steering servo
3. Switch
4. Receiver
5. Electronic speed controller
6. Antenna holder
7. Motor
8. Upper turnbuckle
9. Shock (oil damper)
10. Turnbuckle (toe link)
11. Battery
12. Chassis plate
13. Battery holder
14. Rear bumper

1. Pare-chocs avant
2. Servo de direction
3. Interrupteur
4. Recepteur
5. Variateur électronique
6. Support d'antenne
7. Moteur
8. Bielles supérieur
9. Amortisseur d'huile
10. Bielles de direction
11. Accu
12. Châssis
13. Support de batterie
14. Pare-chocs arrière

1. Paragolpes delantero
2. Servo dirección
3. Interruptor
4. Receptor
5. Variador de velocidad electrónico
6. Soporte antena
7. Motor
8. Tirante superior
9. Amortiguador hidráulico
10. Tirante suspensión
11. Batería
12. Chasis
13. Alojamiento de la batería
14. Paragolpes trasera

**TECHNISCHE  
DATEN**

**TECHNICAL  
DATA**

**CARACTERISTIQUES  
TECHNIQUES**

**DATOS  
TECNICOS**

	S10 Twister MT
Länge / Length / Longueur / Longitud	465mm
Breite / Width / Largeur / Anchura	335mm
Höhe / Height / Poidst / Altura	215mm
Radstand / Wheel base / Empatent / Distancia entre ejes	295mm
Antrieb / Drive System / Transmission / Transmisión	2WD Heckantrieb / 2WD Rear / 2WD traction arrière / 2WD propulsion trasera
Übersetzungsverhältnis / Gear ratio / Rapport d'engrenage / Relación Transmisión	11.93 : 1 RTR 17/78
Verzahnung / Gearing / Embrayage / Piñonaje	48dp
Raddurchmesser / Diameter of wheel / Diamètre des roues / Diámetro Rueda	122mm
Reifenbreite / Width of wheel / Largeur des roues / Anchura Rueda	65mm

**SCHNELLSTART-  
ANLEITUNG**

**QUICKSTART  
GUIDE**

**NOTICE  
SUGGINCTE**

**GUIA AJUSTE  
RAPIDO**

**1. AKKU LADEN**

Verbinden Sie den Fahrakku mit dem mitgelieferten Ladegerät und schließen das Ladegerät dann an eine Steckdose an. Die Ladedauer des vollständig entleerten Akkus beträgt ca. 2 Std.

**1. CHARGING BATTERY**

Connect the battery to the included wall-charger and plug the charger into a power-socket. Charging time for completely discharged batteries is about 2h.

**1. CHARGER L'ACCU**

Branchez l'accu de la voiture au chargeur inclu dans la boîte, ensuite branchez le chargeur. Le temps de charge d'un accu complètement vide est de 2h.

**1. CARGA DE LA BATERIA**

Conecte la batería al cargador de red incluido y conecte el cargador a la toma. El tiempo estimado de carga para una batería completamente descargada es de unas 2 horas.

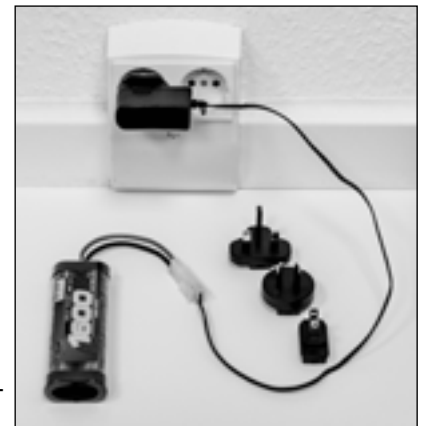

**2. BATTERIEN IN SENDER EINLEGEN**

Öffnen Sie das Batteriefach. Legen Sie acht AA Batterien entsprechend der Polaritäts-Markierungen ein. Schließen Sie das Batteriefach. Schalten Sie den Sender an und überprüfen Sie die Spannungsanzeige der LED. Empfehlung: VTEC AA 3000UC (3000mAh) - #78221



# LRP S10 TWISTER MT 2 2.4GHZ

## SCHNELLSTART- ANLEITUNG

## QUICKSTART GUIDE

## NOTICE SUCCINCTE

## GUIA AJUSTE RAPIDO

### 2. TRANSMITTER BATTERY INSTALLATION

Remove the battery cover from the transmitter. Insert eight new AA batteries according to the polarity markings. Close the battery cover. Switch on the transmitter and check the LED for the battery voltage. Recommendation: VTEC AA 3000UC (3000mAh) - #78221

### 2. POSER LES BATTERIES DANS LE TRANSMETTEUR

Ouvrez le compartiment pour pile et mettez huit batteries type AA selon les polarités indiquées. Fermez le compartiment. Mettez an marche le transmetteur et vérifiez l'état de la tension de la LED. Recommandation: VTEC AA 3000UC

### 2. INSTALACION BATERIAS EMISORA

Retire la tapa del compartimento de baterías inferior de la emisora. Coloque ocho baterías AA completamente cargadas respetando la polaridad. Cierre la tapa de baterías. Conecte la emisora y asegúrese que se ilumina el LED indicador del voltaje de baterías. Recomendamos utilizar Pilas VTEC AA 3000UC (3000mAh) - #LR78221

### 3. AKKUEINBAU

Alle S10 Twister MT Modelle sind mit einem beidseitig verwendbaren Akkuhalter ausgestattet, welcher für NiMh und LiPo Packs benutzt werden kann. Bei Stickpacks (NiMh) oder LiPo Packs nutzt man die Akkustrebe mit der flachen Seite in Richtung Akkupack. Somit ist Ihr Akku immer optimal im Fahrzeug fixiert.

### 3. ASSEMBLING OF THE BATTERY

All S10 Twister MT Models have a battery holder included, which can be used with NiMh and LiPo batteries. If you use stick packs (NiMh) or LiPo Packs, install the battery holder with the flat side on the batteries. By following this advise your batteries will always be perfectly fixed in your S10 Twister MT.

### 3. MONTER LES ACCUS

Tous les modèles S10 Twister MT sont équipés d'un support d'accu qui peut être utilisé des deux côtés avec les accus NiMH ou LiPo. Pour pouvoir fixer les accus Stickpack (NiMH) et LiPo de manière latérale, on utilise la face plane du support. Ainsi l'accu est toujours bien fixé dans son compartiment.

### 3. INSTALACION BATERIAS MODELO

Todos los modelos S10 Twister MT incorporan un soporte de baterías que puede ser utilizado para instalar baterías NiMh y baterías LiPo. Si utiliza Packs tipo Stick (NiMh) o Packs LiPo, instale el soporte de baterías con la parte plana en la batería. Siguiendo estos consejos, las baterías estarán siempre perfectamente fijadas en su S10 Twister MT.

### 4. REGLER ANSCHLIESSEN

Verbinden Sie den Stecker des Fahrtreglers mit der Buchse des Akkus.

### 4. CONNECT THE ESC

Connect the plug of the ESC to the battery pack.

### 4. CONNECTION DU VARIATEUR

Connectez la fiche du variateur à l'accu.

### 4. CONECTE EL VARIADOR

Conecte el variador al pack de baterías.

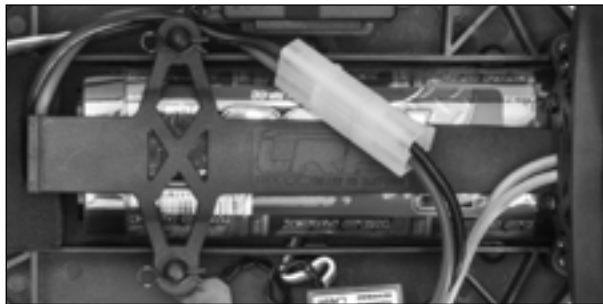



**SCHNELLSTART-  
ANLEITUNG**
**QUICKSTART  
GUIDE**
**NOTICE  
SUGGINCTE**
**GUIA AJUSTE  
RAPIDO**
**5. EIN-/AUSSCHALTEN**

Schalten Sie zuerst den Sender und dann den Fahrtregler ein. Nach dem Betrieb Schalten Sie erst den Fahrtregler und danach den Sender wieder aus. Trennen Sie Nach jeder Fahrt den Akku vom Fahrtregler.

**5. SWITCH ON / OFF**

Switch on the transmitter first, before switching on the ESC After use always switch off the ESC first, before switching off the transmitter Always disconnect the battery pack from the ESC after running your S10 Twister

**5. INTERRUPTEUR ON / OFF**

Allumez l'émetteur toujours avant le variateur Après le roulage éteignez toujours le variateur avant l'émetteur Toujours débrancher l'accu du variateur après le roulage de votre S10 Twister

**5. CONEXION / DESCONEXION**

En primer lugar conecte la emisora, antes de conectar el variador Una vez termine de rodar, sirmpre desconecte el Variador en primer lugar y después desconecte la emisora Desconecte siempre la batería del variador después de rodar su S10 Twister

**AI RUNNER V2 INBETRIEBNAHME**

Nach Anschluss des Reglers ist dieser sofort betriebsbereit. Ein Setup muss nicht durchgeführt werden. Der Regler „lernt“ bei der Fahrt den Neutral-, Vollgas- und Vollrückwärts-Punkt. Bitte beachten: Beim Anstecken des Akkus muss der Sender in Neutralposition stehen und es muss in Fahrtrichtung des Modells losgefahren werden.

After wiring up the speed-control, it is ready to operate. No setup is required. The speed-control „learns“ the neutral, full-speed forward and full-speed reverse points while the car is running. Please note: Before you plug in the drive battery, the transmitter has to be set to neutral position and then the model has to be started in the forward direction.

Après avoir branché le variateur, vous pouvez tout de suite démarrer. Il ne faut pas faire une configuration quelconque. Le variateur apprend les fonctions ‚neutre‘, ‚aller en avant à toute vitesse‘ et ‚aller en arrière à toute vitesse‘ tout en roulant. Notez que le transmetteur doit être en position neutre quand vous branchez les accus, et il faut démarrer en sens de la marche du modèle.

Una vez conectado el variador de velocidad está listo para funcionar. No necesita ajustes. El variador „memoriza“ el punto neutral, velocidad máxima adelante y velocidad máxima en marcha atrás mientras el modelo esté rodando. Tenga en cuenta de ajustar la emisora a punto neutro antes de conectar la batería y el modelo rueda hacia adelante.

# LRP S10 TWISTER MT 2 2.4GHZ

## SCHNELLSTART- ANLEITUNG

## QUICKSTART GUIDE

## NOTICE SUCCINCTE

## GUIA AJUSTE RAPIDO

### CHECKLISTE ZUR BENUTZUNG IHRES S10 TWISTER MT:

Überprüfen Sie vor jedem Fahrtantritt folgende Punkte:

- a) Senderantenne hochklappen
- b) Verbindung zwischen Fahrakku und ausgeschaltetem Regler herstellen (Seite 6).
- c) Regler einschalten.
- d) Senderfunktion vor Abfahrt überprüfen (Seite 11).
- e) Führen Sie einen Reichweitentest mit Hilfe einer zweiten Person durch.
- f) Geradeauslauf überprüfen, gegebenenfalls einstellen (Seite 12).
- g) Nach Ende der Fahrt zuerst Fahrzeug ausschalten, dann Fahrakku vom Regler trennen und Sender ausschalten.
- h) Achten Sie bitte auf die Temperatur bei Regler und Akku. Lassen Sie die Komponenten nach der Fahrt abkühlen. ACHTUNG: Motor und Regler können sehr heiß werden – Verletzungsgefahr!
- i) Fahrzeug reinigen & auf Schäden überprüfen (Seite 25).
- j) Entsprechende Bauteile fetten / ölen.
- k) Nach dem Betrieb bitte Akku aus dem Fahrzeug nehmen und separat aufbewahren.

### CHECK LIST FOR USING YOUR S10 TWISTER MT:

Please check the following steps before you drive model:

- a) Fold up antenna
- b) Connect the battery to the switched off speed controller (page 6).
- c) Switch on the ESC.
- d) Check all functions of the transmitter and the car before the start (page 11).
- e) Always make a operating range check prior to use.
- f) Check the steering servo and trim it, if the car does not run straight (page 12)
- g) After running, please switch off the car, disconnect the battery from the speed controller and switch off the transmitter.
- h) Pay attention with the temperature of the speed controller and batteries. Please let the components cool down after usage. Attention: Motor and Speed controller could be very hot - Risk of injury!
- i) Clean the car and check if the car is damaged (page 25).
- j) Apply grease or oil to bearings, suspension, gears, etc..
- k) Store the car and the batteries separately when not using it.

### LISTE DE VÉRIFICATION POUR L'UTILISATION DE VOTRE S10 TWISTER MT:

Veillez vérifier les choses suivantes avant de conduire le modèle:

- a) Replier l'antenne
- b) Connectez l'accu au variateur électronique éteint (page 6).
- c) Enclanchez le variateur
- d) Vérifiez tout les fonctions de l'émetteur et du voiture avant que vous partez (page 11).
- e) Faites toujours un test du distance de transmission avant utilisation.
- f) Vérifiez le servo direction et trimez, si la voiture ne roule pas droite (page 12)
- g) Après le roulage, veuillez éteindre la voiture, déconnectez l'accu du le variateur et l'interrupteur de l'émetteur.
- h) Faites attention à la température des accus et du variateur. Laissez refroidir les composants après utilisation. Attention: Moteur et variateur pourraient être très chauds. - Risque de blessure!
- i) Nettoyez la voiture et vérifiez si la voiture est endommagée (page 25).
- j) Appliquez de graisse ou huile aux roulements, suspension, pignons, etc...
- k) Gardez séparément la voiture et les accus lorsqu' du non-utilisation.

### COMPROBAR ANTES DE RODAR CON SU S10 TWISTER MT :

Compruebe los siguientes puntos antes de rodar su modelo:

- a) Levante la antena de la emisora
- b) Conecte la batería al variador de velocidad cuando esté apagado (pag 6).
- c) Aconecte el variador.
- d) Compruebe todas las funciones de la emisora y el coche antes de rodar (pag 11).
- e) Realice siempre una comprobación del radio de alcance antes de rodar.
- f) Compruebe el servo de dirección y ajústelo si el modelo no rueda en línea recta (pag 12)
- g) Después de rodar, desconecte el interruptor del coche, desconecte la batería del variador y desconecte la emisora
- h) Preste siempre atención a la temperatura del variador de velocidad y baterías. Permita que los componentes se enfríen después de rodar. Atención: ¡El Motor y Variador pueden calentarse mucho - Riesgo de lesiones!
- i) Limpie el coche y compruebe si hay daños (pag 25).
- j) Aplique grasa o aceite a rodamientos, suspensiones, piñones etc..
- k) Guarde el coche y las baterías por separado al terminar.

**WARNHINWEISE**
**WARNING NOTES**
**MISE EN GARDE**
**CONSEJOS DE  
SEGURIDAD**

Dies ist ein hochleistungs RC-Auto und benötigt regelmäßige Wartung. Wenn Sie diese Wartungsarbeiten nicht durchführen wird die Performance des Autos darunter leiden. Alle zur Wartung erforderlichen Teile sind bei LRP electronic erhältlich. Bitte lesen und verinnerlichen Sie die Anweisungen bevor Sie sie durchführen. Wenn Sie diesen Anweisungen nicht folgen, können Sie oder andere verletzt werden. Zusätzlich kann erheblicher Sachschaden entstehen. Um einen sicheren Betrieb Ihres Modells zu gewährleisten, sollten alle beschriebenen Anweisungen und Sicherheitsmaßnahmen strikt befolgt werden. Lassen Sie das Auto erst auf einer großen Fläche fahren, bis Sie das Gefühl für das Modell bekommen. Nicht in Sand oder hohem Gras fahren lassen. Um Sachschaden und Verletzungen zu vermeiden, bitten wir Sie beim Fahren mit ferngesteuerten Modellen vorsichtig vorzugehen. Wenn Sie mit RC-Fahrzeugen nicht vertraut sind, sollten Sie sich von jemandem beraten lassen, der sich mit funkgesteuerten Fahrzeugen auskennt.

**Bitte beachten Sie folgende Vorgaben für einen reibungslosen Betrieb.**

- Obwohl Fahrtenregler, Lenkservo und Empfänger spritzwassergeschützt sind und somit Fahrten in feuchter Umgebung nichts im Wege steht, sollten Sie trotzdem folgendes beachten: Achten Sie darauf, dass Fahrzeug und Elektronik nicht vollständig unter Wasser gesetzt sind. Vermeiden Sie das Fahren durch Pfützen und im Regen und fahren Sie das Fahrzeug nie IM Wasser. Bedenken Sie, dass bei Ausfahrten in nasser Umgebung Metallteile wie z.B. Kugellager und ähnliches ebenfalls in Mitleidenschaft gezogen werden können. Sie sollten Ihr Fahrzeug nach einer Fahrt in nasser Umgebung unbedingt gut trocknen und anschließend ölen bzw. fetten.
- Fahren Sie niemals bei Gewitter! – Lebensgefahr durch Blitzschlag!
- Vermeiden Sie das fahren auf belebten Plätzen oder in der Nähe von Kindern.
- Setzen Sie Ihr Fahrzeug nicht auf öffentlichen Strassen ein.
- Verwenden Sie immer volle Batterien, bzw. frisch geladene Akkus in Sender und Modell um nicht die Kontrolle über das Auto zu verlieren.
- Schalten Sie zuerst das Auto aus, anschließend den Sender. Dies verhindert, daß das Modell außer Kontrolle gerät.
- Fahren Sie nicht im Dunkeln oder wenn in irgendeiner Weise die Sicht beeinträchtigt oder versperrt ist.
- Fahren Sie nie ohne Karosserie. Die Gefahr einer Beschädigung Ihrer Elektronik ist bei einem Crash oder Überschlag sehr hoch.
- Sollte sich Ihr S10 Twister MT ungewöhnlich verhalten, halten Sie sofort an und überprüfen Ihr Fahrzeug. Fahren Sie erst wieder, wenn das Problem gelöst wurde, ansonsten besteht die Gefahr, dass Sie Schäden anrichten oder sogar Personen gefährden.
- Greifen Sie nicht in drehende Antriebssteile. Verletzungsgefahr!
- Fahren Sie nicht auf zu kleinen oder zu eng begrenzten Flächen.
- Achten Sie auf die Motor und Regler temperatur. Lassen Sie nach jedem Akku das Fahrzeug abkühlen.

This is a high performance R/C kit, and it requires regular maintenance for best performance. If you don't do regular maintenance the performance will suffer. LRP electronic has all the necessary parts and accessories available to keep your car performing at its best. Please read and understand the instructions carefully before proceeding. Failure to follow these instructions can cause injury to yourself or others. You might also cause property damage or damage your kit. All instructions and precautions outlined in this manual should be strictly followed to ensure safe operation of your model. Drive the vehicle in a very large space, especially until you get the feel of driving the product. Do not run in sand or grass. To prevent any serious personal injury and/or damage to property, please be responsible when operating all remote controlled models. If you are not familiar with RC vehicles, we recommend that you ask someone familiar with RC vehicles for advice.

**Please remind the following guidelines for trouble-free driving-fun.**

- Although ESC, steering servo and receiver are splashproof and can be operated in wet conditions, please note the following: Always take care that both car and electronics are not completely submerged in water. Avoid driving through puddles and in the rain and never drive the car completely under water. Please consider that when driving in wet conditions, metal parts like ball bearing or the like may also be negatively affected. After driving in wet conditions, you should always dry and the grease your car carefully.
- Do not drive your S10 Twister MT during a thunder storm! Mortal danger!
- Avoid running the car in crowded areas and near children.
- Do not run the S10 Twister MT on public roads.
- Always use fresh batteries for your transmitter and receiver to avoid losing control of the model.
- Turn Off receiver first, then turn off transmitter. This will prevent the car from losing control.
- Do not operate your car at night, or anytime your line of sight to the model may be obscured or impaired in any way.
- Always run your car with the body shell mounted.
- When the model is behaving strangely, immediately stop the car and check for the reason. Do not operate the car until the problem is solved. This may lead to further trouble and unforeseen accidents.
- Do not put fingers inside rotating and moving parts.
- Please do not run in small or confined areas.
- Be careful with the motor temperature. It could be better to wait a few minutes after every run to cool down the motor.

# LRP S10 TWISTER MT 2 2.4GHZ

## WARNHINWEISE

## WARNING NOTES

## MISE EN GARDE

## CONSEJOS DE SEGURIDAD

Ceci est une voiture de haute performance RC et nécessite un entretien régulier. Si vous n'effectuez pas des entretiens réguliers, la performance de la voiture peut en souffrir. Toutes les pièces nécessaires pour l'entretien sont disponibles chez LRP electronic. Veuillez lire et comprendre les instructions avant l'utilisation de la voiture. Le non-respect de ces instructions peut causer des dommages à l'utilisateur et à autrui ainsi que des dégâts sur la voiture. Pour assurer un fonctionnement sûr de votre modèle, les instructions et les mesures de sécurité doivent être strictement suivies. Conduire le modèle dans un cadre vaste et hors de danger, jusqu'à ce que vous vous habituez à la voiture. Ne pas conduire dans le sable ou l'herbe haute. Pour éviter les dommages à la propriété et les blessures, nous vous demanderons de procéder de manière soigneuse et responsable lors de l'utilisation du modèle télécommandé. Si vous n'êtes pas familier avec les véhicules RC, nous vous recommandons de vous renseigner auprès de quelqu'un de plus expérimenté pour obtenir des conseils.

### **Veillez noter les conditions suivantes pour le bon fonctionnement.**

- Bien que le variateur, le servo de direction et le récepteur soient protégés contre les projections et peuvent être utilisés en conditions humides, veuillez faire attention aux points suivants: Toujours s'assurer que la voiture et l'électronique ne soient pas totalement submergées dans l'eau. Eviter de rouler dans des flaques ou sous la pluie et ne jamais rouler complètement sous l'eau. En roulant dans des conditions humides, les pièces métalliques comme les roulements à billes et autres, peuvent être affectées négativement. Après avoir roulé dans des conditions humides, vous devriez toujours sécher et graisser méticuleusement votre voiture.
- Ne conduisez pas votre S10 Twister MT pendant un orage! Danger de mort!
- Évitez de conduire la voiture dans les endroits bondés de monde ou avec des enfants à proximité.
- Ne pas conduire le S10 Twister MT sur la voie publique.
- Utilisez toujours les batteries fraîches pour votre transmetteur et récepteur pour éviter toute perte de contrôle du modèle.
- Éteindre d'abord le récepteur, puis le transmetteur. Cela empêchera la voiture de perdre le contrôle.
- Ne pas conduire à la tombée de la nuit, ou dès lors que la visibilité est réduite
- Toujours conduire votre voiture avec la carrosserie montée.
- Lorsque le modèle se comporte étrangement, arrêtez immédiatement la voiture et identifiez le problème. Ne pas conduire la voiture jusqu'à ce que le problème ne soit résolu. Cela peut causer des problèmes et des accidents imprévus.
- Ne pas toucher les pièces en rotation et en mouvement. Risque de blessures!
- S'il vous plaît ne pas conduire dans des endroits où la place est limitée.
- Soyez prudent avec la température du moteur. Il pourrait être préférable d'attendre quelques minutes après chaque course pour refroidir le moteur.

Este kit de altas prestaciones RC requiere de un mantenimiento periódico. Si no lo realiza correctamente, las prestaciones se verán afectadas. LRP Electronic pone a tu disposición todas las piezas y accesorios necesarios para una perfecta puesta a punto de tu modelo. Por favor lea las instrucciones detenidamente antes de rodar el modelo. El no seguimiento de los consejos de seguridad podría ocasionar un serio accidente dañando personas, propiedades y también destrozando su modelo. Todas las instrucciones y consejos descritos en este manual deben ser respetados estrictamente para asegurarse del correcto funcionamiento. Conduzca su modelo RC en un espacio abierto hasta conseguir la soltura necesaria. No ruede en arena o hierba. Para prevenir daños a personas y propiedades utilice su sentido común a la hora de pilotar modelos RC de LRP. Si no posee experiencia previa en el manejo de modelos RC, le recomendamos que pida consejo a un modelista RC experimentado.

### **Por favor tenga siempre en cuenta los siguientes consejos:**

- A pesar de que el variador, el servo de dirección y el receptor son a prueba de salpicaduras y pueden utilizarse en condiciones húmedas, tenga en cuenta lo siguiente: Asegúrese de que su modelo y la electrónica nunca quedan completamente sumergidos en el agua. Evite conducir su coche por charcos y bajo la lluvia y nunca lo sumerja en agua. Tenga en cuenta que al conducir en condiciones húmedas, las partes metálicas como los rodamientos o similares, pueden quedar afectadas negativamente. Después de conducir en condiciones húmedas, siempre debe secar y lubricar adecuadamente su coche.
- ¡Nunca ruede su S10 Twister MT bajo una tormenta!. ¡Peligro de muerte!
- Evite rodar el modelo en zonas concurridas y cerca de niños
- No ruede su S10 Twister MT en calles públicas
- Utilice baterías completamente cargadas en la emisora y el receptor para evitar la pérdida de control del modelo
- Desconecte el receptor en primer lugar después la emisora. Así evitará perder el control del modelo.
- Nunca ruede su modelo por la noche ni en lugares donde no pueda verlo en todo momento.
- Ruede siempre con la carrocería instalada.
- Cuando note que el modelo se comporta de forma extraña deténgalo inmediatamente, compruebe la causa del fallo y no vuelva a rodar hasta haberlo solucionado.
- Nunca toque las piezas móviles con los dedos.
- No ruede en zonas pequeñas ni cerradas.
- Tenga precaución con la temperatura del motor. Permita que el motor se enfríe unos minutos después de rodar.



FERNSTEUERUNG

REMOTE CONTROL

ÉMETTEUR

EMISORA



**FUNKTIONSSCHALTER AM SENDER 2.4GHZ**

1. Antenne
2. Gas-Trimmung
3. Lenkungs-Trimmung
4. Stromanzeige LED „Low“
5. Gashebel
6. Ein-/Ausschalter
7. Stromanzeige LED „Voll“
8. Lenkungs Servodrehrichtungsumkehr
9. Gas Servodrehrichtungsumkehr
10. Lenkrad
11. Einstellbare Gaswegbegrenzung
12. Lenkservobegrenzung
13. Gas Endpunktjustierung Gas/Bremse
14. Lenkungs Endpunktjustierung Links/ Rechts

**TRANSMITTER FUNCTION SWITCHES 2.4GHZ**

1. Antenna
2. Throttle Trim
3. Steering Trim
4. Power LED „Low“
5. Throttle Trigger
6. On/Off Switch
7. Power LED „Full“
8. Steering Reverse
9. Throttle Reverse
10. Steering Wheel
11. Throttle Dual Rate
12. Steering Dual Rate
13. Throttle EPA throttle/brake
14. Steering EPA left/right

**FONCTIONS ÉMETTEUR 2.4GHZ**

1. Antenne
2. Trim du gaz
3. Trim de direction
4. LED puissance „Bas“
5. Levier de gaz
6. Interrupteur On/Off
7. LED puissance „Plein“
8. Inverse direction
9. Inverse gaz
10. Volant de direction
11. Taux double gaz
12. Taux double direction
13. EPA gaz/frein
14. EPA direction gauche/droite

**FUNCIONES EMISORA 2.4GHZ**

1. Antena
2. Trim Gas
3. Trim Dirección
4. LED nivel „Bajo“
5. Gatillo Gas
6. Interruptor On/Off
7. LED nivel „Máximo“
8. Inversor Dirección
9. Inversor Gas
10. Volante Dirección
11. Dual Rate Gas
12. Dual Rate Dirección
13. Gas EPA gas/freno
14. Dirección EPA izquierda/ derecha

# LRP S10 TWISTER MT 2 2.4GHZ

## FERNSTEUERUNG

## REMOTE CONTROL

## ÉMETTEUR

## EMISORA

### **GAS-/LENKUNGSTRIMMUNG**

Mit der Gas-Trimmung stellen sie die Neutralposition ihres Fahrtenreglers ein. Beim Setup des Fahrtenreglers sollte die Gas-Trimmung in neutraler (mittlerer) Position eingestellt sein. Mit der Lenkungs-Trimmung stellen Sie die Neutralposition ihres Lenkservos ein.

### **THROTTLE / STEERING TRIM**

Throttle Trim is used to set neutral position of the ESC. When setting up your ESC, throttle trim should always be set to neutral (middle) setting. Steering Trim is used to set neutral position of the Steering-Servo.

### **TRIM GAZ / DIRECTION**

Avec le trim de gaz, ont défini la position neutre de votre variateur électronique. Le trim des gaz doivent être en position neutre (au milieu) pendant la programmation du variateur électronique . Avec la trim de direction on règle la position neutre du servo de direction.

### **TRIM GAS / DIRECCION**

Trim de la manette des gaz est utilisée pour définir la position neutre du servo de gaz / frein. Lors de la mise en place de votre variateur, le trim du gaz doit toujours être défini sur neutre (milieu). El trim de dirección se utiliza para ajustar la posición neutral del servo de dirección.

### **ENDPUNKTJUSTIERUNG**

EPA sollte verwendet werden, wenn der Lenkeinschlag links und rechts, sowie Max Gas und Bremse eingestellt wird. EPA verändert den maximalen Lenkwinkel, was eine Veränderung des Wendekreises bewirkt. Mit EPA stellt man den maximalen Servoweg für jeden Kanal her. Behalten sie bei der Einstellung jeder Zeit die Anlenkungen im Auge.

### **END POINT ADJUSTMENT**

EPA should be used when adjustments are being made to left/right steering angle and throttle high/ brake side during linkage setup. EPA adjusts the maximum angle causing a different turning radius. EPA is used to adjust the maximum servo travel for each channel. Always check linkages while adjusting EPA.

### **END POINT ADJUSTMENT**

EPA doit être utilisée lorsque les réglages sont faits à gauche/droite, angle de braquage et position des gaz haute / côté freinage lors de l'installation de la liaison. EPA ajuste l'angle maximal, provoquant un rayon de braquage différents. EPA est utilisé pour ajuster le déplacement de servo maximale pour chaque canal. Vérifiez toujours les liens en ajustant EPA

### **AJUSTE PUNTO FINAL**

El EPA se utiliza cuando se ajusta el varillaje del ángulo de dirección derecho/izquierdo y en el gas máximo/freno. El EPA ajusta el ángulo máximo permitiendo un ángulo de giro diferente. EPA se utiliza para ajustar el recorrido máximo del servo en cada canal. Siempre deberá comprobar los varillajes mientras ajusta la función EPA.

### **LENKUNGS- UND GAS-/BREMSWEGBEGRENZUNGS TRIMMUNG**

Die Lenkungs- und Gas-/Bremswegbegrenzungs Trimmung legt den gesamt verfügbaren Lenk- bzw. Gas-/Bremsweg fest, und muß daher bei der Endpunkt Einstellung berücksichtigt werden.

### **DUAL-RATE-TRIM STEERING AND THROTTLE / BRAKE**

Dual-Rate-Trim adjusts the overall steering- and throttle-/brake value. Therefore the dual rate trim must be considered when setting EPA trim.

### **TRIM TAUX DOUBLE DIRECTION ET GAZ / FREIN**

Trim taux double ajuste les valeurs total du canal de direction et du canal gaz/frein. Par conséquent taux double doit être considéré lors de la mise en place des valeurs EPA.

### **TRIM DUAL-RATE DIRECCION Y GAS / FRENO**

El Trim Dual-Rate permite ajustar el valor total de la dirección y gas/freno. Por lo que el trim dual rate debe ser tenido en cuenta al ajustar el trim EPA.

**FERNSTEUERUNG**

**REMOTE CONTROL**

**ÉMETTEUR**

**EMISORA**

**GASHEBEL**

Zum Bremsen Hebel nach vorn drücken - Zum Vorwärts fahren und Beschleunigen Hebel zurückziehen.

**THROTTLE TRIGGER**

Push the trigger forward to brake - Pull the trigger backwards to go forward and speed up

**LEVIER DE GAZ**

Levier de gaz pousser vers avant pour freiner ou marche arrière - Levier de gaz tirez vers l'arrière pour accélérer.

**GATILLO GAS**

Apriete el gatillo para acelerar o empuje el gatillo para frenar.

**LENKRAD**

Das Lenkrad nach links oder rechts drehen, um das Auto nach links bzw. rechts zu lenken.

**STEERING WHEEL**

Turn the steering wheel to the left or right to make the vehicle turn left or right.

**VOLANT DE DIRECTION**

Tourner le volant vers la gauche ou la droite pour rendre le véhicule, tourner à gauche ou à droite.

**VOLANTE DE DIRECCION**

Gire el volante de dirección hacia la izquierda o derecha para hacer girar el modelo hacia la izquierda o la derecha.

**SERVO REVERSE FUNKTION**

Sollte Ihr Fahrzeug die Lenkbewegungen entgegen der Abbildung machen, nutzen Sie an Ihrer Fernsteuerung die Lenkungs Servodrehrichtungsumkehr. (Funktionsschalter Nr. 8).

**STEERING REVERSE FUNCTION**

If the steering of your vehicle is working different to the picture, please use the steering reverse function on your transmitter. (function-switch No. 8)

**FONCTION INVERSE DIRECTION**

Si la direction de votre véhicule fonctionne différentes à l'image, veuillez utiliser le fonction inverse direction sur votre émetteur. (fonction no. 8)

**INVERSOR DE DIRECCION**

Si la dirección del modelo funciona de manera diferente a la mostrada, utilice la función de inversor de dirección en su emisora. (función-interruptor No. 8)

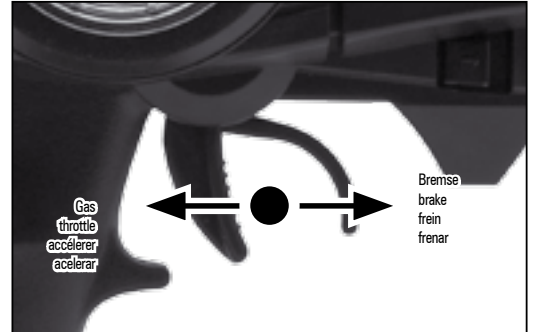

**RICHTIG CORRECT  
CORRECTEMENT CORRECTAMENTE**



**FALSCH WRONG  
FAUX FALSO**

# LRP S10 TWISTER MT 2 2.4GHZ

## FEHLERFIBEL

## TROUBLESHOOTING GUIDE

## GUIDE DE DÉPANNAGE

## GUIA DE PROBLEMAS

Lesen Sie bitte in diesem Abschnitt nach, wenn beim Betrieb des Fahrzeuges Fehler auftreten. Please read this section. If you have any problems try to operate the vehicle. Veuillez lire cette section si vous avez des problèmes avec votre modèle. Por favor lea esta sección si experimenta algún problema a la hora de rodar.

Problem / Problem / Problème / Problema	Ursache / Cause / Cause / Causa	Abhilfe / Remedy / Remède / Remedio
Fahrzeug bewegt sich nicht The vehicle does not move Le véhicule ne bouge pas El modelo no se mueve	Sender oder elektronischen Regler ausgeschaltet Batterien nicht richtig in den Sender eingesetzt Fahrakku nicht vollständig aufgeladen Transmitter or ESC is switched off Batteries are not placed correctly in the transmitter The main battery is not charged Émetteur ou variateur est éteint Piles ne sont pas correctement placés dans l'émetteur L'accu principale n'est pas chargée Emisora o Variador desconectados Baterías instaladas de forma incorrecta Batería principal descargada	Sender und Regler einschalten Batterien richtig in den Sender einsetzen Fahrakku aufladen Turn on both the ESC and the transmitter Place batteries in the transmitter properly Charge the main battery Allumez le variateur et l'émetteur Placer les piles dans l'émetteur correctement Chargez l'accu principale Conectar ambos el variador y la emisora Instale las baterías correctamente Cargue la batería principal
Fahrzeug befolgt die Fahrbefehle nicht The vehicle does not follow your driving inputs Le véhicule ne suit pas vos commandes radio El modelo no obedece a los movimientos de la emisora	Sender oder Regler ausgeschaltet Transmitter or ESC is switched off Émetteur ou variateur est éteint Emisora o Variador desconectados	Sender und Regler einschalten Turn on both transmitter and ESC Allumez émetteur et variateur Conecte la emisora y el variador
Motor dreht, Fahrzeug bewegt sich nicht Motor runs, but car does not drive Moteur tourne, mais la voiture ne roule pas Motor gira pero el coche no rueda	Motorritzel nicht fest Loose pinion gear Pignon lâche Piñón suelto	Madenschraube im Motorritzel festziehen Tighten the pinion gear Serrez le pignon Apriete el piñón

## PRAXIS

## EXPERIENCE

## EXPÉRIENCE

## EXPERIENCIA

### FAHRÜBUNGEN

Nachdem Sie Ihren neuen S10 Twister MT aus der Verpackung genommen, und das Fahrzeug für die erste Fahrt vorbereitet haben wird empfohlen einige Fahrübungen zu absolvieren. Sie benötigen hierzu zwei Dosen oder Kunststoffflaschen und einen freien Platz. Stellen Sie die zwei Gegenstände in einem Abstand von fünf bis zehn Meter auseinander. Schalten Sie den Sender ein, verbinden den Fahrakku mit dem elektronischen Regler und schalten dann das Fahrzeug ein. Bewegen Sie Ihr Fahrzeug kontrolliert um die beiden Hindernisse. Fahren Sie in beide Fahrtrichtungen um ein Gefühl zu bekommen, wie das Fahrzeug reagiert. Sollte es Ihnen schwer fallen in die richtige Richtung zu lenken, stellen Sie sich vor dass Sie in dem Fahrzeug sitzen. Dieses erleichtert die Entscheidung wohin gesteuert werden muss. Der nächste Schritt ist das fahren einer Acht. Auch hier empfiehlt es sich beide Richtungen zu testen. Ist diese Übung auch erfolgreich durchgeführt worden sollten Sie schon ein gutes Gefühl für das Fahrzeug haben.

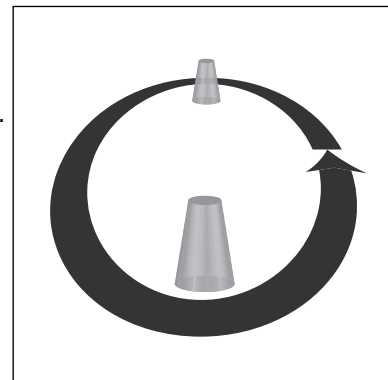

### DRIVING EXERCISES

When you take your new car out of the box it is recommended to make some driving exercises. You need two empty cans or tins. Place them on a distance between 5 and 10 meters of each other and then you can try to drive a circle around the objects. Try both directions. If you feel safe try the next exercise and drive an eight around the obstacles. If you have problems to know



**TECHNISCHE  
DATEN**

**TECHNICAL  
DATA**

**CARACTERISTIQUES  
TECHNIQUES**

**DATOS  
TECNICOS**

in which direction you have to steer, try to imagine that you are sitting in the car. That should help you to know what you have to do. If you have completed the exercises successfully, you should have a good feeling for your S10 Twister MT.

**EXERCICES DE PILOTAGE**

Lorsque vous prenez votre nouvelle voiture hors de la boîte, il est recommandé de faire des exercices de pilotage. Vous avez besoin de deux boîtes de conserve vides ou des boîtes. Placer-les sur une distance entre 5 et 10 mètres et ensuite, vous pouvez essayer de conduire un cercle autour ces objets. Essayez les deux directions. Si vous vous sentez sûr, essayez l'exercice suivant; conduire un huit autour des obstacles. Si vous avez des problèmes à savoir dans quelle direction vous devrez diriger, essayer d'imaginer que vous êtes assis dans la voiture. Qui devrait vous aider à savoir ce que vous devez faire. Si vous avez terminé les exercices correctement, vous devriez avoir un bon sentiment pour votre S10 Twister MT.

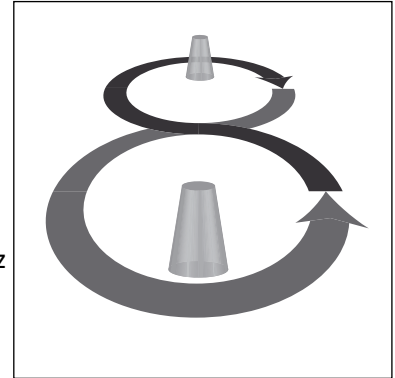

**EJERCICIOS DE PILOTAJE**

Cuando saque su modelo de la caja por primera vez es recomendable realizar algunos ejercicios. Necesitará unas latas vacías. Colóquelas a una distancia de entre 5 y 10 metros y puede empezar a intentar sortearlas con el coche. Ruede en ambas direcciones hacia adelante y con el coche rodando hacia usted. Realice una figura de 8 rodeando los obstáculos. Si tiene problemas para saber en que dirección debe girar imagine que usted va sentado dentro del modelo. Esto le ayudará a pilotar. Cuando haya completado los ejercicios satisfactoriamente ya tendrá un buen manejo de su S10 Twister MT.

**OPTIMIERUNG DES FAHRSTILS**

Durch regelmäßiges Training werden Sie mit Ihrem S10 Twister MT immer sicherer und beginnen Ihren Fahrstil zu optimieren. Neben einer effizienten Beschleunigung ist die Kurvenfahrt der wichtigste Punkt um Ihr Modell schnell zu bewegen. Folgende Fehler können gemacht werden: Geschwindigkeit im Kurveneingang, Wahl der Fahrlinie, falsche Beschleunigung aus der Kurve hinaus. Die Abbildung zeigt die optimale Fahrlinie sowie die Anpassung der Geschwindigkeit. Fahren Sie die Kurve von außen an und verringern Sie die Geschwindigkeit. Am Scheitelpunkt der Kurve sollten Sie möglichst eine enge Linie wählen. Ab Scheitelpunkt beginnen Sie das Fahrzeug wieder zu beschleunigen und lassen es (wie auf der Abbildung erkennbar) wieder nach außen tragen. Sie nutzen die Strecke in Ihrer kompletten Breite aus und erreichen so den größtmöglichen fahrbaren Radius. Je größer ein gefahrener Radius ist, desto weniger muss das Modell abgebremst werden. Die Kurvengeschwindigkeit ist höher und das Fahrzeug muss weniger beschleunigt werden um wieder auf Höchstgeschwindigkeit zu kommen. Verbessern Sie Ihre Kurventechnik mit diesen Tipps und Sie sind gegenüber Ihren Mitfahrern entscheidende Zehntel Sekunden schneller.

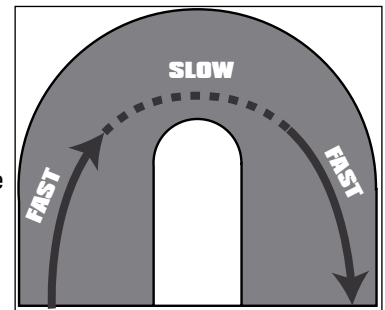

**OPTIMIZE YOUR DRIVING STYLE**

With continuous practice your driving skills will become better and better. Now you can start to optimize your driving style. It is important to learn an effective acceleration and cornering to be faster than the other drivers. Mistakes which you can do: Speed at the beginning of the corner, choice of the racing line, inefficient acceleration out of the corner. The picture shows the perfect racing line and the best corner speed. When entering the corner try to use the outside of the track and lower your speed. In the middle of the corner it is important to choose a tight racing line. At corner apex you can start to accelerate your car slowly and efficient. As you can see at the picture the best racing line is to use the outside of the track for entering and exiting the corner. This way you use the whole width of the track and so achieve the maximum corner speed. With a high corner speed you do not need to accelerate so much to reach the maximum speed again. By optimizing your cornering, you will gain important seconds over your competitors

**OPTIMISER VOTRE STYLE DE PILOTAGE**

Avec la pratique continue vos compétences au volant seront meilleures et meilleure. Vous pouvez maintenant commencer à optimiser votre style de pilotage. Il est important d'apprendre une accélération efficace et d'être plus vite au virage que les autres pilotes. Erreurs que vous pouvez faire: Vitesse au début du coin, choix de la ligne sur la piste, accélération inefficace au

# LRP S10 TWISTER MT 2 2.4GHZ

## PRAXIS

## EXPERIENCE

## EXPÉRIENCE

## EXPERIENCIA

sortie du virage. L'image montre la ligne de compétition parfaite et la meilleure vitesse au virage. En entrant un virage essayez à utiliser l'extérieur de la piste et réduisez votre vitesse. Au milieu du virage, il est important de choisir une ligne très serrée. Au sommet, vous pouvez commencer à accélérer votre voiture lentement et efficace. Comme vous pouvez voir l'image la meilleure ligne de course est d'utiliser l'extérieur de la piste pour entrer et sortir un virage. De cette façon vous utilisez toute la largeur de la piste avec une vitesse maximale pour ce virage. Avec une vitesse au virage élevée, vous ne devrez pas accélérer autant pour atteindre de nouveau la vitesse maximale. En optimisant votre technique au virage, vous gagnerez d'importantes secondes sur vos concurrents.

### MEJORAR SU ESTILO DE CONDUCCION

Conforme vaya usted practicando su conducción irá mejorando progresivamente. Ahora ya puede comenzar a realizar maniobras más complicadas, es muy importante aprender a acelerar al tomar las curvas para poder ser más rápido que los demás pilotos. Fallos que puede cometer: Acelerar al principio de la curva, elección de la trazada, aceleración insuficiente a la salida de la curva. El dibujo muestra la trazada perfecta y la velocidad. Al entrar en la curva intente utilizar el exterior de la pista y reducir la velocidad. En la mitad de la curva es importante elegir una trazada idónea. A la salida de la curva puede comenzar a acelerar el modelo lentamente. Como puede ver en el dibujo la mejor trazada es utilizar el exterior de la pista al entrar y salir de la curva. De esta manera utiliza la anchura total de la pista y alcanza la velocidad máxima. Con una velocidad en curva alta no necesita acelerar tanto para alcanzar la velocidad máxima de nuevo. Mejorando la conducción en curva, arañará importantes segundos a sus rivales.

### BESCHLEUNIGUNGSVERHALTEN IHRES MODELLS

Je nach Untergrund und Reifen hat Ihr Modell eine unterschiedliche Traktion. Auf losem Untergrund ist es schwieriger effizient zu beschleunigen als auf befestigten, asphaltierten Strecken. Optimale Traktion ist dann vorhanden, wenn die maximale Beschleunigung erreicht wird ohne dass die Reifen durchdrehen und das Fahrzeug nicht ausbricht. Entsprechend wichtig ist es, Ihren Gasfinger gefühlvoll einzusetzen. Bei den Offroad Modellen kann, durch die Einstellung des Slippers, das Beschleunigungsverhalten Ihres Modells beeinflusst werden.

### ACCELERATION OF YOUR CAR

Referring to the surface and the tires your car can have different traction levels. If you drive on an off-road track it is more difficult to accelerate efficient then on an on-road track. Perfect traction is reached by maximum acceleration without wheel-spin and without dishing. So it is very important to practice your feel in the throttle-finger. At your S10 Twister offroad versions, you also have the possibility to setup the slipper clutch to achieve the acceleration you want to have.

### ACCÉLÉRATION DE VOTRE S10 TWISTER MT

Se référant à la surface et les pneus, votre voiture peut avoir des niveaux de traction différents. Si vous roulez sur une piste tout terrain, il est plus difficile d'accélérer efficace que sur une piste de bitume. Traction parfaite est atteint par une accélération maximale sans les roue glissent. Il est donc très important de pratiquer votre sensation dans les doigts à la manette de gaz. À vos versions S10 Twister, vous avez également la possibilité de configurer l'embrayage de frottement pour réaliser l'accélération que vous souhaitez à avoir.

### ACELERACION DE SU S10 TWISTER MT

Dependiendo de la superficie y los neumáticos su modelo puede tener diferentes niveles de tracción. Si está rodando en un circuito de todo terreno será más difícil acelerar de manera eficiente que en un circuito de pista. La tracción perfecta se alcanza con la máxima aceleración pero sin que las ruedas derrapen. Así que es muy importante practicar con el gatillo de gas hasta conseguirla. En los modelos S10 Twister de todo terreno también tiene la posibilidad de ajustar el slipper clutch para conseguir la aceleración deseada.

**PRAXIS****EXPERIENCE****EXPÉRIENCE****EXPERIENCIA****SPRUNGVERHALTEN IHRES MODELLS**

Das Steuerverhalten Ihres Offroaders in der Luft zu erlernen ist sehr wichtig. Zum einen kann man dadurch in einem Rennen schnellere Rundenzeiten fahren, zum anderen kann man durch das richtige Steuern in der Luft harte Landungen und dadurch größere Defekte vermeiden. Durch Gas geben in der Luft kann man die Nase des Modells anheben. Durch Bremsen in der Luft kann man die Nase absenken. Ziel ist es, das Auto möglichst waagrecht in der Luft zu halten um Defekte bei der Landung zu vermeiden.

Hinweis: Extreme Sprünge können Ihr Modell beschädigen.

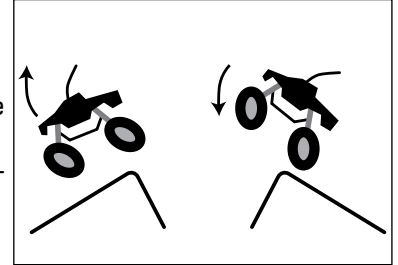
**CONTROL YOUR MODEL IN THE AIR**

The ability to control the off road car in the air while jumping, is an important skill to learn. It can help shave seconds off your lap times during a race or more importantly, help prevent damages to your S10 Twister MT due to hard landings. Use the throttle to bring the nose of the S10 Twister MT off roader up while in the air. Use the brakes to bring the nose of the car down. The goal is to keep the car horizontal in flight to prevent damages.

Note: extreme jumping can damage your S10 Twister MT offroader.

**CONTRÔLE DE VOTRE MODÈLE DANS L'AIR**

La capacité de contrôler la voiture TT dans l'air en saut d'un obstacle, est un atout important pour apprendre. Elle peut aider à raser secondes de votre temps par tour pendant une course ou, plus important encore, aider à prévenir les dommages à votre S10 Twister MT en raison de l'atterrissage dur. Utilisez la manette de gaz pour élever le nez du S10 Twister MT TT tandis que dans l'air. Utilisez les freins pour abaisser le nez de la voiture dans l'air. L'objectif est de garder la voiture horizontale en vol pour éviter des dommages.

Note: saut extrême peut endommager fortement votre S10 Twister MT.

**CONTROLE SU MODELO EN LOS SALTOS**

La habilidad de poder controlar el modelo en los saltos es muy importante. Puede hacerle ganar unos segundos muy importantes en cada vuelta durante una carrera o lo más importante ayudarlo a prevenir posibles golpes a su S10 Twister MT durante las caídas después del salto. Utilice el gas para mantener erguido el morro del modelo mientras está en el aire. Utilice el freno para bajar el morro del modelo. Lo importante es intentar mantener el modelo lo más horizontal posible durante el vuelo para evitar daños.

Nota: una conducción con demasiados saltos podría dañar su modelo.







# LRP S10 TWISTER MT 2.4GHZ

## ERSATZTEILE

## SPARE PARTS

## PIÈCES DÉTACHÉES

## REFACCIONES

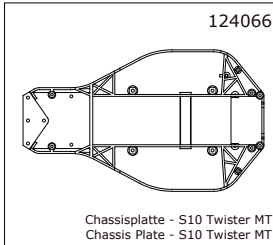

Chassisplatte - S10 Twister MT  
Chassis Plate - S10 Twister MT

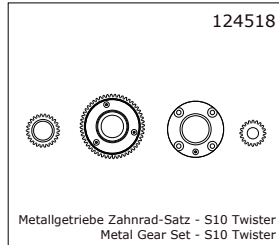

Metallgetriebe Zahnrad-Satz - S10 Twister  
Metal Gear Set - S10 Twister

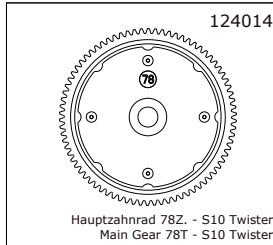

Hauptzahnrad 78Z. - S10 Twister  
Main Gear 78T - S10 Twister

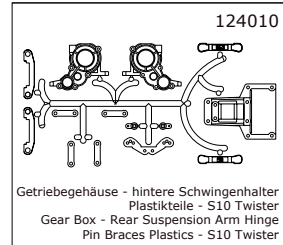

Getriebegehäuse - hintere Schwingenhalter  
Plastikteile - S10 Twister  
Gear Box - Rear Suspension Arm Hinge  
Pin Braces Plastics - S10 Twister

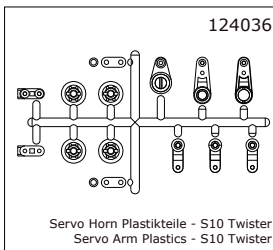

Servo Horn Plastikteile - S10 Twister  
Servo Arm Plastics - S10 Twister

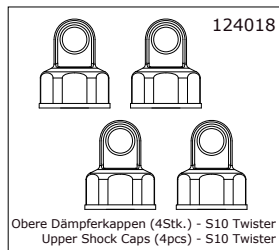

Obere Dämpferkappen (4Stk.) - S10 Twister  
Upper Shock Caps (4pcs) - S10 Twister

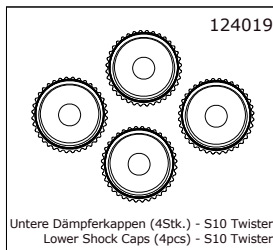

Untere Dämpferkappen (4Stk.) - S10 Twister  
Lower Shock Caps (4pcs) - S10 Twister

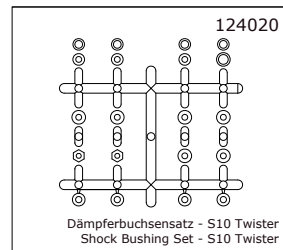

Dämpferbuchsensatz - S10 Twister  
Shock Bushing Set - S10 Twister

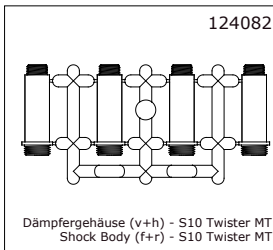

Dämpfergehäuse (v+h) - S10 Twister MT  
Shock Body (f+r) - S10 Twister MT

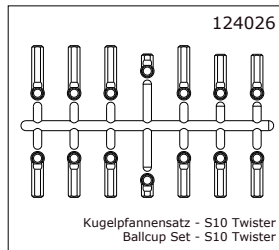

Kugelpfannensatz - S10 Twister  
Ballcup Set - S10 Twister

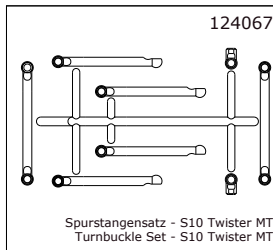

Spurstangensatz - S10 Twister MT  
Turnbuckle Set - S10 Twister MT

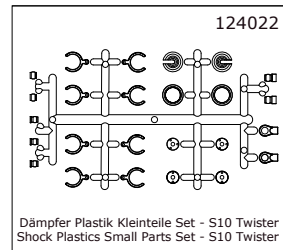

Dämpfer Plastik Kleinteile Set - S10 Twister  
Shock Plastics Small Parts Set - S10 Twister

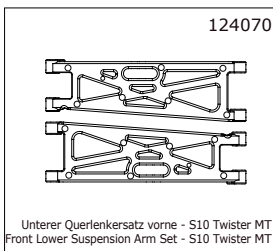

Unterer Querlenkersatz vorne - S10 Twister MT  
Front Lower Suspension Arm Set - S10 Twister MT

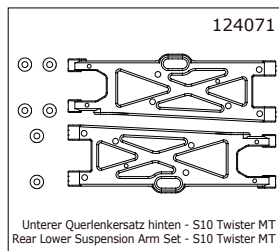

Unterer Querlenkersatz hinten - S10 Twister MT  
Rear Lower Suspension Arm Set - S10 Twister MT

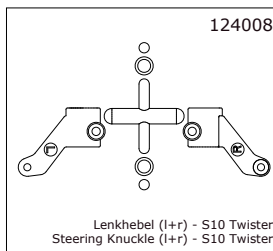

Lenkhebel (l+r) - S10 Twister  
Steering Knuckle (l+r) - S10 Twister

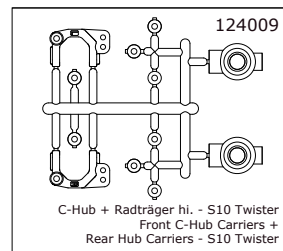

C-Hub + Radträger hi. - S10 Twister  
Front C-Hub Carriers +  
Rear Hub Carriers - S10 Twister

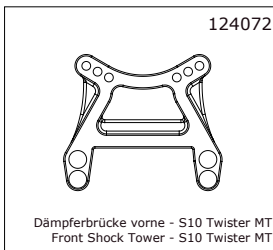

Dämpferbrücke vorne - S10 Twister MT  
Front Shock Tower - S10 Twister MT

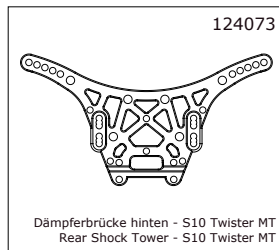

Dämpferbrücke hinten - S10 Twister MT  
Rear Shock Tower - S10 Twister MT

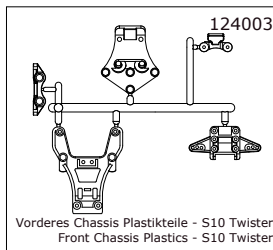

Vorderes Chassis Plastikteile - S10 Twister  
Front Chassis Plastics - S10 Twister

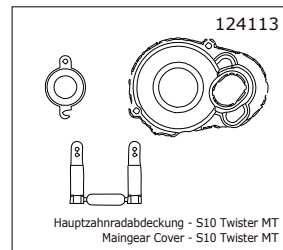

Hauptzahnradabdeckung - S10 Twister MT  
Maingear Cover - S10 Twister MT

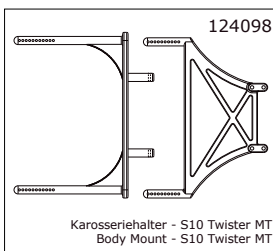

Karosseriehalter - S10 Twister MT  
Body Mount - S10 Twister MT

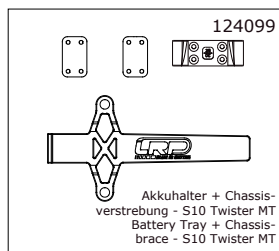

Akkualter + Chassis-  
verstrebung - S10 Twister MT  
Battery Tray + Chassis-  
brace - S10 Twister MT

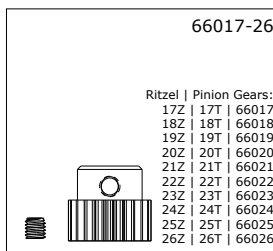

Ritzel | Pinion Gears:  
17Z | 17T | 66017  
18Z | 18T | 66018  
19Z | 19T | 66019  
20Z | 20T | 66020  
21Z | 21T | 66021  
22Z | 22T | 66022  
23Z | 23T | 66023  
24Z | 24T | 66024  
25Z | 25T | 66025  
26Z | 26T | 66026

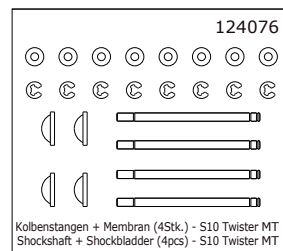

Kolbenstangen + Membran (4Stk.) - S10 Twister MT  
Shockshaft + Shockbladder (4pcs) - S10 Twister MT

ERSATZTEILE

SPARE PARTS

PIÈCES DÉTACHÉES

REFACCIONES

124027

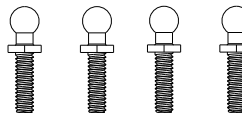

Kugelpfopf lang 10mm (4Stk.) - S10 Twister  
Ball-End long 10mm (4pcs) - S10 Twister

124061

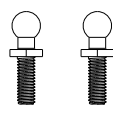

Kugelpfopf mittel 8mm (2Stk.) - S10 Twister  
Ball-End medium 8mm (2pcs) - S10 Twister

124028

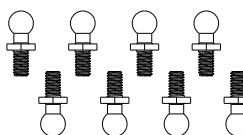

Kugelpfopf kurz 6mm (8Stk.) - S10 Twister  
Ball-End short 6mm (8pcs) - S10 Twister

124038

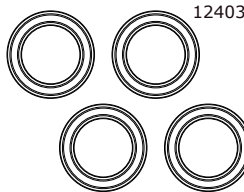

Kugellager 8x5x2.5mm (4Stk.) - S10 Twister  
Ball Bearing 8x5x2.5mm (4pcs) - S10 Twister

124039

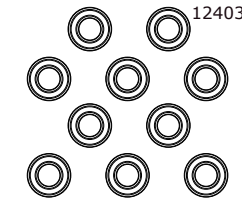

Kugellager 10x5x4mm (10Stk.) - S10 Twister  
Ball Bearing 10x5x4mm (10pcs) - S10 Twister

124013

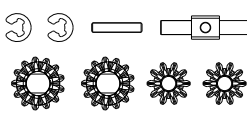

Differential Zahnrad-Satz S10 Twister  
Differential Gear Set - S10 Twister

124040

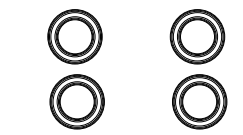

Kugellager 15x10x4mm (4Stk.) - S10 Twister  
Ball Bearing 15x10x4mm (4pcs) - S10 Twister

124034

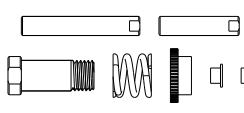

Servo-Saver Satz S10 Twister  
Servo-Saver Set - S10 Twister

124031

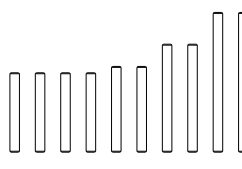

Achsstifte Satz (10Stk.) - S10 Twister  
Hinge Pin Set (10pcs) - S10 Twister

124060

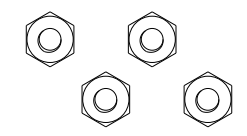

M4 Stoppmutter schwarz (4Stk.) - S10 Twister  
M4 Lock Nut black (4pcs) - S10 Twister

124041

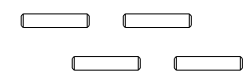

Radmitnehmerstifte (4Stk.) - S10 Twister  
Wheel Adapter Pins (4pcs) - S10 Twister

124032

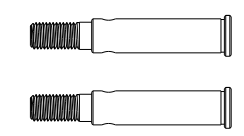

Radachse vorne (2Stk.) - S10 Twister  
Front Hub Carrier Axle (2pcs) - S10 Twister

124015

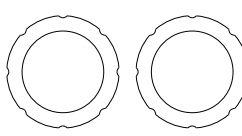

Slipperscheiben (2Stk.) - S10 Twister  
Slipperpads (2pcs) - S10 Twister

124030

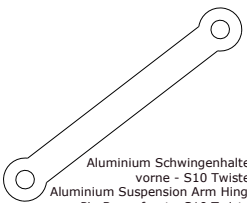

Aluminium Schwingenhalter  
vorne - S10 Twister  
Aluminium Suspension Arm Hinge  
Pin Brace front - S10 Twister

124016

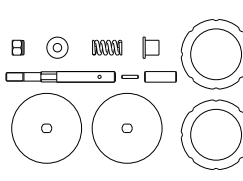

Slipperteile Set - S10 Twister  
Slipper Parts Set - S10 Twister

124112

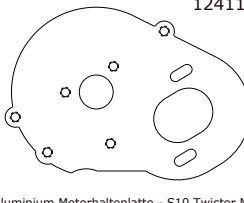

Aluminium Motorhalteplatte - S10 Twister MT  
Aluminium Motor Mount - S10 Twister MT

124101

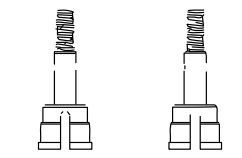

Radachse hinten (2Stk.) - S10 Twister MT  
Rear Hub Carrier Axle  
(2pcs) - S10 Twister MT

124513

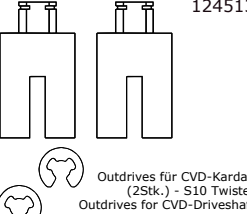

Outdrives für CVD-Kardan  
(2Stk.) - S10 Twister MT  
Outdrives for CVD-Driveshaft  
(2pcs) - S10 Twister

133105

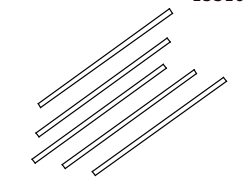

Antennenrohr schwarz 3mm  
Antenna Tube black 3mm

124093

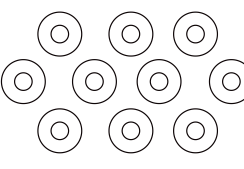

Schaumstoffpads (10 St.) - S10 Twister MT  
Foampads (10 pcs.) - S10 Twister MT

124504



Aluminium hinterer  
Schwingenstifthalter S10 Twister  
Aluminium suspension  
arm holder rear - S10 Twister

124094

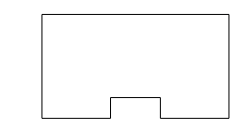

Schaumstoffpads Akkufach (2 Stk.)  
S10 Twister MT  
Foampads Batteriebox (2 pcs)  
S10 Twister MT

124121

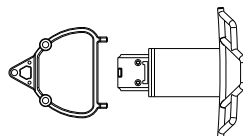

Stoßfänger Plastikteile vorne S10 Twister MT  
Front Bumper Plastics S10 Twister MT

124122

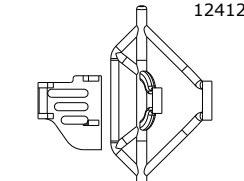

Stoßfänger Plastikteile hinten S10 Twister MT  
Rear Bumper Plastics S10 Twister MT

# LRP S10 TWISTER MT 2 2.4GHZ

## ERSATZTEILE

## SPARE PARTS

## PIÈCES DÉTACHÉES

## REFACCIONES

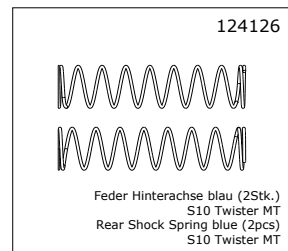
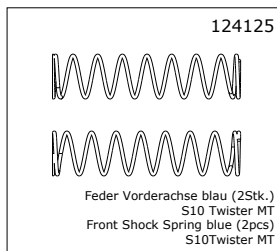
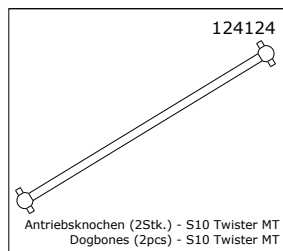
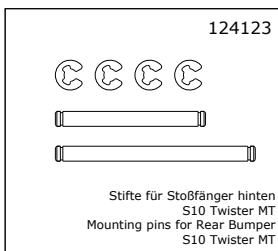
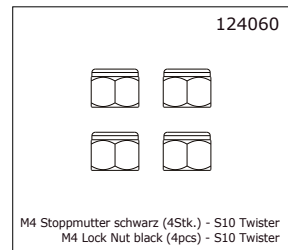
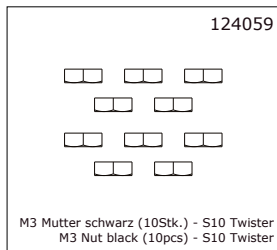
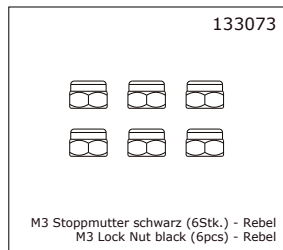
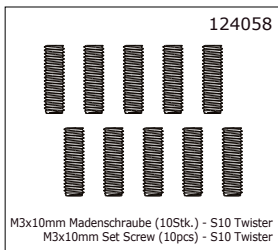
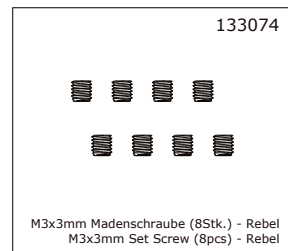
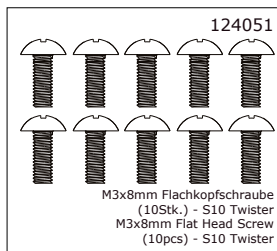
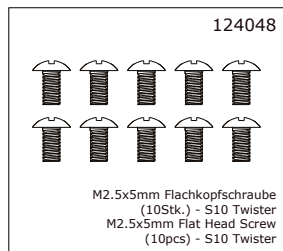
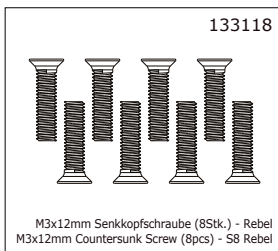
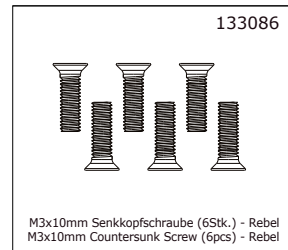
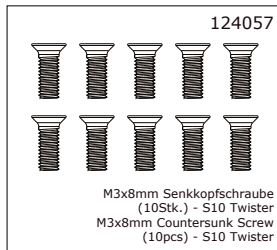
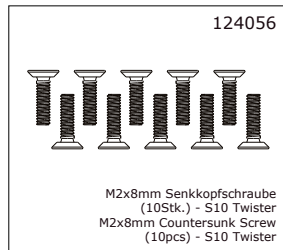
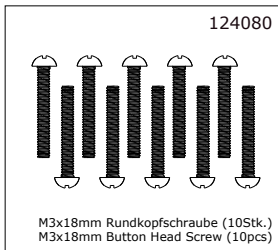
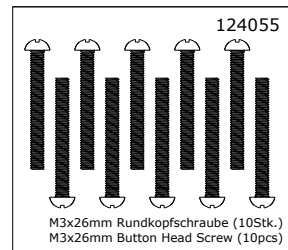
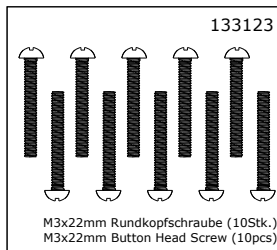
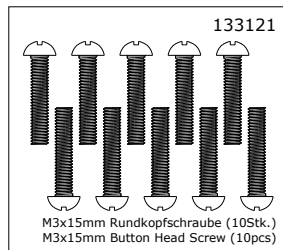
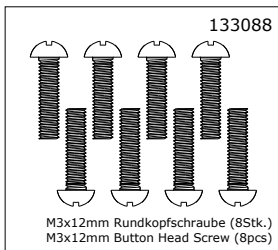
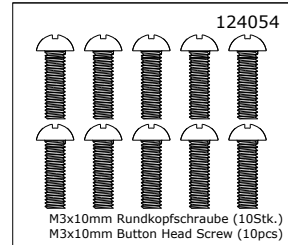
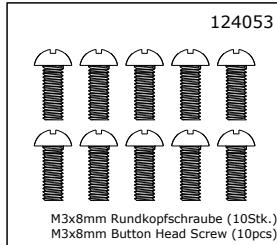
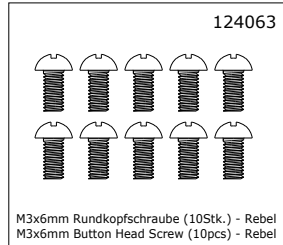
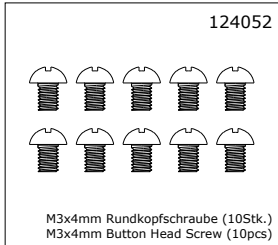

ERSATZTEILE

SPARE PARTS

PIÈCES DÉTACHÉES

REFACCIONES

124129

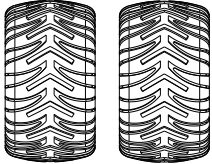

VTEC Komplettrad - S10 Twister MT  
VTEC pre-glued tyre - S10 Twister MT

124130

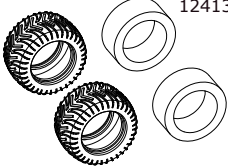

VTEC - 1/10 MT Reifen mit Einlage  
S10 Twister MT  
VTEC - 1/10 MT tyre incl. insert  
S10 Twister MT

124131

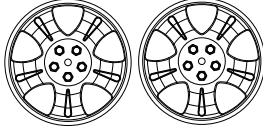

Speichen Felge schwarz (2 Stk.)  
S10 Twister MT  
Spoke Wheel black (2 pcs)  
S10 Twister MT

124132



Unterlegscheibe 3x6x0,1 (10Stk.) S10 Twister  
Washer 3x6x0,1 (10pcs) S10 Twister

124133

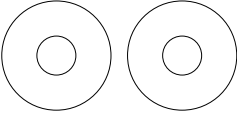

Unterlegscheibe 5x14x0,1 (10Stk.) - S10 Twister  
Washer 5x14x0,1 (10pcs) - S10 Twister

124134

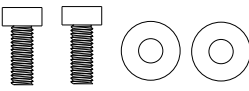

M3x8mm Inbus Zylinderschraube  
+ U-Scheiben (10Stk.)  
M3x8mm Hex Socket Cap Screw  
+ shims (10pcs)

124135



Achsstiftbuchsen Metall (10Stk.)  
S10 Twister  
Hinge pin bushings metal (10pcs)  
S10 Twister

133740

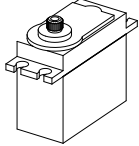

LRP Servo R-7103WP, 3kg  
LRP Servo R-7103WP, 3kg

87011



LRP A2-STX Pro 2.4GHz F.H.S.S.  
Fernsteuerungs-Set  
LRP A2-STX Pro 2.4GHz F.H.S.S. Radio-Set

87211



LRP A3-RX Deluxe 2.4GHz F.H.S.S. Empfänger  
LRP A3-RX Deluxe 2.4GHz F.H.S.S. Receiver

124062

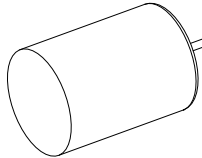

S10 Twister High Speed Motor 23.500rpm  
S10 Twister High Speed Motor 23.500rpm

71100



LRP Wild Pack 1600 - 7.2V  
LRP Wild Pack 1600 - 7.2V

83020



LRP A.I. Runner Reverse V2 Regler  
LRP A.I. Runner Reverse V2 Speedo

124136



Dekorbogen S10 Twister MT  
Decalsheet S10 Twister MT

124127

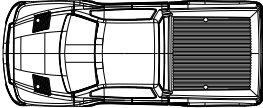

Karosserie lackiert blau/rot HD  
S10 Twister MT  
Body Shell Prepainted blue/red HD  
S10 Twister MT

124128

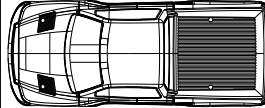

Karosserie lackiert blau/weiß HD  
S10 Twister MT  
Body Shell Prepainted blue/white HD  
S10 Twister MT



# LRP S10 TWISTER MT 2 2.4GHZ

## TUNING

## TUNING

## INDIVIDUALISER

## PUESTA A PUNTO

Ob Einsteiger, Hobbyfahrer oder Renn-Profi - wir haben für jeden das perfekte Zubehör.  
No matter, if beginner, hobby driver or race pro – we have the perfect accessories for everybody.

Nous vous proposons les accessoires parfaites pour toute sorte d'utilisation, soit celle des débutants ou des pilotes de loisir ou encore des pilotes de course professionnels.  
Da igual si eres principiante, aficionado o experto - tenemos los accesorios perfectos para cada uno.

## SPORT LEVEL



LRP Servo R-7150  
(#133750)



LRP Element Pro Charger  
(#41220)



LRP A3-STX Deluxe  
(#87020)

Das ideale Set für alle RTR-Modell Besitzer - LRP A3-STX Deluxe, LRP Element Pro Lader und das LRP R-7150 Servo.

The ideal set for all RTR model owners - LRP A3-STX Deluxe, LRP Element Pro charger and the LRP R-7150 servo.

Le set idéal pour tous les propriétaires d'un modèle RTR – le transmetteur LRP A3 STX Deluxe, le chargeur LRP Element Pro et le servo R 7150.

El set ideal para todos los propietarios de conjuntos RTR – emisora A3-STX Deluxe, cargador LRP Element Pro y servo LRP R-7150.

## PRO LEVEL



Sanwa SDX-801 Low Profile Servo  
(#107A53741A)



LRP Quadra Pro 3 Charger  
(#41282)



Sanwa MT-4 2.4GHz  
4-Kanal Set(#101A30572A)

Perfekt für ambitionierte Hobbyfahrer und Clubracer - Sanwa SDX-801 LP Servo, LRP Quadra Pro 3 Charger und Sanwa MT-4.

Perfect for ambitious hobby drivers and club racers – Sanwa SDX-801 LP servo, LRP Quadra Pro 3 charger and Sanwa MT-4 transmitter.

Le set excellent pour les pilotes de loisir ainsi que pour les pilotes de club – le servo Sanwa SDX-801, le chargeur LRP Quadra Pro 3 et la radio Sanwa MT-4.

Perfecto para aficionados y pilotos experimentados - Servo Sanwa SDX-801 LP, cargador Quadra Pro 3 de LRP y emisora Sanwa MT-4.

## RACE LEVEL



Sanwa SRG-BLS Low Profile BL Servo  
(#107A53747A)



LRP Pulsar Touch Competition  
(#41556)



Sanwa M12  
(#101A31072A)

Die Komponenten für den Wettbewerb: Sanwa SRG-BLS Low Profile BL Servo, LRP Pulsar Touch Competition und Sanwa M12.

The equipment for competition racing: Sanwa SRG-BLS low-profile brushless servo, LRP Pulsar Touch Competition charger and Sanwa M12 transmitter.

Les composants pour la compétition: le servo Sanwa SRG-BLS low profile brushless, le chargeur LRP Pulsar Touch Competition et la radio Sanwa M12.

El set perfecto para competición: Servo Sanwa SRG-BLS Brushless de bajo perfil, cargador Pulsar Touch Competition y emisora Sanwa M12.

## WARTUNG AM FAHRZEUG

## MAINTENANCE GUIDE

## ENTRETIEN ET REGLAGE

## MANTENIMIENTO

Überprüfen und warten Sie Ihren S10 Twister MT regelmäßig. Nur dann erreichen Sie maximalen Fahrspaß und optimale Fahrleistungen. Es empfiehlt sich nach jedem gefahrenen Akku alle Schrauben nachzuziehen, sowie die Zustand und Verklebung der Reifen zu überprüfen. Nach ca. 10 gefahrenen Akkuladungen steht die Wartung der Knochen, Kardans und Radachsen an. Antriebsteile zerlegen, reinigen und auf Beschädigungen überprüfen. Defekte Teile austauschen, Fahrzeug wieder komplettieren und Zahnräder, Achsen und Antriebswellen fetten bzw. ölen. Leichtgängigkeit der Schwingen überprüfen. Schrauben Sie das Motorritzel ab und überprüfen Sie den Leichtlauf Ihres Fahrzeuges durch drehen der Antriebsachsen. Bei Schwergängigkeit Fahrzeug zerlegen, die Ursache suchen und beheben. Getriebeteile reinigen und neu fetten. Nach ca. 20 gefahrenen Akkus empfiehlt es sich die Stoßdämpfer zu überprüfen. Dämpfer reinigen, auf Dichtigkeit überprüfen und Leichtgängigkeit der Kolbenstangen gewährleisten.

**Hinweis:** Der Antriebsstrang des S10 Twister MT ist auf maximale Haltbarkeit und Robustheit ausgelegt und hat daher ein Metallgetriebe verbaut. Die dadurch resultierende, gleichmäßige Geräuschentwicklung ist normal und hat keinen Defekt als Ursache.

Please check and maintain your S10 Twister MT regularly. Only this way you will achieve the maximum performance and fun with your vehicle. After every run please check all the screws and tighten them if needed. Also have a look at your tires if the glueing is still ok. After 10 runs it would be necessary to check your wheel axle and drive shafts. To do this you have to remove, check, and clean them. If anything is damaged please replace it with a new part. Please take grease or oil on the joints and axles. Remove the pinion gear and check the smooth running of your S10 Twister MT drive-train. If your drive-train does not run freely and is binding, please disassemble it to find the reason for this problem. Please also clean all drive-train parts and lubricate them with grease again. If your suspension does not work freely, please check the screws on the inside suspension arm holder. If they are tightened too much it is possible that the suspension arms start binding. Please untighten the screw a little bit and check the suspension again. After 20 run please check the oil in the shocks. It would be necessary to clean them, check if they are leakproof and work smoothly.

**Note:** Your S10 Twister MT is built for maximum durability and robustness. To achieve this, your S10 Twister MT has got a transmission with metal gears. These may cause that your vehicle has a slightly louder monotone noise level. This is no manufacturing fault, this is due to the materials used in the drive-train.

Pensez à vérifier et à entretenir régulièrement votre S10 Twister MT. De cette manière uniquement, vous obtiendrez un maximum de performance et de plaisir avec votre véhicule. Après chaque roulage, pensez à vérifier le serrage des vis et resserrez-les si besoin. Regardez également l'état des pneus, si le collage est encore bon. Après 10 roulages, il est nécessaire de vérifier les axes de roues et les cardans. Pour cela, vous devez les démonter, les vérifier et les nettoyer. Si une pièce est endommagée, n'hésitez pas à la remplacer par une nouvelle. Utilisez de la graisse ou de l'huile sur les joints et les axes. Si l'ensemble une fois installé ne tourne pas parfaitement rond, pensez à vérifier chaque pièce une après l'autre. Retirez le pignon moteur et vérifiez la liberté de la transmission de votre S10 Twister MT. Si la transmission n'est pas libre, n'hésitez pas à démonter l'ensemble afin de trouver le problème. Pensez également à nettoyer l'ensemble des pièces de la transmission et à les lubrifier avec de la graisse. Si votre suspension ne travaille pas librement, pensez à vérifier les vis sur l'intérieur du support de triangle de suspension. Si elles sont trop serrées, il est possible que le triangle de suspension soit en contrainte. Pensez donc à desserrer légèrement les vis et vérifiez à nouveau si la suspension est libre. Après 20 roulages, pensez à vérifier l'huile dans les amortisseurs. Il serait nécessaire de les nettoyer et de vérifier s'ils sont étanches et fonctionnent bien.

**Note:** Votre S10 Twister MT est conçu pour un maximum de durabilité et de robustesse. Pour accomplir cela, votre S10 Twister MT possède une transmission avec des pignons métalliques. Ceci peut causer un bruit monotone un peu plus élevé. Ce n'est pas une erreur de fabrication, ceci est dû aux matériels utilisés pour la transmission.

Realice un mantenimiento regular de su modelo S10 Twister MT. Unicamente de esta manera obtendrá las máximas prestaciones y diversión de su modelo. Compruebe todos los tornillos y tuercas después de rodar. También eche un vistazo para asegurarse que el pegado de los neumáticos es correcto. Una vez haya rodado sobre unas 10 vueltas también será necesario comprobar los ejes de ruedas y palieres. Para ello debe desmontarlos, revisarlos y limpiarlos. Si alguno está dañado, reemplácelo por uno nuevo. Aplique grasa o aceite en las uniones y ejes. Desmonte la corona y compruebe el funcionamiento de

# LRP S10 TWISTER MT 2 2.4GHZ

## WARTUNG AM FAHRZEUG

## MAINTENANCE GUIDE

## ENTRETIEN ET REGLAGE

## MANTENIMIENTO

la transmisión de su S10 Twister MT. Si la transmisión no funciona correctamente desmóntela para comprobar la razón del problema. Limpie todas las piezas de la transmisión y lubríquelas con grasa de nuevo. Si la suspensión no funciona suavemente, por favor compruebe los tornillos interiores del soporte de trapecio. Si están demasiado apretados es probable que los brazos de suspensión comiencen a doblarse. Afloje ligeramente y compruebe la suspensión de nuevo. Transcurridas 20 vueltas compruebe el aceite de los amortiguadores. Será necesario limpiarlos, compruebe si presentan fugas y trabajan suavemente.

**Nota:** Su S10 Twister MT ha sido diseñado para proporcionar la máxima durabilidad y robustez. Para conseguir esto, su S10 Twister MT incorpora transmisión con piñones metálicos. Esto puede causar que su modelo ocasionalmente un ligero ruido. Esto no significa que exista un fallo de fabricación sino que es debido a los materiales empleados en la fabricación de la transmisión.

### EINSTELLUNG AM RITZELSPIEL

Verschiedene Strecken erfordern unterschiedliche Übersetzungen um die Leistung Ihres Fahrzeuges optimal auszunutzen.

Wechselt man das Motorritzel ist es wichtig den richtigen Abstand zwischen Ritzel und Hauptzahnrad einzustellen. Sobald der Motor eingebaut und das Ritzel montiert ist, muss der Abstand überprüft werden. Vor Überprüfung Fahrakku vom Regler trennen. Anschließend dreht man das Hauptzahnrad vorsichtig hin und her. Bewegt sich dieses nur schwer ist der Abstand zu klein, ist der Weg ohne Widerstand zu groß sollte man den Motor näher an das Hauptzahnrad schieben. Als Hilfsmittel dient ein Stück Papier oder Plastikfolie, das zur Überprüfung zwischen den Zahnrädern durchgezogen werden kann.

Da sich der Motor durch Erschütterungen verschieben könnte empfehlen wir eine regelmäßige Prüfung des Zahnflankenspiels.

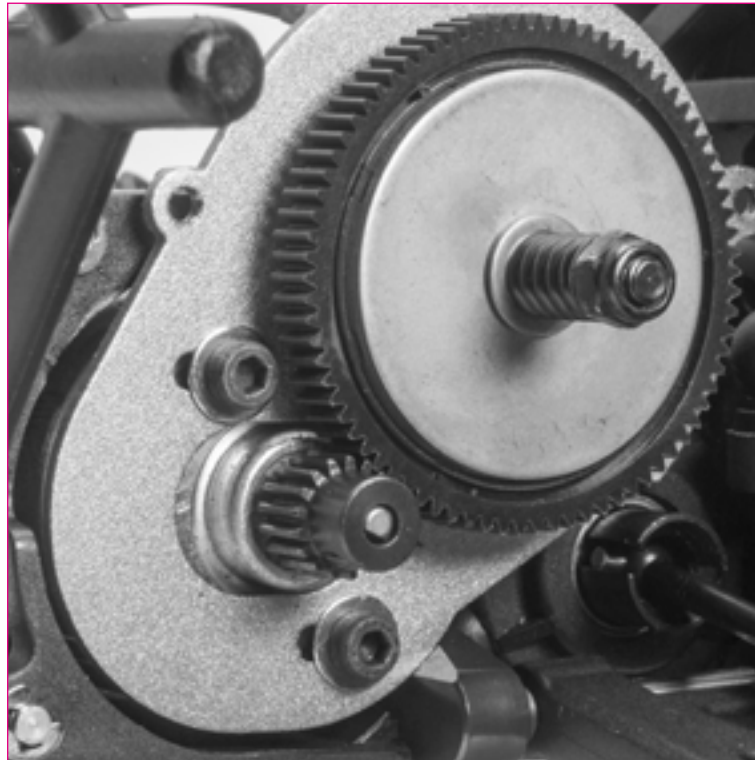

### PINION AND SPUR GEAR MESHING

When the motor is installed and the pinion gear is tightened, check the mesh by trying to gently move the spur gear with your finger (make sure no battery is connected). If you can move the spur gear a lot without resistance, then it is too loose. Alternatively if the spur gear can just hardly be moved, then it is too tight. The easiest way is to insert a thin piece of plastic (like a shopping carrier bag) or paper between the pinion and spur gear before you tighten the motor. Once tighten, remove the plastic/paper and check the mesh again.

As the motor can move during usage of your S10 Twister MT, the pinion/spur gear mesh should be checked regularly.

### RÉGLAGE DE L'ENTREDEMENT PIGNON/COURONNE

Lorsque le moteur est installé et que le pignon est serré, vérifiez l'entredent en essayant de bouger gentilement la couronne avec vos mains (soyez sûr qu'aucune batterie soit connectée). Si vous arrivez à bouger relativement facilement la couronne sans résistance, cela signifie que l'entredent n'est pas assez serré. Au contraire, si la couronne bouge difficilement, cela signifie qu'il est trop serré. La manière la plus simple de le régler est d'insérer une fine pièce en plastique (un sachet plastique par exemple) ou du papier entre le pignon et la couronne avant de serrer le moteur. Une fois le moteur serré, enlevez le plastique/papier et vérifiez à nouveau l'entredent.

Comme le moteur peut se décaler durant l'utilisation de votre S10 Twister MT, l'entredent pignon/couronne doit être vérifié régulièrement.

### AJUSTE DEL PIÑÓN Y LA CORONA

Cuando el motor está instalado y se aprieta el piñón, compruebe el ataque moviendo la corona suavemente con el dedo

## WARTUNG AM FAHRZEUG

## MAINTENANCE GUIDE

## ENTRETIEN ET REGLAGE

## MANTENIMIENTO

(asegúrese que la batería no está conectada). Si puede mover la corona libremente sin resistencia significa que está demasiado floja. Si por el contrario la corona apenas se mueve significa que está demasiado apretada. Lo más recomendable es insertar un trocito de plástico (de una bolsa de la compra) o un trozo de papel entre el piñón y la corona antes de apretar el motor. Una vez apretado, retire el plástico/papel y compruebe el ataque de nuevo. Este ajuste debe ser comprobado periódicamente ya que el motor puede moverse durante el rodaje del modelo.

### DIE GETRIEBEÜBERSETZUNG ERRECHNET SICH WIE FOLGT:

Externe Übersetzung x interner Übersetzung

Die externe Übersetzung errechnet sich aus Hauptzahnrad / Motorritzel.

Die interne Übersetzung errechnet sich aus Tellerrad / Stirnrad.

Beachten sollte man die unterschiedlichen Reifendurchmesser der diversen S10 Modelle. Bei gleicher Getriebeübersetzung hat ein S10 Twister MT, aufgrund der größeren Reifen, eine höhere Endgeschwindigkeit als ein S10 Twister Buggy. Allerdings werden dadurch Motor und Regler auch stärker belastet, was die Gefahr von Defekten erhöht. Daher sind die Fahrzeuge mit größeren Reifen serienmäßig mit kleineren Motorritzeln ausgestattet.

### HOW TO CALCULATE THE GEAR RATIO

External Ratio \* internal Ratio

The external Ratio is calculated: Spur Gear / Pinion Gear.

The internal Ratio is calculated: Differential Crown Gear/ Diff Pinion Gear.

Please note, that the various S10 Twister MT models have different wheel diameters. For example S10 Twister MT and S10 Twister Buggy have the same gear ratio, but due to the bigger wheels the SC has a higher overall gearing, resulting in higher top speed compared to the Buggy version. Therefore the components have higher loads and the danger of damaging the electric components is higher. Due to that, the vehicles with bigger wheels use smaller pinion gears.

### COMMENT CALCULER SON RAPPORT DE TRANSMISSION

Rapport externe \* rapport interne

Le rapport externe est calculé ainsi: Couronne / pignon

Le rapport interne est calculé ainsi: poulie de différentiel / poulie centrale

A noter que les diverses versions du S10 Twister MT ont des diamètres de roues différents. Par exemple, le S10 Twister MT et le S10 Twister Buggy ont le même rapport de transmission, mais en raison de ses plus grandes roues, le SC a un plus grand rapport général, résultant en une meilleure vitesse de pointe par rapport au Buggy. Par conséquent, les composants reçoivent des charges plus élevées et le danger d'endommager les composants électroniques est plus grand. En raison de cela, les voitures avec de plus grandes roues utilisent un plus petit pignon.

### CÁLCULO DE LA RELACIÓN DE TRANSMISIÓN

Relación de Transmisión Externa \* Relación de Transmisión Interna

La Relación de Transmisión externa se calcula: Corona / Piñón

La Relación de Transmisión interna se calcula : Corona Diferencial / Piñón Diferencial

Tenga en cuenta que los diferentes modelos de S10 Twister MT poseen diferentes diámetros de rueda. Por ejemplo el S10 Twister MT y el S10 Twister Buggy poseen la misma relación de transmisión, pero debido al mayor tamaño de las ruedas del SC la relación general es también mayor, resultando en mayor velocidad tope en comparación con la versión Buggy. Por lo tanto, los componentes soportan mayores cargas con mayor peligro de dañar los componentes eléctricos. Debido a ello, los vehículos con ruedas más grandes utilizan piñones de menores tamaños.



# LRP S10 TWISTER MT 2 2.4GHZ

## WARTUNG AM FAHRZEUG

## MAINTENANCE GUIDE

## ENTRETIEN ET REGLAGE

## MANTENIMIENTO

Pinion Gear	Spur Gear	Overall Ratio
17	78	11,93
18	78	11,27
19	78	10,67
20	78	10,14
21	78	9,66
22	78	9,22
23	78	8,82
24	78	8,45
25	78	8,11
26	78	7,80



Ritzel (17Z – 26Z)  
S10 Twister

ART.NR.:

66017 = 17Z

66018 = 18Z

66019 = 19Z

66020 = 20Z

66021 = 21Z

66022 = 22Z

66023 = 23Z

66024 = 24Z

66025 = 25Z

66026 = 26Z

### WAHL DER OPTIMALEN ÜBERSETZUNG

Folgende Kriterien sollte man bei der Wahl der Getriebeübersetzung beachten.

- Die Wahl des Motors: Je weniger Wicklungen ein Motor hat, desto mehr erhöhen sich Leistung und Drehzahl. Daher sollte man die Übersetzung kürzer wählen (Bitte darauf achten dass Tuning Motoren nur in Verbindung mit einem anderen elektronischen Regler betrieben werden können). Orientieren Sie sich an den angegebenen Übersetzungsvorschlägen der entsprechenden Motoren.

- Übersetzungswahl abhängig von der Strecke. Als Anhaltspunkt sollte man das Fahrzeug so übersetzen, dass die maximale Geschwindigkeit bei 2/3 des längsten geraden Stückes erreicht wird. Äußere Einflüsse, wie Umgebungstemperatur und Streckenbeschaffenheit, sollten mit bedacht werden. Nach einem gefahrenen Akku sollte Regler- und Motortemperatur nicht zu hoch sein.

### CHOICE OF THE PERFECT GEAR RATIO

To select the best gear ratio, you have to take the following guidelines into calculation.

- The choice of the motor: if you use a motor with less turns a smaller gear ratio has to be used, because the motor with lower turns has more power and higher RPM (if you use a tuning motor, a tuning speed control is required aswell). Please have a look at the gearing proposal of the tuning motor.

- The choice of the gear ratio depends on the track layout. The optimum gear ratio is found, if at 2/3 of the longest straight of the track your car reaches maximum speed. External influences like surface appearance and air temperature are also important factors you have to take into consideration. After each run you should wait for the motor, speed controller and battery to cool down.

### CHOIX DU RAPPORT DE TRANSMISSION OPTIMUM

Pour décider du meilleur rapport de transmission, vous devez prendre en compte les lignes directrices suivante dans votre calcul.

- Le choix du moteur: si vous utilisez un moteur avec moins de tours (de bobinage), un plus petit rapport de transmission doit être utilisé, car ce moteur fournit plus de puissance et de tours par minute (si vous utilisez un moteur modifié, un variateur de puissance modifié est également requis). Pensez à regarder le rapport de transmission préconisé du moteur modifié.

- Le choix du rapport de transmission dépend du tracé de la piste. Le rapport de transmission optimum est trouvé si aux 2/3 de la ligne droite, votre voiture atteint sa vitesse maximale. Des facteurs externes comme l'état de surface de la piste et la température ambiante extérieure sont aussi d'importants facteurs que vous devez prendre en considération. Après chaque roulage, vous devrez attendre que le moteur, le variateur et la batterie aient refroidis.

### ELECCIÓN DE LA MEJOR RELACIÓN DE TRANSMISIÓN

Para seleccionar la relación de transmisión óptima debe seguir los siguientes consejos:

- La elección del motor: si instala un motor con menos vueltas debe usar una menor relación de transmisión ya que el motor con menor número de vueltas desarrolla mayor potencia y RPM (si utiliza un motor tuning, necesitará un variador de velocidad tuning también). Eche un vistazo a las recomendaciones de piñones del motor tuning.

- La elección de la relación de transmisión depende del circuito. La relación óptima se obtiene si el modelo alcanza su máxima velocidad a los 2/3 de la recta más larga del circuito. Otros factores a tener en cuenta son la superficie de la pista y la temperatura ambiente. Después de rodar deberá dejar enfriar el motor, variador de velocidad y batería antes de volver a salir a rodar de nuevo.



**WARTUNG AM  
FAHRZEUG**

**MAINTENANCE  
GUIDE**

**ENTRETIEN ET  
REGLAGE**

**MANTENIMIENTO**

**MOTORISIERUNG**

Sollten Sie Ihren Twister SC mit einem stärkeren Motor ausrüsten wollen, achten Sie auch darauf einen darauf ausgelegten, leistungsstärkeren Regler zu verwenden. Ansonsten besteht die Gefahr den Serienregler zu beschädigen.

**LEVEL OF MOTORIZATION**

If you want to use a stronger Tuning motor in your Twister SC, be reminded to use a more powerful electronic speed controller aswell. Otherwise you could damage the standard speed control.

**NIVEAU DE MOTORISATION**

Si vous voulez utiliser un moteur plus puissant sur votre S10 Twister MT, rappelez vous qu'il faille utiliser un variateur de vitesse plus puissant.

**MOTORIZACIÓN**

Si desea utilizar un motor Tuning mas potente en su S10 Twister MT, debe instalar un variador de velocidad electrónico mas potente para no dañar el incluido en el modelo.

**BEFÜLLUNG DER STOSSDÄMPFER**

Wie im Kapitel Wartung und Tuning bereits angedeutet, kann man die Stoßdämpfer immer wieder neu befüllen. Sei es um einen nicht mehr vollständig befüllten Dämpfer wieder zu befüllen, oder aber durch Verwendung eines anderen Dämpferöles das Fahrverhalten zu verändern. Entfernen Sie das alte Öl aus dem Dämpfer und reinigen diesen (Beachten Sie bitte die Hinweise der entsprechenden Flüssigkeiten. Nicht in den Hausmüll entsorgen). Zur Befüllung ziehen Sie die Kolbenstange nach unten und beginnen den Zylinder zu befüllen. Bewegen sie die Kolbenstange langsam auf und ab bis die Luftblasen vollständig entwichen sind. Dämpfer mit Dämpferkappe verschließen und durch Bewegungen der Kolbenstange überprüfen ob keine Luft mehr vorhanden ist. Übergelaufenes Öl mit einem Papiertaschentuch abwischen. Der Dämpfer muss über den kompletten Federweg gleichmäßig arbeiten. Wird die Dämpfung mit einfedernder Kolbenstange härter, ist zu viel Öl im Zylinder.

**FILL UP SHOCKS**

As it was mentioned in the chapter maintenance and tuning already, the shocks can be refilled again and again. It may be due to loss of oil or to change the shock oil in order to influence the driving characteristics of your S10 Twister MT. Remove the old oil out of the shock and clean it thoroughly. Then pull down the shock piston and fill-in new oil into the cylinder. Remove air bubbles by slowly moving the piston up and down. Tighten the shock cap and pull down piston once again to check if there is air in the shock or if it works smoothly. Absorb oil overflow with tissue paper. The shocks have to work constant over the full length. If the shock will get harder when pushing in the shock shaft, then there is too much oil in the cylinder. Please open the shock cap by 2-3 turns and gently push in the shock shaft. Surplus oil will spill out of the shock body. Now re-tighten the shock cap and the shock rebuild is finished.

**REEMPLIR LES AMORTISSEURS**

Comme il était déjà mentionné dans le chapitre Entretien et Réglage, les amortisseurs peuvent être remplis encore et encore. Cela peut être dû à la perte d'huile ou au changement de l'huile d'amortisseurs afin d'influencer les caractéristiques de pilotages de votre S10 Twister MT. Videz l'huile usagée et nettoyez complètement l'amortisseur. Puis, baissez le piston and remplissez le corps d'amortisseur avec de l'huile neuve. Enlevez les bulles d'air en déplaçant lentement le piston de haut en bas. Serrez le bouchon

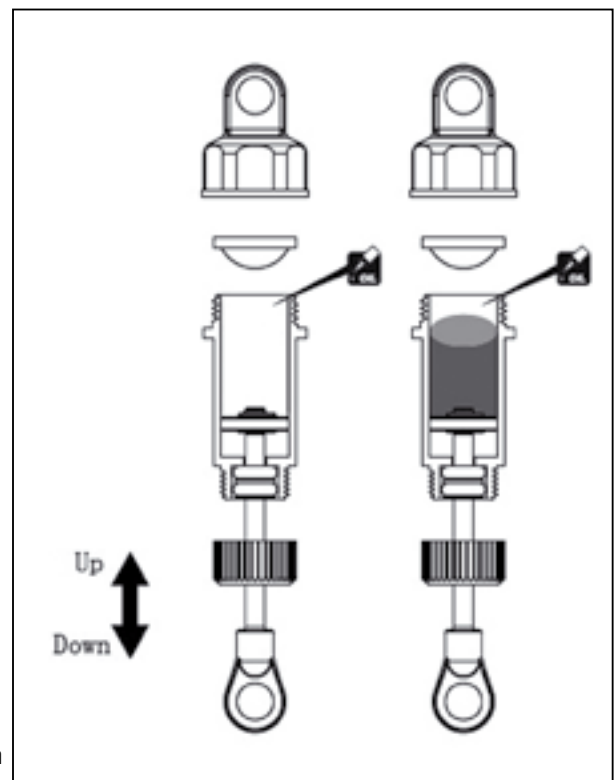

# LRP S10 TWISTER MT 2 2.4GHZ

## WARTUNG AM FAHRZEUG

## MAINTENANCE GUIDE

## ENTRETIEN ET REGLAGE

## MANTENIMIENTO

d'amortisseur et baissez à nouveau le piston afin de vérifier s'il n'y a pas d'air à l'intérieur de l'amortisseur ou s'il travaille doucement. Essayez le trop-plein d'huile avec un essuie-tout. Les amortisseurs doivent travailler de manière constante sur toute la longueur. Si l'amortisseur est dur quand vous rentrez la tige d'amortisseur, cela signifie qu'il y a trop d'huile à l'intérieur du corps d'amortisseur. Pour cela, dévissez le bouchon d'amortisseur en faisant 2-3 tours et poussez doucement sur la tige d'amortisseur. Le surplus d'huile sortira du corps d'amortisseur. Vous pouvez alors resserrer le bouchon d'amortisseur.

### RELLENADO DE LOS AMORTIGUADORES

Como ya se explicó en el capítulo de mantenimiento y ajustes, los amortiguadores pueden ser rellenados de nuevo siempre que sea necesario. Puede que sea necesario cambiar el aceite debido a una pérdida o para variar las características de pilotaje de su S10 Twister MT. Retire el aceite antiguo y limpie bien el amortiguador. Tire del pistón hacia abajo completamente y rellene con el aceite nuevo. Elimine las burbujas de aire moviendo el pistón suavemente hacia abajo y hacia arriba. Enrosque la tapa y tire del pistón hacia abajo de nuevo para comprobar si queda aire en el amortiguador y si funciona suavemente. Limpie el aceite sobrante con papel. Los amortiguadores deberán funcionar de forma constante en toda su longitud. Si el amortiguador no funciona suavemente al empujar el eje, es que hay mucho aceite. Abra la tapa girándola 2 o 3 veces y empuje suavemente el eje del amortiguador. El aceite sobrante será derramado fuera del amortiguador. Vuelva a enroscar la tapa y habrá terminado.

### WARTUNG / ÜBERPRÜFUNG DER KUGELLAGER

Durch äußere Einflüsse (Dreck, Teppichflusen, Feuchtigkeit) können Kugellager in Ihrer Leistungsfähigkeit eingeschränkt, oder sogar zerstört werden. Nach Zerlegung ihres S10 Twister MT können Sie die Kugellager prüfen. Achten Sie zunächst auf optische Auffälligkeiten. Ist ein Lager beschädigt? Sieht man Schmutz oder Teppichreste? Reinigen Sie die Lager und entfernen Sie entsprechende Rückstände. Drehen Sie das Lager von Hand und achten Sie auf Unregelmäßigkeiten oder rauen Lauf. Durch spülen der Lager in Reinigungsflüssigkeit können kleinere, innere Verschmutzungen entfernt werden. Nach der Reinigung Lager trocknen lassen und entsprechend wieder ölen / fetten. Vorgang eventuell nochmals wiederholen. Bitte nie entsprechende Schmierstoffe vergessen. Bei der Überprüfung in der Hand laufen die Lager zwar sehr leicht, aber bei höheren Drehzahlen fehlt der entsprechende Schmierfilm, die Lager erhitzen und werden zerstört. Festgegangene Lager oder Lager, die auch nach der Reinigung noch rau laufen müssen ausgetauscht werden. Ansonsten können andere Bauteile beschädigt, und die Leistungsfähigkeit Ihres Modells stark vermindert werden. Ein schwergängiger Antrieb kann einen Defekt des elektronischen Fahrtenreglers oder Motors durch Überlastung herbeiführen.

### MAINTENANCE / CHECKING THE BALL BEARINGS

Because of extraneous cause (dirt, leavings of a carpet, humidity) ball bearings could be constricted in capability or even damaged. When you have disassembled your S10 Twister MT, you can check all your bearings. First check out for optical damages. Is the ball bearing damaged? Can you see dirt or leavings of a carpet? Clean the bearing and remove residua. Spin the ball bearing with your fingers and check if it works without any scratching. If you rinse the bearing in cleaning fluid small particles of dirt can be removed. After the cleaning procedure it is important to let the bearings dry and to oil them again. Important! Never forget to oil them otherwise you will damage the bearings. If you check the bearings in your hand they may feel smooth without oil, but if they get load, the bearings will get hot because of missing lubrication film. Blocked bearings, which do not work after cleaning, have to be replaced. Otherwise other components could be damaged and the performance of your S10 Twister MT can be dramatically lowered. A rough running drive-train may cause damage of the speed control or will result in a broken motor.



HiTemp Pure Silicone Shock  
Oil Pro #68020 - 68080



Ball Bearing Oil #65430

**WARTUNG AM  
FAHRZEUG**
**MAINTENANCE  
GUIDE**
**ENTRETIEN ET  
REGLAGE**
**MANTENIMIENTO**

### **MAINTENANCE ET VÉRIFICATION DES ROULEMENTS À BILLES**

En raison de causes externes (poussières, peluches de moquettes, pluie/humidité) les roulements à billes pourraient être grippés ou endommagés. Quand vous avez démonté votre S10 Twister MT, vous pouvez vérifier tous vos roulements. D'abord, vérifier l'aspect extérieur. Le roulement semble-t-il endommagé? Pouvez vous voir apercevoir de la poussière ou des peluches de moquettes? Nettoyez le roulement et enlever les résidus. Faites tourner le roulement à bille avec vos mains et vérifiez s'il tourne sans aucun grattement. Si vous rincez le roulement dans le liquide de nettoyage, de petite particules de poussières peuvent être enlevées. Après cette procédure, il est important de laisser sécher les roulements et de les huiler à nouveau. Important! Ne jamais oublier de les huiler sinon vous les endommagerez. Si vous vérifiez les roulements avec vos mains, ils peuvent sembler libres sans huile, mais une fois en charge, les roulements chaufferont en raison d'un manque de lubrification. Les roulements bloqués, qui ne tournent plus même après le nettoyage, doivent être remplacés. Dans le cas contraire, d'autres pièces pourraient être endommagés et les performances de votre S10 Twister peuvent être dramatiquement réduites. Une transmission bridée peut endommager le variateur de vitesse ou provoquera la casse de votre moteur.

### **MANTENIMIENTO / COMPROBACIÓN DE LOS RODAMIENTOS**

Los rodamientos pueden deteriorarse debido a causas externas como la humedad, suciedad en la pista el polvo etc pudiendo resultar dañados y afectar a las prestaciones del modelo. Cuando desmonte su S10 Twister MT debe comprobar todos los rodamientos. En primer lugar realice una comprobación visual. ¿Está dañado el rodamiento? ¿Hay suciedad o polvo de la moqueta o de la pista? Limpie bien el rodamiento y retire la suciedad. Haga rodar el rodamiento con el dedo y asegúrese que funciona y gira correctamente. Si limpia el rodamiento con líquido limpiador podrá deshacerse de las partículas de suciedad más pequeñas. Una vez haya completado el proceso de limpieza es muy importante que deje secar y lubricar el rodamiento. ¡Importante! Nunca olvide lubricarlos ya que de lo contrario los rodamientos podrían resultar dañados. Si usted comprueba el rodamiento en la mano puede que gire perfectamente aunque no esté lubricado pero a altas velocidades y bajo esfuerzo máximo se calentarán por falta de aceite protector. Los rodamientos estropeados deberán ser siempre reemplazados ya que de lo contrario podrían afectar a otras piezas resultando dañadas. Además las prestaciones de su S10 Twister se verán dramáticamente reducidas. Una transmisión funcionando de manera defectuosa puede ocasionar la rotura y avería del variador de velocidad y también del motor.

# LRP S10 TWISTER MT 2 2.4GHZ

SETUP ANLEITUNG

SETUP GUIDE

GUIDE DE RÉGLAGE

GUIA DE AJUSTES

DURCH VERSCHIEDENE ÄNDERUNGEN AN IHREM MODELL KÖNNEN SIE DAS FAHRVERHALTEN IHRES FAHRZEUGES BEEINFLUSSEN, UND SO OPTIMAL AUF IHREN FAHRSTIL ABSTIMMEN. IN DER RTR VERSION DES TWISTER SC SIND SPUR UND STURZSTANGEN STARR, UND DAHER NICHT EINSTELLBAR. DURCH DEN EINBAU VON EINSTELLBAREN STANGEN SIND DIE SPUR UND STURZWERTE VARIIERBAR.

BY CHANGING SEVERAL SETTINGS AT YOUR CAR, YOU CAN ADAPT THE HANDLING OF YOUR MODEL TO YOUR OWN PREFERENCE. IN STOCK, ADJUSTABLE TIE- AND CAMBER RODS ARE NOT INCLUDED. USING OPTION PARTS YOU CAN ADJUST THESE PARAMETERS.

EN MODIFIANT PLUSIEURS PARAMÈTRES À VOTRE S10 TWISTER, VOUS POUVEZ ADAPTER LE CARACTÉRISTIQUE DE VOTRE MODÈLE SELON VOTRE PROPRE PRÉFÉRENCE. LA VERSION RTR DU TWISTER SC VOUS OFFRE DES BIELLES DE DIRECTION ET DES BARRES DE CARROSSAGE RIGIDE, CE QUI NE PERMET PAS DE LES RÉGLER. SI VOUS COMPTÉZ DE MONTER DES BARRES RÉGLABLES, VOUS POUVEZ AJUSTER LE PARALLELISME ET LE CARROSSAGE SELON VOTRE GOÛT.

CON LA MODIFICACIÓN DE LOS DIVERSOS AJUSTES EN SU COCHE, PUEDE ADAPTAR SEGÚN SUS PREFERENCIAS SU COMPORTAMIENTO Y CONDUCCIÓN. EN EL MODELO ESTÁNDAR, LOS TIRANTES REGULABLES DE CONVERGENCIA Y DE CAÍDA NO ESTÁN INCLUIDOS. USANDO PIEZAS OPCIONALES PUEDE AJUSTAR ESTOS PARÁMETROS.



Option Part #124509

## SPUR

Die Spur eines einzelnen Rades kennzeichnet den Winkel, in dem es zur Fahrzeuglängsachse steht. Grundeinstellung an der Vorderachse Ihres Fahrzeuges ist eine neutrale Spur. Das Auto fährt sehr neutral, der Reifenverschleiß bleibt gering und das Auto vermittelt das Gefühl einfach zu fahren. Durch Änderung der Vorderachse an der Vorspur (die Reifen stehen vorne näher zusammen als hinten) bekommt das Auto die Tendenz zum untersteuern (das Fahrzeug schiebt). Bei Nachspur reagiert die Lenkung aggressiver, speziell bei kleinen Lenkbewegungen. Die Tendenz des Fahrverhaltens neigt zum übersteuern (das Heck bricht leichter aus).

## FRONT STEERING TOE ANGLE

The front steering toe angle has a big effect on how your car performs and how your tyres wear. You can have toe-in, zero toe or toe-out. This can be adjusted by changing the length of the steering turnbuckles. Zero toe will give the car a very neutral drive-feel. Tyre wear will also be reduced and the car will feel easy to drive. Toe-in (the tires are closer together in front than in the rear) will be less reactive and cause the car to understeer (front wheel push straight on whilst turning). This can be advantageous for drivers struggling to get to grips with the driving feel of the car. Toe-out (the distance between the tires is wider in front than in the rear) will be more aggressive on the steering response especially on small steering inputs. This will make the car want to oversteer (rear wheels slide on small steering inputs). This is useful as a race tuning aid to gain extra steering.

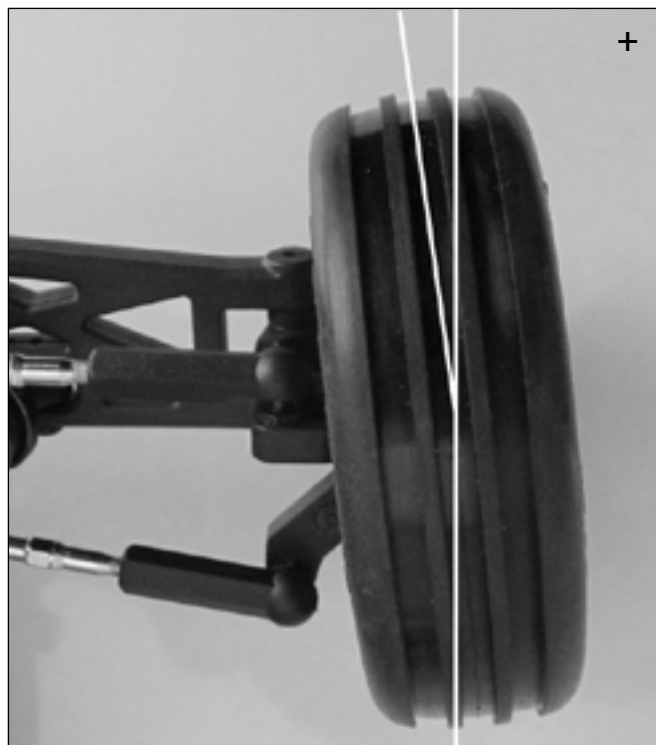

+ Vorspur Toe In Pinçage  
Convergencia positiva

## PINCEMENT ET OUVERTURE

Le réglage du parallélisme avant a un effet majeur au comportement de votre voiture et l'usure des pneus. Vous pouvez avoir

**SETUP ANLEITUNG**

**SETUP GUIDE**

**GUIDE DE RÉGLAGE**

**GUIA DE AJUSTES**

'toe-in', 'zéro' ou 'toe-out'. Ceci peut être ajusté en changeant le longueur des biellettes de direction. Zéro donnera à la voiture un comportement très neutre. L'usure des pneus sera également réduite et la voiture se sentira facile à piloter. Toe-in (les pneus sont plus étroits ensemble en avant qu'à l'arrière) sera moins réactif et causer la voiture de sous-virer (roue avant pousser tout droit tout en tournant). Ceci peut être avantageux pour les pilotes qui luttent pour faire face à la sensation au volant de la voiture. Toe-out (la distance entre les pneus est plus large à l'avant qu'à l'arrière) sera plus agressive sur la réponse de la direction surtout sur des petites entrées au volant. Cela rendra la voiture voulez survirer (roues arrière glissent sur les petites entrées Direction). C'est utile comme une aide tuning pour gagner de direction supplémentaires

**ANGULO CONVERGENCIA DELANTERO**

El ángulo de convergencia delantero tiene una gran repercusión en las prestaciones de su modelo y también en el desgaste de los neumáticos. Puede ajustar con caída negativa, normal o caída positiva. Este ajuste puede realizarlo variando la longitud de los tirantes de dirección. Una caída "0" le proporcionará una conducción muy neutral. El desgaste también será menor y el coche será sencillo de conducir. Una convergencia positiva (los neumáticos están más cerca en la parte delantera que en la trasera) hará que el modelo subvire (ruedas delanteras siguen rectas mientras gira). Una caída negativa (la distancia entre los neumáticos es mayor en la parte delantera que en la trasera) hará la conducción más agresiva en la respuesta de la dirección especialmente en pequeños giros. Esto causará que el modelo sobrevire (las ruedas traseras patinan en pequeños giros). Esto es útil como ajuste en carrera para conseguir un toque extra de dirección.

**STURZ**

Der Sturz bezeichnet den Winkel, den das Rad zur Senkrechten hat. Er ist positiv, wenn das Rad oben nach außen geneigt ist und negativ bei Neigung oben nach innen. Der Radsturz kann an allen Rädern einzeln eingestellt werden. Dieser kann positiv (das Rad steht unten näher zur Fahrzeugmitte als oben) oder negativ (das Rad steht oben näher zur Fahrzeugmitte als unten) sein, und beeinflusst die Kontaktfläche zwischen Reifen und Fahrbahn sowohl statisch als auch in der Kurvenfahrt. Durch Einstellung des Sturzes wird in erster Linie der Reifenverschleiß und das Fahrverhalten kontrolliert. An den oberen Querlenkern kann der Sturz eingestellt werden.

**CAMBER**

Camber can be adjusted on all 4 wheels of the car separately. You can have negative camber or positive camber which will affect the contact area of the tyre with the surface both statically and whilst cornering. Camber is mainly used to control the wear of the tyre. You should adjust the camber to equal the wear all across the surface of the tyre and the driving characteristics. Camber is adjusted by the top turnbuckle linking the wheel to the chassis front and rear.



- Nachspur Toe Out Ouverture  
Convergencia negativa

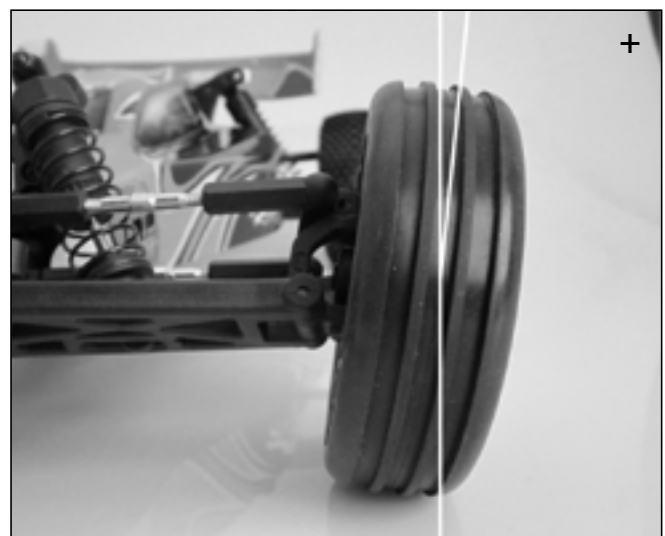

+ positiver Sturz positive Camber  
Carossage positif Camber positivo



# LRP S10 TWISTER MT 2 2.4GHZ

## SETUP ANLEITUNG

## SETUP GUIDE

## GUIDE DE RÉGLAGE

## GUIA DE AJUSTES

### CARROSSAGE

Le Carrossage peut être ajusté séparément sur les 4 roues de la voiture. Vous pouvez avoir le carrossage négatif ou positif carrossage roue qui aura une incidence sur la surface de contact du pneumatique avec la surface statiquement et tout en virages. Carrossage est principalement utilisé pour contrôler l'usure du pneu. Vous devez ajuster le carrossage pour obtenir une usure égale sur tout le surface de contact du pneu et pour adapter les caractéristiques de conduite.

### CAMBER

El Camber puede ser ajustado en las 4 ruedas del modelo por separado. Puede ajustar un Camber negativo o Camber positivo lo que afectará al área de contacto del neumático con la superficie en parado y al tomar curvas. El Camber se utiliza principalmente para controlar el desgaste del neumático. Deberá ajustar el Camber de manera que el desgaste del neumático sea igual en toda la superficie y las características de conducción. El Camber se ajusta regulando los tirantes superiores que unen las ruedas delanteras y traseras con el chasis.

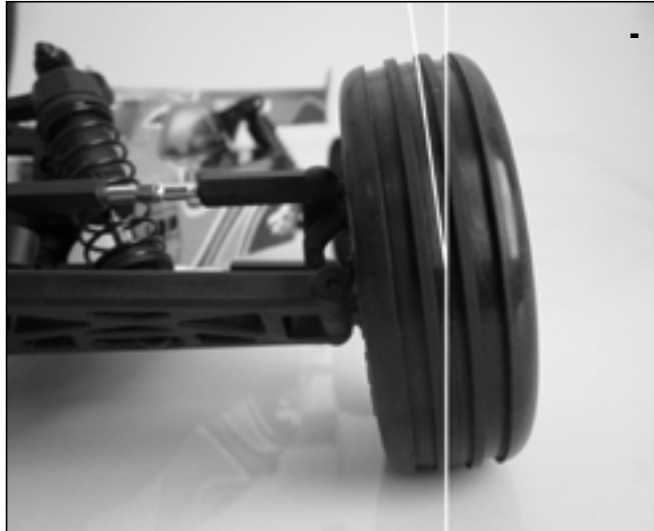

- negativer Sturz negative Camber  
Carossage négatif Camber negativo

### BODENFREIHEIT

Die Bodenfreiheit des Chassis hat großen Einfluss darauf, wie das Auto mit dem Untergrund zurecht kommt. Ein Glattbahnfahrzeug hat weniger Bodenfreiheit als ein Offroad Fahrzeug. Einstellbar ist die Bodenfreiheit über die Rändelschrauben an den Stoßdämpfern. Durch unterschiedliche Einstellung von Vorder- und Hinterachse kann das Fahrverhalten ebenfalls beeinflusst werden. Optimal ist es, vorne und hinten die gleiche Höhe zu haben.

### ADJUSTING THE RIDE HEIGHT

The ride height of the chassis will greatly influence how the vehicle handles the surface it is being used on. An onroad car has less ride height than an off road car. You can adjust the ride height on your vehicle by using the adjustment screw on the shock absorber body. Make sure you add the same distance of the adjustment screw on each side as unequal left to right ride height will result in inconsistent performance. You can adjust the front and rear ride height independently which will also alter the handling characteristics. It is best to have equal front and rear ride height.

### GRADE AU SOL

Le garde au sol influence fortement comment le véhicule gère la surface sur lesquels il est utilisé. Une voiture de piste a moins garde au sol qu'une voiture tout terrain. Vous pouvez ajuster le garde au sol de votre véhicule à l'aide de la vis de réglage sur le corps de l'amortisseur. Assurez-vous que vous ajoutez ce vis au même garde au sol de chaque côté, si non la performance de la voiture sera incompatible. Vous pouvez avoir un garde au sol différent à l'avant et l'arrière indépendamment. Ça modifie également les caractéristiques de conduite. Il est préférable d'avoir une garde au sol égale à l'avant et à l'arrière.

### AJUSTE DE LA ALTURA DEL CHASIS

La altura del chasis tendrá gran influencia en el comportamiento del modelo. Un coche de pista tiene menor altura del chasis que un modelo todo terreno. Puede ajustar la altura del chasis en su modelo utilizando el tornillo de ajuste. Asegúrese de añadir la misma distancia en el tornillo de ajuste en ambos lados ya que de lo contrario la estabilidad podría verse afectada. Puede ajustar la altura delantera y trasera de forma independiente. El ajuste óptimo se obtiene con la misma altura en los trenes delantero y trasero.

**SETUP ANLEITUNG**

**SETUP GUIDE**

**GUIDE DE RÉGLAGE**

**GUIA DE AJUSTES**

**DÄMPFERPOSITIONEN**

Sie können die Winkel der Dämpfer, sowie die Entfernung zur Mittelachse des Chassis ändern, indem Sie sie an unterschiedlichen Punkten der Dämpferbrücken und der Querlenker befestigen.

Flachere Dämpferpositon (Dämpfer an der Brücke weiter innen, an der Schwinge weiter außen): Weichere Dämpfung, bessere Seitenführung, geeignet für griffige Strecken, Fahrzeug fährt stabiler und einfacher.

Steilere Dämpferposition (Dämpfer an der Brücke weiter außen, am Querlenker weiter innen): Härtere Dämpfung bewirkt ein direkteres Fahrverhalten, gut geeignet für enge, technisch anspruchsvolle Strecken.



**SHOCK MOUNTING POSITION**

You can change the shock mounting position by mounting the shocks at different angles, and also moving the shock closer or further from the centerline of the car. You accomplish this by moving the shock top and bottom mounts to different locations on the shock towers and lower suspension arms. More angled shocks (less upright), moving in on tower and/or moving out on lower arm. Softer initial damping, makes the handling more "forgiving", good for highbite tracks, since it makes the car more stable and easy to drive. Less angled (shocks more upright). Moving out on tower and/or moving in on the lower arm. Stiffer dampening, makes the handling more responsive, better suited for tight, technical tracks.

**POSITIONNEMENT DES AMORTISSEURS**

Vous pouvez modifier le positionnement des amortisseurs à des angles différents et aussi plus près ou plu loin de l'axe de la voiture. Vous accomplissez ceci en déplaçant l'amortisseur sur le support d'amortisseur et ainsi sur le bras de suspension. Une position d'amortisseur plus anguleuse (moins dressées), et le déplaçant à intérieur au bras de suspension. L'amortissement initial plus doux, rend un comportement désirée pour une piste avec une haute traction, puisqu' la voiture aera plus stable et plus facile à piloter.

Amortisseurs moins inclinées (plus debout). L'amortissement initial plus serrés Rend la manipulation de la voiture plus réactif, mieux adaptée pour les pistes serrées et techniques.

**POSICIÓN SOPORTE DE AMORTIGUADORES**

Puede cambiar la posición de los amortiguadores cambiando la posición del ángulo y moviéndolos hacia dentro o afuera de la línea central del modelo. Puede realizar esta operación cambiando de posición los tornillos en los soportes y trapecios de suspensión inferiores.

Posición con mayor ángulo (menos rectos) se obtiene fijando el amortiguador en la parte superior en el agujero interior y la parte inferior en el agujero exterior del trapecio. El ajuste de fábrica es de tipo blando proporcionando una conducción más "permissiva" con una buena estabilidad y fácil de conducir.

Posición con menor ángulo (más rectos) se obtiene fijando el amortiguador en la parte superior en el agujero exterior y la parte inferior en el agujero interior del trapecio de suspensión. Esto proporciona un ajuste más duro proporcionando una respuesta más apropiada para circuitos más técnicos y difíciles.

# LRP S10 TWISTER MT 2 2.4GHZ

## SETUP ANLEITUNG

## SETUP GUIDE

## GUIDE DE RÉGLAGE

## GUIA DE AJUSTES

### BEFESTIGUNG DER OBEREN QUERLENKER

Sie können bei Ihrem S10 Twister MT diverse Befestigungspositionen der oberen Querlenker wählen um das Fahrverhalten zu beeinflussen. Die Länge des oberen Querlenkers beeinflusst das Fahrverhalten wie folgt:

Kürzer = agileres Fahrverhalten

Länger = stabileres Fahrverhalten

Die Position des oberen Querlenkers beeinflusst das Fahrverhalten wie folgt:

Niedrigerer Befestigungspunkt an der Dämpferbrücke.

- weniger Griff beim Gas geben.
  - Auto reagiert schneller auf Lenkbefehle.
  - bei griffigen Strecken wird Kippneigung vermindert.
  - empfohlen für Strecken mit schnellen Richtungswechseln.
- Höherer Befestigungspunkt an der Dämpferbrücke.
- mehr Lenkung beim Gas geben.
  - Auto reagiert langsamer auf Steuerbefehle.
  - empfohlen für ebene Strecken, viel Griff und langgezogenen Kurven.

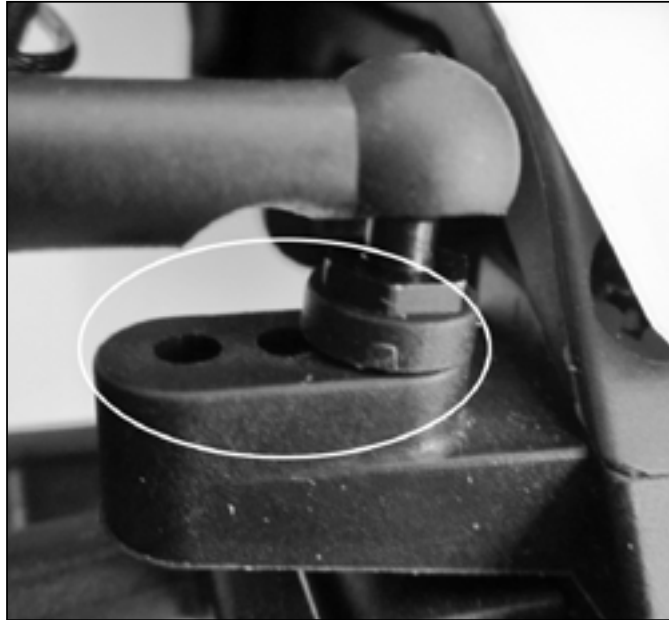

### CAMBER LINK LOCATION

To adjust the response of your S10 Twister MT Chassis you can use a variety of camber link positions. The camber link length influences the driving characteristics.

Shorter link = more responsive

Longer link = more stable

The camber link position also influences the driving characteristics.

Higher position at the shock tower.

- More on-power steering.
- Car responds slower to input.
- Better on smooth, high-grip tracks with long fast corners.

Lower position at the shock tower.

- Less on power steering.
- Car responds quicker to input.
- Use in high-grip conditions to avoid traction rolling.
- Use on tracks with quick direction change.

### POINTS D'ANCRAGE DES BILLETES

Pour ajuster la réponse de votre châssis de S10 Twister MT, vous pouvez utiliser une variété des points d'ancrage du billette de carrossage. La longueur du billette de carrossage influe les caractéristiques de conduite.

Billette plus court = plus sensible

Billette plus long = plus stable

La position du billette de carrossage influe également les caractéristiques de conduite.

Position plus haut au support d'amortisseur.

- Plus de direction lors d'accélération.
- Voiture réagit plus lentement à l'input du volant.
- Mieux sur les pistes lisses avec haute traction et virages longues et rapides.

Position plus bas au support d'amortisseur.

- Moins de direction lors d'accélération.
- Voiture réagit plus rapidement à l'input du volant.
- Utilisation dans des conditions piste à haute traction pour éviter le roulement par trop de traction.
- Utilisation sur les pistes avec des changements de direction rapides.

SETUP ANLEITUNG

SETUP GUIDE

GUIDE DE RÉGLAGE

GUIA DE AJUSTES

**POSICIONES ANGULO DE CAMBER**

Para ajustar la respuesta del chasis de su S10 Twister MT puede utilizar diferentes posiciones del tirante. La longitud del tirante influirá en las características de conducción.

Tirante más corto = mayor respuesta

Tirante más largo = mayor estabilidad

La posición del tirante también influirá en las características de conducción.

Posición más alta en el soporte de amortiguación

- Mayor control sobre la dirección

- El coche responde más lentamente

- Mejor comportamiento en pistas suaves de alto grip con curvas largas y rápidas.

- Posición más alta en el soporte de amortiguación

Posición más baja en el soporte de amortiguación

- Menor control sobre la dirección

- El coche responde más rápidamente

- Para rodar en condiciones de alto grip y evitar derrapes

- Utilizar en pistas con cambio rápido de dirección.

**FEDERN UND DÄMPFER**

Die Fahrwerksfedern sollen gewährleisten, dass die Räder Fahrbahnunebenheiten ausgleichen und möglichst immer Bodenkontakt behalten. In Zusammenarbeit mit den Öldruckdämpfern bilden Sie das Fahrwerk eines Fahrzeuges. Ohne Dämpfung würde das Fahrzeug nach jeder Unebenheit nachschaukeln bzw. unkontrolliert springen. Wichtig hierbei ist, dass die Federn und Dämpfer aufeinander abgestimmt sind, da sonst die Gefahr einer Überdämpfung (Dämpfer im Verhältnis zur Feder zu hart) oder einer Überfederung (Fahrwerksfeder zu Verhältnis zum Dämpfer zu hart) besteht. Man versucht das Fahrzeug möglichst tief auf eine Rennstrecke abzustimmen um den Schwerpunkt abzusenken. Das Fahrzeug muss entsprechend härter abgestimmt sein, damit das Chassis nicht durchschlägt (Restfederweg beachten). Es sollte aber nicht zu hart abgestimmt sein, da das Fahrzeug unter Umständen zu springen beginnt und Bodenkontakt verliert. Es empfiehlt sich die Ölviskosität (Zähflüssigkeit) in den Dämpfern, bzw. Federrate (Härte der Feder) nur in kleinen Schritten zu ändern. Es kann zusätzlich mit Ausfederwegschrauben (Droop Schrauben) gearbeitet werden. Die Schwingen werden in der Ausfederung beschränkt, das Fahrzeug wankt weniger (der negative Federweg wird vermindert) und das Fahrverhalten wird präziser.

**Achtung:** Ausfederweg nicht zu stark begrenzen, sonst kann das Fahrwerk nicht mehr arbeiten und das Modell rutscht unkontrolliert.

**SPRINGS AND SHOCKS**

The shock springs should guarantee that the tires can follow the bumps at the track and should possibly have ground contact. Together with the shocks they build the suspension of a car. Without shocks the car would not stop swinging after each bump. It is very important that the spring and shock match each other. If the springs are too stiff compared to the shock oil, or if the shock oil is too hard compared to the springs the suspension cannot work efficiently. The racers try to use the lowest working ride height at the race track in order to lower the centre of gravity of the vehicle. Due to this fact the setup of the car has to be stiffer to avoid the chassis to bottom out after jumps or bumps. Important point: the car should not be too hard, otherwise the suspension cannot absorb the bumps and therefore loose contact to the surface. We advise to change the oil viscosity (in the shocks) and the spring rate in small steps on your way to setup you car perfectly. You can further work with droop settings. The suspension arms will be reduced in the rebound, the car staggers less and the car feels more precise.

**Attention:** Do not restrict the rebound to much, otherwise the suspension cannot work efficient



HiTemp Pure Silicone Shock Oil Pro  
#68020 - 68080

# LRP S10 TWISTER MT 2 2.4GHZ

## SETUP ANLEITUNG

## SETUP GUIDE

## GUIDE DE RÉGLAGE

## GUIA DE AJUSTES

and the car begins to slide.

### RESSORTS ET AMORTISSEURS

Les ressorts d'amortisseurs devraient garantir que les pneus peuvent suivre les bosses à la piste et devraient avoir du contact. Avec les amortisseurs, ils construisent la suspension d'une voiture. Sans amortisseurs, la voiture n'arrêterais pas à bouger après chaque bosse. Il est très important que le ressort et l'amortisseur correspondent un à l'autre. Si les ressorts sont trop rigides par rapport à l'huile d'amortisseur, ou si l'huile d'amortisseur est trop épais par rapport du ressort, la suspension ne peut pas travailler efficacement. Les pilotes essaient d'utiliser un garde au sol le plus faible que possible afin d'abaisser le centre de gravité du véhicule. En raison de ce fait, le réglage de la voiture doit être plus rigide afin d'éviter que le châssis tape la piste après des sauts ou des bosses. Point important: la voiture ne doit pas être trop dure, autrement, la suspension ne peut pas absorber les bosses et donc perdre contact avec la surface. Nous vous conseillons de changer la viscosité de l'huile (dans les amortisseurs) et le taux des ressorts en petites étapes pour régler votre voiture parfaitement Les pilotes de piste travaillent avec le réglage de rebond. Le mouvement des bras de suspension seront réduites dans le rebond pour que la voiture bouge moins et se sent plus précise.

**Attention:** Ne pas restreindre le rebond trop, sinon la suspension ne peut plus travailler efficace et la voiture commence à glisser.

### MUELLES Y AMORTIGUADORES

Los muelles de amortiguación deben garantizar que los neumáticos puedan soportar los baches del circuito. Conjuntamente con los amortiguadores componen la suspensión de su modelo. Sin los amortiguadores el coche perdería la estabilidad después de cada bache. Es muy importante que la dureza del muelle y la densidad del amortiguador sean del mismo tipo y ajuste. Si los muelles son muy duros en comparación con la densidad del amortiguador, o si el aceite es demasiado denso en comparación con los muelles la suspensión no trabajará de manera eficiente. Los pilotos tratan de ajustar el modelo con la mínima altura del chasis posible para bajar el centro de gravedad. Debido a esto el ajuste del coche debe ser más duro para evitar que el chasis contacte el suelo después de saltos o baches. Consejo importante: el coche no deberá ser ajustado demasiado duro ya que la suspensión no podrá absorber los baches perdiendo el contacto con la superficie. Le recomendamos que cambie la viscosidad del aceite (en los amortiguadores) y la dureza del muelle en pequeños incrementos hasta conseguir el ajuste óptimo. Los pilotos de pista trabajan mucho con los modelos para ajustar la caída. Los brazos de suspensión se reducen en el rebote el modelo se tambalea menos y la conducción es más precisa.

**Atención:** No condicione demasiado el rebote del modelo ya que de esa manera la suspensión no trabajará eficientemente y el modelo rodará de manera inestable.

### SLIPPER

Der Slipper ist eine Rutschkupplung, die den Antriebsstrang vor Überlastung schützen soll. Die serienmäßige Einstellung (ca. zwei Gewindegänge sichtbar) ist für Serienmotoren abgestimmt. Bei Tuningmotoren (Grundvoraussetzung hierfür ist ein anderer, leistungsstärkerer Regler aus dem LRP Programm) sollte der Slipper nachgestellt werden. Bemerk man ein durchrutschen, empfiehlt es sich diesen über die Einstellmutter nachzustellen. Auch der Untergrund und die Gegebenheiten auf der Strecke spielen eine Rolle bei der Slippereinstellung. Auf lockerem Untergrund stellt man den Slipper offener ein, um die maximal mögliche Traktion zu erreichen. Bei Strecken mit vielen Sprüngen sollte man den Slipper ebenfalls weich einstellen, da das Getriebe dadurch bei Landungen weniger belastet wird. Auf Asphalt kann die Einstellung des Slippers deutlich strammer sein, um die maximal mögliche Beschleunigung zu erreichen.

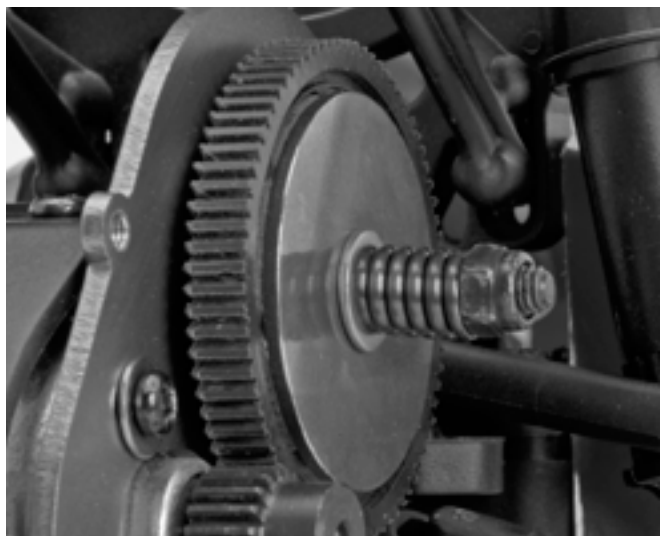

### SLIPPER

The slipper clutch should protect the drive train not to be overloaded. The standard setting works perfect with the motor ori-



**OPTIMIERUNG**

**TUNING**

**OPTIMISATION**

**OPTIMIZACIÓN**

ginally mounted in the car. If you want to use a tuned motor the setting of the slipper may need to be adjusted (please remark that you have to use another LRP speed controller for tuning motors). If you feel the slipper sliding and you want to have more acceleration, tighten the slipper in small steps. The track conditions are also important for the slipper setting. If the track is slippery you have to loosen the clutch to achieve maximum acceleration. The same you have to do if there s a track with a lot of jumps. A smooth slipper setting protects the drive train. On asphalt surface you have a lot of acceleration and no bumps, so you can close the slipper clutch quite much.

**EMBAYAGE DE FROTTEMENT**

Tous les voiture S10 Twister MT tout terrain ont un embrayage de frottement (Slipper clutch) inclus. L'embrayage de frottement protège le boîte de vitesse en point de vue de surcharge. Le réglage de base travaille parfaitement en utilisant le moteur monté à l'origine. Si vous voulez d'utiliser un moteur modifié l'embrayage de frottement doit être ajustées (Veuillez remarquer que vous devez utiliser un autre variateur LRP pour des moteurs modifié). Si vous vous sentez un embrayage coulissant et vous souhaitez avoir plus d' accélération, resserrer l'embrayage en petites pas. Les conditions de piste sont également importants pour le réglage d'embrayage. Si la piste est glissante, vous devrez relâcher l'embrayage pour obtenir l'accélération maximale. Le même conte si vous roulez sur une piste avec beaucoup de sauts. Un réglage lisse de votre embrayage de frottement protège votre boîte de vitesse. Sur un surface asphaltée, vous avez beaucoup d'accélération et aucun saut, donc vous pouvez serrer l'embrayage de frottement assez bien.

**SLIPPER**

El Slipper clutch protege la transmisión de posibles daños. El ajuste inicial es perfecto para el motor montado de fábrica. Si desea instalar un motor potente el ajuste del slipper deberá ser modificado (recuerde que entonces deberá utilizar otro variador de velocidad LRP para motores tuning). Si nota que el slipper patina y desea obtener mayor aceleración, apriete el slipper en pequeños incrementos. Las condiciones de la pista son también importantes para el ajuste del slipper. Si la pista está resbaladiza deberá aflojar el embrague para conseguir la máxima aceleración. Lo mismo si la pista tiene muchos saltos. Un ajuste de slipper suave protege la transmisión. En una superficie de asfalto tendrá mucha aceleración pero sin baches de manera que podrá cerrar el slipper clutch más.

**DIFFERENTIALE**

Ein Differential ist ein Ausgleichsgetriebe welches die Aufgabe hat, die Radgeschwindigkeiten bei Kurvenfahrten (das äußere Rad legt einen größeren Weg zurück als das innere) auszugleichen. Bei dem im S10 Twister MT verbauten Kegeldifferential gibt es die Möglichkeit deren Wirkweise durch unterschiedliche Öle zu beeinflussen. Je dicker das verwendete Öl ist, desto höher ist die Sperrwirkung der Ausgleichsgetriebe. Die Traktion erhöht sich, die Kurvenfahrt verschlechtert sich.

Wichtig hierbei: Immer auf die Dichtigkeit der Differentiale achten.

**DIFFERENTIAL**

The Twister SC uses geared-differentials. At these kind of differentials the effectiveness can be influenced by using different diff-oils. With a higher viscosity you lock the differential more, which gives the car more forward traction, but worse corner handling.

Very important point: The differentials have to be leakproof.

**DIFFÉRENTIEL**

La Twister SC utilise de différentiels à pignon. À ce genre de différentiels l'efficacité peut être influencée par l'aide d'huile de différentiel différentes. Avec une viscosité plus élevée vous verrouillez le différentiel plus, qui donne la voiture plus de traction en accélérant, mais un comportement pire dans les virages.

Point très important: Les boîte de différentiels doivent être étanches.

**DIFERENCIALES**



HiTemp Pure Silicone Diff Oil Pro #68101-68100

# LRP S10 TWISTER MT 2 2.4GHZ

## OPTIMIERUNG

## TUNING

## OPTIMISATION

## OPTIMIZACIÓN

Los modelos Twister SC incorporan diferenciales con piñonería. Las prestaciones de dichos diferenciales pueden ser variadas según el aceite de diferenciales que utilice. Con un aceite de alta densidad bloquea más el diferencial lo cual proporciona más tracción al avanzar pero peor comportamiento en curva.

Un punto muy importante es que los diferenciales estén completamente estancos.

### SERVO SAVER

Ihr S10 Twister MT verfügt serienmäßig über einen einstellbaren Servo Überlastungsschutz. (Servo Saver). Dieser absorbiert Schläge auf die Lenkung und schützt so Ihr Servo. Über die verbaute Rändelschraube kann der Saver eingestellt werden. Die Werkseinstellung ist ein guter Kompromiss zwischen direkter, präziser Lenkung und Schutzfunktion für das Lenkservo.

### SERVO SAVER

All S10 Twister MT have a Servo Saver out of the box. This one absorbs impacts to the steering and protects the steering servo. You can adjust the servo saver with the servo saver nut. The adjustment out of the box is a good compromise between a well working steering and protection of the steering servo.

### SAUVE SERVO

Tous les S10 Twister MT ont un sauve servo. Celle-ci absorbe les impacts sur le système de direction et protège aussi le servo du dernier. Vous pouvez ajuster le save servo avec l'écrou du sauve servo. L'ajustement de base est un bon compromis entre un bon fonctionnement du système de direction et de protection du servo de direction

### SALVASERVOS

Todos los modelos S10 Twister MT incorporan un salvaservos. Esta piezas absorbe los impactos de la dirección protegiendo al servo de dirección. Puede ajustar el salvaservos con la tuerca. El ajuste inicial de fábrica es idóneo para un buen funcionamiento de la dirección y una perfecta protección del servo de dirección.

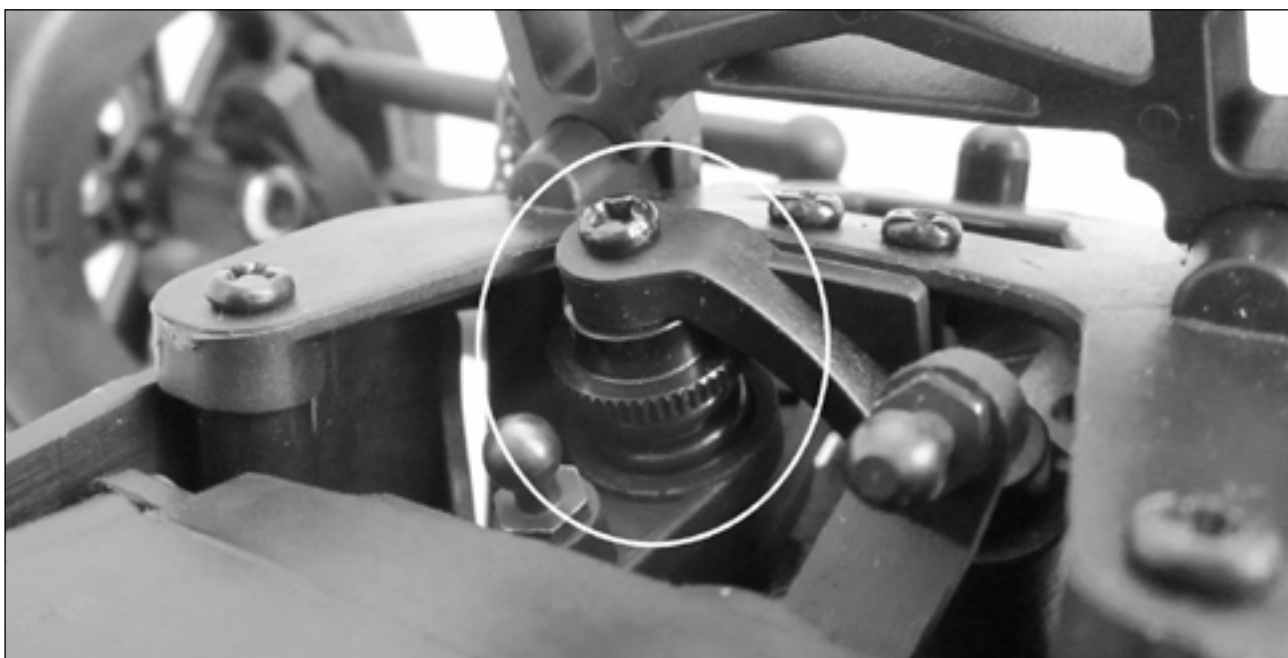

## OPTIMIERUNG

## TUNING

## OPTIMISATION

## OPTIMIZACIÓN

**FEINTUNING IHRES S10 TWISTER MT**

Kleinigkeiten können entscheidende Hundertstel im Rennbetrieb bringen, zum Beispiel Minimierung des Spieles. Nach einer gewissen Betriebsdauer ist es normal dass bestimmte, bewegliche Bauteile etwas Spiel bekommen. Typische Bauteile sind die oberen Querlenker, Schwingenaufnahme und Antriebsteile. Bei den Kugelpfannen empfiehlt es sich, diese gegen Neuteile auszutauschen. Bei den Querlenkern und Antriebsteilen gibt es die Möglichkeit, diese mit Zehntelscheiben auszugleichen. Zehntelscheiben (Shims) sind wie Unterlegscheiben, allerdings dünner und dienen zum Ausgleich von Toleranzen. Verbaut man diese sollte man auf folgende Punkte achten: Vermindern Sie das entstandene Spiel nicht zu sehr, ansonsten besteht die Gefahr des Verklemmens. Achten Sie genau auf die Abmaße der benötigten Scheiben. Eine zu große Innenbohrung lässt die Zehntelscheibe arbeiten, was der Verminderung des Spieles entgegenwirkt. Ein zu großer Außendurchmesser kann der Grund dafür sein dass andere Bauteile klemmen, die Bewegungsfreiheit eines bewegten Teiles unbeabsichtigt eingeschränkt wird, oder Antriebsteile verklemmen. Aus diesem Grunde ist es wichtig diese Arbeiten gewissenhaft durchzuführen.

**BRINGING YOUR S10 TWISTER MT TO PERFECTION**

Peanuts can gain these important tenth or hundredth of seconds for you, compared to your competitors. One example: minimize the backlash of moving parts. It's normal that your S8 Rebel has, after a certain operating time, a little bit play in all moving parts. For the upper turnbuckles we introduce to use new ones. At the suspension arms and drive components you can use flat washers to minimize the play. Flat washers (also called Shims) can have a size of 0,1 or 0,2 mm and will be used to balance out tolerance. If you use shims, please have a look at several points. Do not minimize the play too much, otherwise the parts cannot work perfectly anymore. Please watch the dimensions of the shims. If you use a wrong dimension it could be that other parts will start binding. So it is necessary to shim your car very accurately.

**APPORTER VOTRE S10 TWISTER MT À LA PERFECTION**

Petits détails peuvent acquérir ces importants dixième ou centième de secondes pour vous, par rapport à vos concurrents. Par exemple : réduire le contrecoup des pièces mobiles. Il est normal de s que votre S8 Rebel, après un certain temps de fonctionnement, aura un peu du jeu dans toutes les pièces mobiles. Pour les billettes supérieures nous vous proposons d'utiliser des nouvelles. Dans les bras de suspension et les composants du boîte de vitesse, vous pouvez utiliser des rondelles plates afin de minimiser le jeu. Rondelles plates (également appelés Shims) peuvent avoir une taille de 0,1 ou 0,2 mm et seront utilisés pour équilibrer la tolérance. Si vous utilisez cales, veuillez avoir un regard sur plusieurs points. Réduire pas trop le jeu, autrement, les pièces ne peuvent pas travailler parfaitement plus. Veuillez regarder les dimensions des cales. Si vous utilisez une dimension mal il pourrait être que les autres parties commenceront à lier trop. Il est donc nécessaire de régler ça très précise de votre voiture.

**YA CASI TIENES TU S10 TWISTER MT LISTO PARA COMPETIR**

Hay algunos consejos que debes seguir si quieres batir a todos tus contrincantes de carreras. Uno de ellos es minimizar la holgura de las piezas móviles. Es completamente normal que después de horas de funcionamiento tu S8 Rebel presente holgura en algunas de las piezas móviles. Si es en los tirantes superiores de suspensión te recomendamos que instales unos nuevos. En los brazos de suspensión y componentes de la transmisión puede utilizar arandelas para minimizar la holgura. Las arandelas planas pueden tener un tamaño de 0.1 o 0.2mm y son utilizadas para equilibrar la tolerancia. Si utiliza estas arandelas tenga en cuenta lo siguiente. No minimice demasiado la holgura ya que las piezas no funcionarán correctamente. Compruebe el tamaño de las arandelas. Si utiliza un tamaño equivocado podría causar daños en la pieza.

# LRP S10 TWISTER MT 2 2.4GHZ

## ALLGEMEINE GEWÄHRLEISTUNGS- UND REPARATURBESTIMMUNGEN

## REPAIR PROCEDURES LIMITED WARRANTY

Produkte der LRP electronic GmbH (nachfolgend „LRP“ genannt) werden nach strengsten Qualitätskriterien gefertigt. Wir gewähren die gesetzliche Gewährleistung auf Produktions- und Materialfehler, die zum Zeitpunkt der Auslieferung des Produkts vorhanden waren. Für gebrauchstypische Verschleißerscheinungen wird nicht gehaftet. Diese Gewährleistung gilt nicht für Mängel, die auf eine unsachgemäße Benutzung, mangelnde Wartung, Fremdeingriff oder mechanische Beschädigung zurückzuführen sind. Dies gilt insbesondere bei bereits benutzten Akkus oder Akkus, die deutliche Gebrauchsspuren aufweisen. Schäden oder Leistungseinbußen aufgrund von Fehlbehandlung und/oder Überlastung sind kein Produktfehler. Abnutzungserscheinungen (Kapazitätsverlust) bei intensivem Einsatz sind ebenfalls kein Produktfehler. Desweiteren beinhaltet dies folgende Punkte:

- Unfallschäden
- Ausfall oder übermäßige Abnutzung einzelner Teile als Folge eines Unfallschadens
- Wasserschäden oder Probleme aufgrund von eingedrunenem Wasser/Feuchtigkeit
- Lackierte Kabinenhauben, sobald diese benutzt worden sind

LRP tauscht keine kompletten Produkte, wenn diese bereits benutzt wurden. Senden Sie nicht das komplette Produkt ein, sondern nur die Teile, für die Sie einen Gewährleistungsanspruch geltend machen wollen. Wird das komplette Produkt eingeschickt behält sich LRP vor, die Arbeitszeit zur Demontage und Montage dem Kunden in Rechnung zu stellen.

Bevor Sie dieses Produkt zur Reparatur einsenden, prüfen Sie bitte zunächst alle anderen Komponenten in ihrem Modell und schauen Sie ggf. in der Fehlerfibel des Produktes (sofern vorhanden) nach, um andere Störquellen und Bedienfehler auszuschließen. Sollte das Produkt bei der Überprüfung durch unsere Serviceabteilung keine Fehlfunktion aufweisen, müssen wir Ihnen hierfür die angefallenen Bearbeitungskosten laut Preisliste berechnen.

Mit der Einsendung des Produktes muss der Kunde mitteilen, ob das Produkt in jedem Fall repariert werden soll. Sollte kein Gewährleistungs- oder Garantieanspruch bestehen, erfolgt die Produktüberprüfung und ggf. Reparatur in jedem Falle kostenpflichtig gemäß unserer Preisliste. Ein Gewährleistungs- oder Garantieanspruch kann nur anerkannt werden, sofern eine Kopie des Kaufbelegs beigefügt ist. Auf Ihre ausdrückliche Anforderung erstellen wir einen kostenpflichtigen Kostenvorschlag. Wenn Sie nach Zusendung des Kostenvorschlags den Auftrag zur Reparatur erteilen, entfallen die Kostenvorschlagskosten. An unseren Kostenvorschlag sind wir zwei Wochen ab Ausstellungsdatum gebunden. Für eine schnelle Abwicklung Ihres Servicefalls legen Sie bitte eine ausführliche Fehlerbeschreibung und ihre Adressdaten der Einsendung bei.

Falls ein zurückgesandtes, defektes Produkt von LRP nicht mehr produziert wird, und wir dieses nicht reparieren können, so erhalten Sie statt dessen ein mindestens gleichwertiges Produkt aus einer der Nachfolgeserien.

Die von LRP angegebenen Werte über Gewicht, Größe oder Sonstiges sind als Richtwert zu verstehen. LRP übernimmt keine formelle Verpflichtung für derartige spezifische Angaben, da sich durch technische Veränderungen, die im Interesse des Produkts vorgenommen werden, andere Werte ergeben können.

### LRP-WERKS-SERVICE:

siehe [www.LRP.cc](http://www.LRP.cc)

All products from LRP electronic GmbH (hereinafter called "LRP") are manufactured according to the highest quality standards. LRP guarantees this product to be free from defects in materials or workmanship for 90 days (non-european countries only) from the original date of purchase verified by sales receipt. This limited warranty doesn't cover defects, which are a result of misuse, improper maintenance, outside interference or mechanical damage. This especially applies on already used batteries or batteries, which show signs of heavy usage. Damages or output losses due to improper handling and/or overload are not a product fault. Signs of wear (loss of capacity) after intensive usage are also no product fault. Furthermore this includes the following points:

- Crash damage
- Component failure or premature wear as a result of crash damage
- Water damage or problems resulting from water/moisture intake
- Painted canopies, after they have been used

LRP does not do a warranty change of the whole product, once the product has been used. Do not send in the whole product. Only send in the defective parts, on which you want to claim warranty. If the whole product is sent in, LRP will charge a service fee for the Disassembly and Assembly of the product at our discretion.

To eliminate all other possibilities or improper handling, first check all other components in your model and the trouble shooting guide, if available, before you send in this product for repair. If products are sent in for repair, which do operate perfectly, we have to charge a service fee according to our pricelist.

With sending in this product, the customer has to advise LRP if the product should be repaired in either case. If there is neither a warranty nor guarantee claim, the inspection of the product and the repairs, if necessary, in either case will be charged with a fee at the customers expense according to our price list. A proof of purchase including date of purchase needs to be included. Otherwise, no warranty can be granted. For quick repair- and return service, add your address and detailed description of the malfunction.

If LRP no longer manufactures a returned defective product and we are unable to service it, we shall provide you with a product that has at least the same value from one of the successor series.

The specifications like weight, size and others should be seen as guide values. Due to ongoing technical improvements, which are done in the interest of the product, LRP does not take any responsibility for the accuracy of these specs.

### LRP-DISTRIBUTOR-SERVICE:

check [www.LRP.cc](http://www.LRP.cc)

## CONDITION GÉNÉRAL DE GARANTIE ET DE RÉPARATION

## REPARACIONES GARANTÍA

Les produits de la société LRP electronic GmbH (abrégé „LRP“ plus bas) sont fabriqués selon des critères de qualité stricts. Nous accordons la garantie légale concernant les vices de fabrication et de matériaux existants au moment de la livraison du produit. La garantie ne couvre pas l'usure normale. Cette garantie ne s'applique pas aux défauts dus à un usage non conforme, un entretien incorrect, une intervention externe ou un endommagement mécanique. Ceci est entre autre le cas si :

- dommages par accident
- panne ou usure excessive de composants consécutivement aux dommages par accident
- dégâts d'eau ou problème causés par l'infiltration d'eau/humidité
- carrosseries peintes dès qu'elles ont été utilisées

LRP ne remplace pas complètement des avions déjà utilisés. Veuillez ne pas envoyer le produit complet, mais seulement les pièces que vous désirez réclamer. Si le produit complet est envoyé, LRP se réserve le droit de facturer au client les heures de travail pour le démontage et montage.

Avant d'envoyer ce produit en réparation, veuillez d'abord contrôler tous les autres composants de votre modèle et consulter le guide de dépannage de votre produit (si disponible), afin d'exclure les autres sources de dérangement et erreurs de commande. Si le produit est exempt de défaut lors de l'inspection par notre S.A.V., nous devons vous facturer les frais de travail occasionnés selon notre liste de prix.

Lors de l'envoi du produit, le client doit communiquer si le produit doit être réparé dans tous les cas. Si le produit n'est plus couvert par la garantie, l'inspection et éventuellement la réparation seront facturées conformément à notre liste de prix. Les droits de garantie peuvent uniquement être reconnus si une copie du bon d'achat est jointe au produit envoyé. Sur votre demande explicite, nous pouvons vous établir un devis payant. Les frais de devis seront déduits si vous nous donnez l'ordre de réparation après l'envoi du devis. Notre devis nous engage pendant deux semaines à partir de sa date de rédaction. Afin de faciliter l'exécution de votre réparation, veuillez joindre une description détaillée de la panne ainsi que vos coordonnées.

Si un produit défectueux renvoyé n'est plus fabriqué par LRP et qu'il n'est plus possible de le réparer, vous recevrez un produit de caractéristiques au moins identiques d'une des séries suivantes.

Les données telles que poids, taille ou autres sont indiquées par LRP à titre indicatif. LRP se dégage de tout engagement formel concernant ce type de données spécifiques, car celles-ci peuvent être modifiées dans le cadre d'améliorations techniques du produit.

**LRP-SERVICE-DISTRIBUTEURS**  
voir [www.LRP.cc](http://www.LRP.cc)

Todos los productos de LRP electronic GmbH (a continuación denominado „LRP“) son fabricados bajo los más estrictos criterios de calidad. Nuestra garantía contempla los defectos de material o de fabricación que presente el producto a la fecha de entrega. No asumimos ningún tipo de responsabilidad por los típicos signos de desgaste por uso. Esta garantía no contempla los daños ocasionados por un uso indebido, mantenimiento insuficiente, manipulación por terceros o daños mecánicos. Esto se produce, entre otras causas, por:

- daños accidentales
- fallo o uso extremo de piezas individuales como consecuencia de un daño accidental
- daños provocados por la penetración de agua/humedad
- carrocerías lacadas después de haber sido utilizadas

LRP no cambia aviones completos si ya han sido utilizados. No envíe el producto completo, sino sólo las piezas para las que disponga del derecho de garantía. En caso de enviar el producto completo LRP se reserva el derecho de poner a cuenta del cliente los gastos surgidos por el montaje y desmontaje del aparato.

Antes de enviar este producto para su reparación compruebe por favor primeramente todos los demás componentes de su modelo y lea atentamente el librito de soluciones de averías del producto (si es disponible) con el fin de poder descartar otras fuentes de fallo o errores de manejo. En caso de que el producto no presentara ningún tipo de fallo tras la comprobación por nuestro departamento de servicio y reparación le pondremos en cuenta los costes de trabajo según la lista de precios.

Con el envío del producto, el cliente debe comunicar a LRP si el producto debe ser reparado en cualquier caso. En caso de no existir derecho de garantía el producto sería comprobado y, en caso necesario, reparado con cargo de los costes según nuestra lista de precios. El derecho de garantía sólo se reconocerá si se adjunta una fotocopia del ticket de compra o factura. Por orden explícita del cliente elaboraremos un presupuesto a cargo del cliente. Si tras haberle enviado el presupuesto, el cliente nos adjudica el encargo de reparación se suprimirían los costes del presupuesto. Nuestro presupuesto tiene una validez de dos semanas a partir de la fecha de elaboración. Con el fin de poder despachar su pedido lo antes posible adjunte por favor con su envío una descripción detallada del fallo del aparato, así como su dirección y número de teléfono.

En caso de que el producto defectuoso enviado ya no sea fabricado por LRP y no podamos repararlo pondremos a su disposición otro producto de la serie posterior con características equivalentes a su producto.

Los datos indicados por LRP en cuanto al peso, tamaño etc.. deben ser entendidos como valores aproximativos. LRP no garantiza formalmente estos datos específicos, ya que debido a modificaciones técnicas en interés del producto, es posible que varíen.

**SERVICIO POSTVENTA IDSTRIBUIDOR LRP**  
véase [www.LRP.cc](http://www.LRP.cc)



# LRP S10 TWISTER MT 2 2.4GHZ

## WARNHINWEISE

### DEUTSCH

Kein Spielzeug. Nicht für Kinder unter 14 Jahren geeignet. Bewahren Sie das Produkt außerhalb der Reichweite von kleinen Kindern auf. Beachten Sie unbedingt die folgenden Hinweise, da diese Ihr Produkt zerstören können und die Gewährleistung ausschließen. Nichtbeachtung dieser Hinweise können zu Sach- und Personenschäden und schweren Verletzungen führen! Lassen Sie das Produkt niemals unbeaufsichtigt, solange es eingeschaltet, in Betrieb oder mit einer Stromquelle verbunden ist. Im Falle eines Defekts könnte dies Feuer am Produkt oder seiner Umgebung verursachen. Vermeiden Sie falschen Anschluss oder Verpolung des Produkts. Alle Kabel und Verbindungen müssen gut isoliert sein. Kurzschlüsse können unter Umständen das Produkt zerstören. Dieses Produkt oder andere elektronische Komponenten dürfen niemals mit Wasser, Öl, Treibstoffen oder anderen elektrisch leitenden Flüssigkeiten in Berührung kommen, da diese Mineralien enthalten können, die elektronische Schaltkreise korrodieren lassen. Bei Kontakt mit diesen Stoffen müssen Sie sofort den Betrieb einstellen und das Produkt sorgfältig trocknen. Die Originalstecker und Originalkabel dürfen niemals verändert oder abgeschnitten werden. Öffnen Sie niemals das Produkt und löten Sie keinesfalls auf der Platine oder anderen Komponenten Entnehmen Sie immer den Akku aus Ihrem Produkt bzw. trennen Sie das Produkt von der Stromquelle, wenn das Produkt nicht verwendet wird. Produkt regelmäßig auf Schäden überprüfen. Bei einem Schaden darf das Produkt bis zur vollständigen Reparatur nicht mehr verwendet werden. Laden Sie den Akku, der zum Betrieb dieses Produkts notwendig ist, immer außerhalb des Geräts auf. Sollte der Akku einen Defekt haben, kann dies zu einer Beschädigung des Produkts führen. Verbrauchte Batterien nicht in den Hausmüll geben, sondern nur bei den bestehenden Sammelstellen oder einem Sondermüllplatz abgeben. Öffnen Sie niemals einen Akku, eine Batterie oder einzelne Zellen. Laden Sie den Akku nur unter Aufsicht. Während der Ladung muss sich der Akku auf einer nicht brennbaren, hitzebeständigen Unterlage befinden. Desweiteren dürfen sich keine brennbaren oder leicht entzündlichen Gegenstände in der Nähe des Akkus befinden. Überschreiten Sie unter keinen Umständen den maximalen Lade-/Entladestrom, der empfohlen wird. Unter keinen Umständen darf ein NiMH/LiPo-Akku tiefentladen werden. Der Akku darf nicht mit Feuer, Wasser oder anderen Flüssigkeiten in Berührung kommen. Ladevorgang nur in trockenen Räumen durchführen. Die Aussenhaut des LiPo-Akkus darf nicht beschädigt werden. Achten Sie also unbedingt darauf, dass keine scharfen Gegenstände wie Messer, Werkzeuge, Kohlefaserkanten oder Ähnliches den Akku beschädigen können. Achten Sie darauf, dass der Akku nicht durch Herunterfallen, Schlagen, Verbiegen oder Ähnliches beschädigt wird. Beschädigte Zellen dürfen nicht mehr verwendet werden. Sollten die Zellen Verformungen, optische Beschädigungen oder Ähnliches aufweisen, so dürfen Sie diese nicht mehr verwenden. Verwenden Sie für die Ladung von NiMH/NiCd-Akkus nur Lade-/Entladegeräte. Verwenden Sie keinesfalls LiPo Lade-/Entladegeräte. Schalten Sie immer zuerst Ihren Sender ein, bevor Sie den Empfänger oder Fahrtenregler einschalten. Der Empfänger

könnte Störsignale auffangen, Vollgas geben, und Ihr Modell beschädigen. Beim Ausschalten beachten Sie die umgekehrte Reihenfolge. Erst Empfänger und Fahrtenregler ausschalten, dann Sender ausschalten. Vermeiden Sie eine Überlastung des Motors durch falsche oder zu lange Unterersetzung. Blockieren Sie niemals den Lüfter oder die Kühlschlitze des Produkts. Sorgen Sie für gute Luftzirkulation um das Produkt. Schließen Sie sämtliche Teile der Ausrüstung sorgfältig an. Falls sich die Verbindungen durch Vibrationen lösen, können Sie die Kontrolle über das Modell verlieren. Der Hersteller kann nicht für Schäden verantwortlich gemacht werden, die infolge von Nichtbeachtung der Sicherheitshinweise und Warnungen verursacht werden. Verwenden Sie nur Original Ersatzteile. Wenn Sie Einstellungen am Modell vornehmen, stellen Sie vorher den Motor ab bzw. trennen Sie die Steckverbindung. Sie könnten unerwartet die Kontrolle über das Modell verlieren und es könnte dadurch eine gefährliche Situation entstehen. Schließen Sie niemals das Ladegerät an eine andere, als die angegebene Stromquelle an. Eine falscher Stromanschluss kann zur Explosion, Funkenflug, oder Feuer führen. Personen, die nicht volljährig sind, dürfen nur unter Aufsicht Erwachsener fliegen. Wartungs- oder Reparaturarbeiten am Helikopter dürfen nur bei nicht angeschlossenen Flugakkus durchgeführt werden. Fliegen Sie niemals unter Alkoholeinfluss! Fliegen Sie nicht in der Nähe von Stromleitungen, Funkmasten, Personen, Tieren or Wasser. Suchen Sie Hilfe und Unterstützung erfahrener Modellbauer oder Ihres Händlers, wenn Sie kaum oder keine Erfahrung im Umgang mit ferngesteuerten Modellen haben. Das Modell und die Fernsteuerung immer ausschalten, solange diese nicht im Einsatz sind. Führen Sie vor jedem Flug einen Reichweitentest durch.

### ENGLISCH

No toy. Not suitable for children under 14 years. Keep the product out of the reach of children. Pay close attention to the following points, as they can destroy the product and void your warranty. Non-observance of these points can lead to property damage, personal and severe injuries! Never leave the product unsupervised while it is switched on, in use or connected with a power source. If a defect occurs, it could set fire to the product or the surroundings. Avoid incorrect connections or connections with reversed polarity of the product. All wires and connections have to be well insulated. Short-circuits can possibly destroy the product. Never allow this product or other electronic components to come in contact with water, oil or fuels or other electroconductive liquids, as these could contain minerals, which are harmful for electronic circuits. If this happens, stop the use of your product immediately and let it dry carefully. Never cut off or modify the original plugs and original wires. Never open the product and never solder on the PCB or other components. Always remove the battery from your product or disconnect the product from the power source, if the product is not in use. Check product regularly if there are any damages. In the case of damage, the product must not be used until it has been completely repaired. Always charge the battery, which is necessary to use this product, outside of the product. The product could get damaged, if a battery defect occurs. Do not throw away used batteries in the household garbage,

## MISE EN GARDE

but only give them to the collection stations or dispose them at a special garbage depot. Never open a battery or a single cell. Never leave the battery unattended while charging. During charging, the battery has to be kept on a non-flammable, heat-resistant mat. Furthermore no flammable or highly inflammable objects may be close to the battery. Never exceed the maximum charge/discharge current, which is recommended. Under no circumstances a NiMH/LiPo-battery shall be deep discharged. The battery may never get in touch with fire, water or other liquids. Only charge in a dry place. The outside of the LiPo-battery must not be damaged. Therefore take special care, that no sharp objects like knives, tools, carbon fibre edges or similar items can damage the battery. Pay special attention that the LiPo-battery does not get damaged or warped by letting it fall down, hitting it, bending it or by similar actions. Damaged packs cannot be used any longer. If the packs show signs of damage, are bent or similar, do not use the packs anymore. Only use chargers and dischargers, which are specified for NiMH/NiCd-batteries by the manufacturer. Never use chargers or dischargers, which are specified for LiPo-batteries! Always switch on your transmitter first before you switch on the receiver or the speed control. The receiver could receive interference signals, start full acceleration and damage your model. When you switch off, make sure you do so in the reverse sequence. First switch off the receiver and speed control, then switch off the transmitter. Avoid overloading the motor due to wrong or too long gear ratios. Do not block the fan or the cooling slits of the product. Ensure a good circulation of air around the product, while in use. Always wire up all the parts of the equipment carefully. If any of the connections come loose as a result of vibration, you could loose control over your model. The manufacturer can not be held responsible for damages, which are a result of non-observance of the warning notes and security advices. Replace only with genuine parts. When making adjustments to the model, do so with the engine not running or the motor disconnected. You may unexpectedly lose control and create a dangerous situation. Never plug the charger into an outlet other than indicated voltage. Plugging the charger into the wrong outlet may result in an explosion, sparking, or fire. Persons that are not of age are only allowed to fly under the supervision of an adult. Always disconnect the flight battery if you do maintenance or repair work on the helicopter. Never fly under the influence of alcohol! Do not fly near power lines, radio masts, people, animals or water. If you have only little or no experience with radio-controlled models, seek the help and advise from an experienced hobbyist or from your hobby shop. Always turn off the model and the transmitter while they are not in use. Always perform an operating range check prior to your flight.

### FRANZÖSISCH

Ce produit n'est pas un jouet. Ne convient pas pour les enfants de moins de 14 ans. Ranger le produit hors de portée des enfants en bas âge. Absolument respecter les consignes ci-dessous sous peine de détruire le produit et d'annuler la garantie. Le non-respect de ces consignes peut être à l'origine de dommages matériels et personnels ainsi que de graves blessures! Ne jamais laisser le produit sans surveillance

## CONSEJOS DE SEGURIDAD

tant qu'il est allumé, fonctionne ou est raccordé à une source de courant. En cas de panne, ceci peut provoquer un incendie du produit ou de son environnement. Éviter tout branchement incorrect ou polarisation du produit. Tous les câbles et raccords doivent être correctement isolés. Dans certains cas, les courts-circuits peuvent détruire le produit. Ce produit ou les autres composants électroniques ne doivent jamais entrer en contact avec de l'eau, de l'huile, des carburants ou tous autres liquides conducteurs, car ceux-ci contiennent des minéraux?? susceptibles de corroder les circuits électroniques. En cas de contact avec ces substances, il faut immédiatement interrompre le fonctionnement et soigneusement sécher le produit. Ne jamais modifier la fiche d'origine ou couper le câble d'origine. Ne jamais ouvrir le boîtier du produit, ni braser sur la platine ou d'autres composants Toujours retirer l'accu du produit ou débrancher le produit de la source de courant lorsqu'il n'est pas utilisé. Vérifier régulièrement le bon état du produit. Ne plus utiliser un appareil endommagé jusqu'à sa réparation complète. Toujours charger l'accu requis pour le fonctionnement de ce produit démonté de l'appareil. Si l'accu est défectueux, ceci peut endommager le produit. Les piles usées ne doivent pas être jetées dans les ordures ménagères, mais doivent être recyclées dans les conteneurs ou les déchetteries. Ne jamais ouvrir un accu, une pile ou un élément. Ne jamais l'accu se charger sans surveillance. Pendant le chargement, l'accu doit être installé sur une surface ininflammable et résistante aux températures élevées. Il convient en outre de proscrire tous objets combustibles ou aisément inflammables à proximité de l'accu. Absolument proscrire tout dépassement du courant de charge/décharge recommandé par la société. Absolument proscrire toute décharge profonde d'un accu NiMH/LiPo. L'accu ne doit jamais entrer en contact avec des flammes, de l'eau ou tout autre liquide. Uniquement effectuer les recharges dans des locaux secs. La surface externe de l'accu LiPo ne doit pas être endommagée. Il faut donc absolument veiller à ne pas endommager l'accu avec des objets tranchants tels que couteau, outil, chants en fibres de carbone ou autres. Veiller à ne pas endommager l'accu par une chute, un choc, une torsion ou autre. Ne plus utiliser des éléments endommagés. Si les éléments sont déformés, visiblement endommagés ou autrement altérés, ils ne doivent plus être utilisés. Uniquement charger des accus NiMH/NiCd avec des chargeurs/déchargeurs spécifiques pour ce type d'accu. Ne jamais utiliser des chargeurs/déchargeurs LiPo. Toujours commencer par allumer l'émetteur avant d'allumer le récepteur ou le régulateur de vitesse. Le récepteur pourrait recevoir des signaux parasites, accélérer à fond et endommager votre modèle. Procéder dans l'ordre inverse pour l'extinction. Éteindre d'abord le récepteur et le régulateur de vitesse, puis éteindre l'émetteur. Éviter toute surcharge du moteur par une démultiplication incorrecte ou trop longue. Ne jamais obturer le ventilateur ou les fentes de refroidissement du produit. Assurer une circulation d'air convenable autour du produit. Raccorder tous les composants de l'équipement avec soin. Si les raccords se détachent par des vibrations, vous pouvez perdre le contrôle de votre modèle. Le constructeur ne saurait être tenu responsable pour les dommages causés par le non respect des

## WARNHINWEISE

## WARNING NOTES

## MISE EN GARDE

## CONSEJOS DE SEGURIDAD

consignes de sécurité et des avertissements. Uniquement utiliser des pièces de rechange d'origine.

## SPANISCH

Este aparato no es un juguete. No apto para niños menores de 14 años. Mantenga este producto fuera del alcance de los niños. Por favor, observe las siguientes indicaciones explícitamente, ya que de lo contrario el aparato podría sufrir daños o se podría anular la garantía. ¡La no observancia de estas indicaciones puede provocar daños personales y materiales, así como graves lesiones! Nunca deje el aparato sin vigilancia mientras está conectado, encendido o unido a una fuente de electricidad. Ya que, en caso de producirse un fallo, podría incendiarse o provocar un incendio en sus inmediaciones. Evite realizar conexiones erróneas y una polarización inversa del producto. Todos los cables y conexiones deben haber sido aislados correctamente. De lo contrario podrían producirse cortocircuitos y destruir el aparato eventualmente. Evite que los componentes eléctricos entren en contacto con agua, aceite, combustibles o cualquier otro tipo de sustancia líquida conductora de la electricidad, ya que éstos pueden contener minerales corrosivos para los circuitos electrónicos. En caso de entrar en contacto con estas sustancias apague inmediatamente el aparato y séquelo minuciosamente. Las clavijas de conexión y los cables originales no deben ser modificados ni acortados bajo ninguna circunstancia. No abra nunca el aparato ni suelde bajo ninguna circunstancia sobre la pletina u otros componentes. Extraiga siempre las pilas del aparato o desconéctelo de la red si no va a utilizarlo. Controle regularmente que el aparato no sea defectuoso. En caso de producirse daños no utilice el aparato hasta que haya sido reparado completamente. Cargue la pila de este producto siempre fuera del mismo. En caso de que la pila sea defectuosa podría ocasionar daños en el aparato. No elimine las pilas gastadas tirándolas a la basura doméstica, sino en contenedores adecuados o lugares de recogida de basura especial. No abra nunca un acumulador, una pila ni una célula. Cargue la pila bajo vigilancia. Coloque el aparato sobre una superficie resistente al calor y no inflamable durante el proceso de carga. Así mismo no deben encontrarse objetos combustibles ni inflamables cerca de la pila. No sobrepase bajo ninguna circunstancia la corriente de carga / descarga máxima recomendada por. No descargue nunca una pila NiMH/LiPo totalmente. Evite que la pila entre en contacto con fuego, agua o cualquier otro tipo de líquidos. Cargue la pila exclusivamente en estancias secas. Evite que el exterior de la pila LiPo sufra daño alguno. Por favor, observe que la pila no pueda ser dañada por objetos puntiagudos como son cuchillos, herramientas, aristas de fibra de carbono u objetos similares. Observe que la pila no sufra daños por caídas al suelo, golpes, dobladuras o causas similares. No utilice nunca pilas dañadas. No utilice las pilas en caso de presentar deformaciones, tener el aspecto de ser defectuosas etc... Cargue las pilas NiMH/NiCd exclusivamente con cargadores / descargadores adecuados para este tipo de pilas. No utilice bajo ninguna circunstancia cargadores / descargadores LiPo. Conecte siempre primero el emisor antes de conectar el receptor o el regulador de velocidad. El receptor podría captar interferencias, acelerar a tope

y dañar así el modelo. Para desconectar el modelo observe siempre el orden inverso. Primero desconecte el receptor, después el regulador de la velocidad y finalmente el emisor. Evite sobrecargar el motor por reducción errónea o demasiado larga. No bloquee nunca las rejillas de ventilación o de refrigeración del aparato. Asegúrese de que el aparato disponga de una buena circulación de aire. Conecte todos los elementos del equipo minuciosamente. En caso de que las conexiones se soltaran por causa de las vibraciones, es posible que pierda el control sobre el modelo. El fabricante no asume la responsabilidad por daños ocasionados por la inobservancia de las medidas de seguridad y advertencias. Utilice exclusivamente piezas de repuesto originales.

## ITALIENISCH

Non è un giocattolo. Non adatto a ragazzi sotto i 14 anni. Conservare il prodotto fuori dalla portata di bambini piccoli. Attenersi alle seguenti avvertenze per non danneggiare il prodotto e per non farne decadere la garanzia. La mancata osservanza delle presenti avvertenze può provocare danni a cose e persone e causare lesioni gravi! Non lasciare il prodotto incustodito quando è acceso, in funzione o sotto tensione. In caso di guasto ciò potrebbe causare fiamme al prodotto o in prossimità di esso. Evitare collegamenti errati o inversioni di polarità del prodotto. Tutti i cavi e i collegamenti devono essere ben isolati. Eventuali corto circuiti possono danneggiare il prodotto. Il prodotto o altri componenti elettronici non devono assolutamente entrare in contatto con acqua, olio, carburanti o altri liquidi a conduzione elettrica, poiché possono contenere minerali che provocano corrosione ai circuiti elettronici. In caso di contatto con tali sostanze sospendere immediatamente il funzionamento e asciugare con cura il prodotto. La spina e il cavo originali non vanno sostituiti o tagliati. Non aprire assolutamente il prodotto e non effettuare saldature sulla scheda o su altri componenti. Se non si utilizza il prodotto, rimuovere l'accumulatore o scollegare il prodotto stesso dalla fonte di alimentazione elettrica. Controllare regolarmente che il prodotto non sia danneggiato. Se il prodotto risulta danneggiato, non utilizzarlo fino alla sua completa riparazione. L'accumulatore necessario al funzionamento del prodotto deve sempre essere messo in carica staccato dall'apparecchio stesso. Se l'accumulatore presentasse un guasto, infatti, esso potrebbe causare il danneggiamento del prodotto. Non gettare nei rifiuti le batterie esauste, ma smaltirle negli appositi punti di raccolta o come rifiuti speciali. Non aprire assolutamente un accumulatore, una batteria o singole celle. Non lasciare incustodito l'accumulatore quando è in carica. Quando l'accumulatore è in carica deve poggiare su una base non infiammabile e termoresistente. Inoltre, nelle vicinanze dell'accumulatore, non ci devono essere oggetti infiammabili o facilmente combustibili. Non superare assolutamente la corrente massima di carico/scarico consigliata da. Un accumulatore NiMH/LiPo non deve mai essere scaricato completamente. L'accumulatore non deve entrare in contatto con fiamme, acqua o altre sostanze liquide. Il processo di carica va effettuato solo in luoghi asciutti. Il rivestimento esterno dell'accumulatore LiPo non deve essere danneggiato. Prestare attenzione affinché oggetti acuminati, quali coltelli, utensili, bordi in fibra di carbonio o simili, non danneggino l'accumulatore. Pre-

stare attenzione affinché l'accumulatore non subisca danni dovuti a cadute, urti, incurvature o simili. Le celle danneggiate non si possono più utilizzare. Se le celle presentano deformazioni, danni ottici o simili, non si devono più utilizzare. Per caricare accumulatori NiMH/NiCd utilizzare solo apparecchi di carica/scarica specifici per questo tipo di accumulatori. Non utilizzare assolutamente apparecchi di carica/scarica LiPo. Il trasmettitore va sempre inserito prima di attivare il ricevitore o il regolatore di corsa. Il ricevitore potrebbe intercettare segnali di disturbo, dare gas e, quindi, danneggiare il modello. Per la disattivazione seguire la sequenza inversa. Spegnerne prima il ricevitore e il regolatore di corsa, poi il trasmettitore. Evitare di sovraccaricare il motore con riduzioni di cambio errate o troppo lunghe. Non bloccare in alcun caso il ventilatore o la fessura di raffreddamento del prodotto. Provvedere che attorno al prodotto ci sia una buona circolazione d'aria. Collegare con cura tutti i componenti dell'apparecchiatura. Se i raccordi si allentano a causa delle vibrazioni, si può perdere il controllo del modello. Il costruttore non è responsabile di danni causati dalla mancata osservanza delle norme di sicurezza e degli avvisi. Utilizzare solo pezzi di ricambio originali.

## JAPANISCH

遊具ではありません。14歳以下の子供には不適です。子供の手の届かない場所に保管してください。製品を損傷し、また、保証対象外となるため、以下の点に注意してください。これらの点を遵守しなかった場合、製品の損傷、人体への怪我につながる場合があります。製品のスイッチがオンになっている場合、あるいは電源に接続されている場合は絶対に目を離さないでください。故障が発生した場合、製品やその周辺に火災の恐れがあります。誤った接続あるいは製品の逆の極性による接続は避けてください。全ての接続および接続は絶縁にしてください。ショートによって製品を損傷する場合があります。この製品あるいは他の電気部分に水、油あるいは燃料または他の電気の伝導性液体と絶対に接触させないでください。これらには電気回路に損傷を与える鉱物が含まれています。もし接触してしまった場合、製品の使用を直ちに中止し、よく乾かしてください。オリジナルのプラグや配線を切ったり、改造したりしないでください。製品を分解したり、PCBやその他の部品上にはんだ付けをしないでください。製品を使用しない場合は、電池を取り外すか、製品を電源から切断しておいてください。損傷があるかどうか、製品を定期的に点検してください。損傷の場合、製品は完全に修理されるまでは使用しないでください。この製品を使用するのに必要な電池は必ず製品から外して充電してください。電池の故障が発生した場合、製品が損傷する場合があります。使用済みの電池は家庭ごみで廃棄せず、集積場所あるいは特別ごみとして廃棄してください。電池あるいは単一電池を分解したりしないでください。充電中はそれを離れないでください。充電中、電池は高熱で耐火のマット上に置かれなくてはなりません。更に、電池の近くに燃えやすい物や引火性のものは置かないでください。社によって推奨されている最大充電/放電電流を超えないでください。どのような場合においても、NiMH/LiPo電池は過充電しなくください。電池は裸火、水あるいはその他の液体との接触を避けてください。充電する場合は、乾燥した場所で行ってください。LiPo電池の外側が損傷してはなりません。したがって、ナイフ、工具、カーボンファイバーのエッジやその類の鋭利な物が電池を損傷しないように注意してください。LiPo電池が落下、衝撃、曲げや同様の行為によって損傷あるいは変形したりしないように注意してください。損傷した電池は使用しないでください。

い。損傷がある場合、または変形している場合、使用を中止してください。メーカーによるNiMH/NiCd電池用に指定された充電器および放電器のみを使用してください。LiPo電池用の充電器あるいは放電器は使用しないでください。スピードコントロールあるいはレシーバーのスイッチをオンにする前に、トランスミッターのスイッチを入れてください。レシーバーは妨害信号を受信することがあり、フル加速を始め、損傷してしまう場合があります。スイッチを切る場合は、逆の手順で行ってください。最初にレシーバーとスピードコントロールを切ってから、トランスミッターを切ってください。間違つたあるいは長すぎるギアレシオによってエンジンを通負荷しないでください。製品のファンあるいは冷却隙間を遮断しないでください。使用中に製品の周辺に空気が良く循環するようにしてください。装備の全てのパーツを注意しながら配線してください。振動によって接続部分が緩むと、コントロールを失う恐れがあります。メーカーは警告文や安全についてのアドバイスを守りしなかった理由による損傷については責任を負いかねます。交換は純正部品のみで行ってください。

## GRIECHISCH

Δεν είναι παιχνίδι. Ακατάλληλο για παιδιά ηλικίας μικρότερης των 14 ετών. Φυλάξτε το προϊόν μακριά από παιδιά. Προσέξτε οπωσδήποτε τις ακόλουθες υποδείξεις, δεδομένου ότι ενδέχεται να καταστραφεί το προϊόν και να μην καλύπτεται από την εγγύηση. Παράβλεψη αυτών των υποδείξεων ενδέχεται να προκαλέσει σωματικές βλάβες, υλικές ζημιές και σοβαρούς τραυματισμούς! Ποτέ μην αφήνετε το προϊόν χωρίς επίτηρησή, όσο είναι ενεργοποιημένο, όσο λειτουργεί ή είναι συνδεδεμένο με πηγή τροφοδοσίας ρεύματος. Σε περίπτωση βλάβης ενδέχεται να προκληθεί φωτιά στο προϊόν ή στον περιβάλλοντα χώρο. Αποφύγετε τη λανθασμένη σύνδεση ή την αντίστροφη πολικότητα του προϊόντος. Όλα τα καλώδια και οι συνδέσεις πρέπει να είναι καλά μονωμένα. Τυχόν βραχυκυκλώματα ενδέχεται να καταστρέψουν το προϊόν. Το προϊόν αυτό ή άλλα ηλεκτρονικά εξαρτήματα δεν επιτρέπεται να έρχεται ποτέ σε επαφή με νερό, λάδι, καύσιμα ή άλλα υγρά καλούς αγωγούς του ηλεκτρικού ρεύματος, δεδομένου ότι ενδέχεται να περιέχουν ορυκτά που διαβρώνουν τα ηλεκτρονικά κυκλώματα. Σε περίπτωση επαφής με τέτοιου είδους υγρά, πρέπει να σταματήσετε αμέσως τη χρήση του προϊόντος και να το αφήσετε να στεγνώσει προσεκτικά. Δεν επιτρέπεται ποτέ να κάνει μετατροπές ή να κόβετε το εργοστασιακό φως και το εργοστασιακό καλώδιο. Ποτέ μην ανοίγετε το προϊόν και σε καμία περίπτωση μην κάνετε κολλήσεις στην πλακέτα ή σε άλλα εξαρτήματα. Αφαιρείτε πάντα την μπαταρία από το προϊόν ή από το αποσυνδεδεμένο το προϊόν από την πηγή ρεύματος, όταν δεν χρησιμοποιείτε το προϊόν. Ελέγχετε τακτικά το προϊόν για τυχόν ζημιές. Σε περίπτωση ζημιών, δεν επιτρέπεται να χρησιμοποιείτε το προϊόν μέχρι να επισκευαστεί πλήρως. Φορτίζετε την μπαταρία ποτέ αι απαράτητα για τη λειτουργία αυτού του προϊόντος πάντα έξω από τη συσκευή. Εάν η μπαταρία είναι ελαττωματική, μπορεί να προκληθεί βλάβη στο προϊόν. Μην πετάτε τις παλιές μπαταρίες στα οικιακά απορρίμματα, αλλά στα σημεία συλλογής ή στα ειδικά απορρίμματα. Ποτέ μην ανοίγετε μια επαναφορτιζόμενη μπαταρία, μια μπαταρία ή μεμονωμένα στοιχεία τους. Φορτίζετε την μπαταρία μόνο υπό επίτηρησή. Κατά τη φόρτιση, η μπαταρία πρέπει να βρίσκεται πάνω σε μη εύφλεκτη, θερμόαντογη επιφάνεια. Εκτός αυτού,

# LRP S10 TWISTER MT 2 2.4GHZ

## WARNHINWEISE

den επιτρέπεται να υπάρχουν εύφλεκτα ή πολύ εύφλεκτα υλικά κοντά στην μπαταρία. Μην υπερβείτε σε καμία περίπτωση το μέγιστο ρεύμα φόρτισης/εκφόρτισης, που προτείνεται από την. Σε καμία περίπτωση δεν επιτρέπεται η βαθιά εκφόρτιση μιας επαναφορτιζόμενης μπαταρίας NiMH/LiPo. Η μπαταρία δεν επιτρέπεται να έρχεται σε επαφή με φλόγες, νερό ή άλλα υγρά. Πραγματοποιήστε τη φόρτιση μόνο σε στεγνούς χώρους. Δεν επιτρέπεται να υποστεί ζημιά το εξωτερικό της μπαταρίας LiPo. Προσέχετε επομένως οπωσδήποτε ώστε να μην υποστεί ζημιά από αιχμηρά αντικείμενα, όπως μαχαίρια, εργαλεία, ακμές από ανθρακονήματα ή παρόμοια. Προσέξτε ώστε να μην υποστεί ζημιά η μπαταρία από πτώση, κρούση, λυγισμό ή παρόμοιες ενέργειες. Δεν επιτρέπεται να χρησιμοποιείτε πλέον τις μπαταρίες που έχουν υποστεί ζημιά. Εάν οι μπαταρίες παρουσιάζουν σημάδια παραμόρφωσης, ορατές ζημιές ή παρόμοια, δεν επιτρέπεται να τις χρησιμοποιείτε πλέον. Χρησιμοποιήστε για τη φόρτιση μπαταριών NiMH/NiCd μόνο φορτιστές/εκφορτιστές, που προβλέπονται από τον κατασκευαστή. Σε καμία περίπτωση μη χρησιμοποιείτε φορτιστές/εκφορτιστές LiPo. Θέστε πάντα πρώτα σε λειτουργία τον πομπό πριν θέσετε σε λειτουργία το δέκτη ή το ρυθμιστή ταχύτητας. Ο δέκτης θα μπορούσε να λάβει σήματα παρεμβολής ή να ενεργοποιηθεί το ρυθμιστή ταχύτητας, να επιταχύνει πλήρως και να προκαλέσει ζημιά στο μοντέλο σας. Κατά την απενεργοποίηση βεβαιωθείτε ότι ακολουθείτε την αντίστροφη σειρά. Απενεργοποιήστε πρώτα το δέκτη και το ρυθμιστή ταχύτητας και στη συνέχεια τον πομπό. Αποφύγετε την υπερκαταπόνηση του κινητήρα με λανθασμένη ή πολύ μακριά σχέση μετάδοσης. Μην κλείνετε ποτέ τον ανεμιστήρα ή τις σχισμές ψύξης του προϊόντος. Φροντίστε να υπάρχει καλή κυκλοφορία αέρα γύρω από το προϊόν. Συνδέστε σχολαστικά όλα τα εξαρτήματα του εξοπλισμού. Εάν οι συνδέσεις αποσυνδεθούν λόγω κραδασμών, μπορεί να χάσετε τον έλεγχο του μοντέλου. Ο κατασκευαστής δε φέρει ευθύνη για ζημιές που προκαλούνται λόγω παράβλεψης των υποδείξεων ασφαλείας και των προειδοποιήσεων. Χρησιμοποιείτε μόνο γνήσια ανταλλακτικά.

## UNGARISCH

Nem játék. Nem alkalmas 14 évnél fiatalabb gyermekek számára. Tárolja a terméket úgy, hogy kisgyermek ne férhessen hozzá. Kötelezően tartsa be a következő utasításokat, másképp a termék károsul és ez kizárja a garancia-igényeket. Ezen utasítások figyelmen kívül hagyása esetén anyagi és személyi károk keletkezhetnek és fennáll a súlyos sérülések veszélye! Ne hagyja a terméket felügyelet nélkül, amíg be van kapcsolva, üzemel, vagy áramforráshoz van csatlakoztatva. Meghibásodás esetén tűz keletkezhet a termékben vagy a környezetében. Kerülje el a termék hibás csatlakoztatását vagy a polaritás felcserélését. Minden kábel és csatlakoztatást jól kell szigetelni. A rövidzárlatok adott esetben tönkretéhetnek a készüléket. Ez a termék vagy más elektronikus alkatrész sohasem kerülhet kapcsolatba vízzel, olajjal, üzemanyagokkal vagy más villamoságtvezető folyadékokkal, mivel ezek tartalmazhatnak olyan ásványokat, amelyek korrodálhatják az áramköröket. Ha a termék ilyen anyagokkal kerül kapcsolatba, azonnal meg kell állítani és alaposan meg kell szárítani. Sohasse módosítsa és sohasse vágja le

## WARNING NOTES

az eredeti dugókat és kábeleket. Sohasse nyissa ki a terméket és sohasse forrasszon a platinán vagy más alkatrészen. Amikor nem használja a terméket, vegye ki az akkut ill. kapcsolja le a terméket az áramforrásról. Rendszeresen ellenőrizze a termék meghibásodását. Meghibásodás esetén a termék nem használható a teljes megjavításig. Mindig a termékben kívül töltsse fel a termék üzemeltetéséhez szükséges akkut. Ha az akku meghibásodik, károsíthatja a terméket. Ne dobja az elhasznált elemeket a házi hulladékba hanem adja le gyűjtőhelyen vagy speciális hulladékként gyűjtőhelyén. Sohasse nyissa ki az akkut, az elemet, vagy egyes cellákat Csak felügyelet mellett töltsse fel az akkut. Töltéskor helyezze az akkut tűz- és hőálló alapra. Az akku közelében nem lehetnek éghető vagy könnyen gyúlékony tárgyak. Semmi esetre se lépje túl a által ajánlott maximális töltő/kisütő áramot. Semmiképpen nem szabad NiMH/LiPo akkut teljesen lemeríteni. Az akku nem érintkezhet tüsszel, vízzel, vagy más folyadékkal. Csak száraz helyiségben töltsse fel az akkut. A LiPo akkuk külső tokját nem szabad megsérteni. Mindenképpen figyeljen tehát arra, hogy éles tárgyak, pl. kés, szerszámok, szénrostszegélyek stb. ne károsíthassák az akkut. Figyeljen arra, hogy az akku ne károsodjon leesés, ütés, hajlítás vagy hasonló által. Hibás cellákat nem szabad tovább használni. Ha a cellának alakváltozást, látható károsodást vagy hasonlótl tapasztal, ne használja tovább. A NiMH/NiCd akkuk számára használjon csak ennek az akkutípusnak specifikált töltő-kisütő készülékeket. Semmiképpen ne használjon LiPo töltő-kisütő készülékeket. Mindig előbb az adót kapcsolja be, mielőtt bekapcsolná a vevőt vagy a sebességszabályozót. A vevő hibás jeleket vehet, teljes sebességre kapcsolhat és károsíthatja az őn modelljét. Kikapcsoláskor figyeljen a fordított sorrendre. Kapcsolja ki előbb a vevőt és a sebességszabályozót, utána az adót. Kerülje a motor túlterhelését hibás vagy túl hosszú csökkentett áttétel által. Sohasse zárja el a ventilátort vagy a termék szellőző nyílásait. Biztosítsa mindig a termék jó levegőkeringését. Gondosan csatlakoztassa a berendezés összes alkatrészét. Ha a csatlakozások a vibráció folytán kilazulnak, elveszitheti az uralmát a modell fölött. A gyártó nem vállal felelősséget a biztonsági utasítások és figyelmeztetések be nem tartásából eredő meghibásodásokért. Csak eredeti cserealkatrészeket használjon.

## TÜRKISCH

Oyuncağ değıldir. 14 yaş altı çocuklar için uygun değıldir Ürünü çocukların ulaşamayacağı yerde muhafaza ediniz. Ürününüzün zarar görmemesini engellemek üzere ve garanti kapsamında değılendirilmesini için aşağıdaki talimatları mutlaka uyunuz. Bu talimatları uymaması halinde can ve mal kaybına ve ağır yaralanmalara ya açılabilir Ürünü, devrede veya işletimde olduğunda ya da bir akım kaynağına bağlı olduğunda sürece asla denetimsiz bırakmayın. Bir arıza meydana geldiğinde söz konusu arıza, ürünün kendisinde veya çevresinde alevlenmeye yol açabilir. Ürünün yanlış bağlanmasını ya da yanlış kutuplanmasını önleyiniz. Bütün kablo ve bağlantıları iyi bir izolasyon uygulanmalıdır. Kısa devreler bazı koşullarda ürüne zarar verebilir. Bu ürün ya da diğer elektronik bileşenler asla su, yağ, yakıt ya da başka elektrik iletkeni sıvılarıyla temas etmemeli, aksi halde mineralerebilecekleri için elektronik kumanda

## MISE EN GARDE

devresinde koroziona neden olabilirler. Bu maddelerle temas halinde derhal işletimi ayarlamalı ve ürünü tamamen kurutmalısınız. Orijinal soket ve kablolar asla değıştirilmemelidir ya da kesilmemelidir. Ürünü asla açmayınız ya da hiçbir şartta platin veya diğer bileşenler üzerinde lehim yapmayınız Ürününüzü kullanılmadığı zamanlar daima ürününüzden bataryayı çıkartın ve/veya ürünü akım kaynağından ayırın. Ürünü düzenli olarak hasara karşı kontrol edin. Bir hasar söz konusu olduğunda ürün, tamamen tamir görmeden tekrar kullanılmamalıdır. Bu ürünün işletimi için gerekli olan bataryayı daima ürünündünya dışına şarj edin. Bataryada bir arıza söz konusu olduğunda bu, ürünün hasar görmesine neden olabilir. Kullanılmış pilleri evinizdeki çöpe değıl, mevcut toplama noktalarına ya da bir özel atık yerlerine götürünüz. Asla bir bataryayı, bir pilli ya da münferit bir hücreyi açmayınız. Bataryayı ancak denetim altında şarj ediniz. Şarj işlemi esnasında batarya yanmayan, ısıya dayanıklı bir altlık üzerinde bulunmalıdır. Bunun dışında bataryanın yakınlarında yanıcı ya da kolay alevlenen nesnelere bulunmamalıdır. Tarafından tavsiye edilen maksimum şarj/deşarj akımını hiçbir şartta aşmayınız. Bir NiMH/LiPo batarya hiçbir şartta aşırı deşarj edilmemelidir. Batarya ateş, su ya da diğer sıvılarla temas etmemelidir. Şarj diğeri sadece kuru odalarda gerçekleştirilmelidir. LiPo bataryanın dış yüzeyi hasar görmemelidir. Bu nedenle muhakkak bıçak, el aleti, karbon fiber köşelerine ya da benzeri keskin nesnelere bataryaya hasar vermesini önleyin. Bataryanın düşerek, vurularak, bükülerek veya benzer şekilde hasar görmemesine dikkat edin. Hasar görmüş hücreler tekrar kullanılmamalıdır. Hücrelerde şekil bozukluğu, görsel hasar ya da benzer bir durum söz konusu ise bunları tekrar kullanmayınız. NiMH/NiCd bataryanın şarj edilmesine sadece bu batarya tipi için özeleştirilen şarj/deşarj cihazlarını kullanınız. Asla LiPo şarj/deşarj cihazlarını kullanmayınız. Alıcıyı ya da sürüş regülatörünü çalıştırmadan önce daima vericinizi devreye alın. Alıcı arıza sinyalleri alabilir, tam gaz verebilir ve modele zarar verebilir. Kapatırken ters sıralamayı dikkate alın. Önce alıcıyı ve sürüş regülatörünü kapatın, sonra vericiyi kapatın. Yanlı ya da çok uzun süre reduksiyonla motora aşırı yüklenilmesini önleyiniz. Asla ürünün fanını ya da soğutma deliğini bloke etmeyin. Ürünün çevresinde iyi bir hava sirkülasyonu sağlayın. Donanımın bütün parçalarını dikkatlice bağlayın. Şayet bağlantılar vibrasyondan kaynaklanarak çözülürse, model üzerindeki kontrol kaybedilebilir. Üretici, emniyet talimatlarının ve uyarılarını dikkate alınmamasından kaynaklanan hasarlardan sorumlu tutulamaz. Sadece orijinal yedek parça kullanınız.

## TSCHSCHISCH

Toto není hračka. Nevhodné pro děti do 14 let. Uchovávejte výrobek mimo dosah malých dětí. Bezpodmínečně dodržujte následující pokyny, aby nemohlo dojít k poškození výrobku a zániknutí záruky. Nedodržování těchto pokynů může vést k věcným škodám a vážným zraněním osob! Výrobek nikdy nenechávejte bez dohledu, pokud je zapnutý, je v provozu nebo je připojen ke zdroji proudu. V případě závady by mohlo dojít k požáru výrobku nebo jeho okolí. Vyvarujte se nesprávného připojení nebo zaměny pólu výrobku. Všechna připojení a kabely musejí být dobře izolovány. Zkratky mohou za určitých okolností zničit výrobek. Tento výrobek nebo jiné elektronické součásti nesmějí

## CONSEJOS DE SEGURIDAD

nikdy přijít do styku s vodou, olejem, pohonnou látkou nebo jinými elektricky vodivými tekutinami, protože mohou obsahovat minerály, které mohou způsobit korozi elektronických obvodů. Při kontaktu s těmito látkami musíte ihned přerušit provoz a výrobek pečlivě vysušit. Nikdy nemějte a výrobek pečlivě vysušit. Nikdy nemějte a neodfězvejte originální zástrčky a originální kabely. Výrobek nikdy neotevírejte a nepájejte v žádném případě na desce těstěného obvodu nebo jiných komponentech. Vždy vyjměte baterii z výrobku, resp. odpojte výrobek od zdroje proudu, když se výrobek nepoužívá. Výrobek pravidelně kontrolujte, zda není poškozený. Je-li zjištěno poškození, výrobek se nesmí dále používat, dokud nebude zcela opraven. Baterii, které je třeba k provozu tohoto výrobku, nabíjejte vždy mimo přístroj. Pokud by byla baterie vadná, může dojít k poškození výrobku. Opatřené baterie nevhazujte do domácího odpadu, odevzdávejte je pouze na stávajících sběrných místech nebo na zvláštních sběrných místech nebezpečného odpadu. Nikdy neotevírejte baterii nebo jednotlivé články. Baterii nabíjejte pouze pod dohledem. Během nabíjení musí být baterie umístěna na nehořlavé, teplotově odolné podložce. Kromě toho se v blízkosti baterie nesmějí nacházet žádné hořlavé nebo snadno vznětlivé předměty. Za žádných okolností nepřekračujte maximální nabíjecí/vybíjecí proud, který je doporučen společností. Za žádných okolností nesmí být NiMH/LiPo baterie hluboce vybita. Baterie nesmí přijít do styku s ohněm, vodou nebo jinými tekutinami. Nabíjení se smí provádět pouze v suchých prostorách. Vnější plášť LiPo baterie nesmí být poškozeny. Bezpodmínečně tedy dbejte na to, aby baterie nemohly poškodit ostré předměty, jako nože, nástroje, hrany s uhlíkovými vláknými apod. Dávejte pozor, aby se baterie nepoškodila v důsledku pádu, nárazu, ohnutí apod. Poškozené články se nesmějí dále používat. Pokud by články byly zdeformované, viditelně poškozené apod., nesmějí se už používat. K nabíjení NiMH/NiCd baterii používejte pouze nabíječky/vybíječky, které jsou určeny pro tento typ baterii. Nikdy nepoužívejte nabíječky/vybíječky pro LiPo baterie. Vždy nejprve zapněte vysílač, než zapnete přijímač nebo regulátor rychlosti. Přijímač by mohl zachytit rušivé signály, spustit plyn a poškodit váš model. Při vypínání dodržujte postup v opačném pořadí. Nejprve vypněte přijímač a regulátor rychlosti, poté vypněte vysílač. Vyvarujte se přetížení motoru nesprávným nebo příliš dlouhým podřazením. Nikdy neblokujte ventilátor nebo ochlazovací drážky výrobku. Zajistěte dobrou cirkulaci vzduchu okolo výrobku. Připojte pečlivě veškeré díly vybavení. Pokud se spoje uvolní v důsledku vibrací, může se model vymknout vaší kontrole. Výrobce nemůže být činěn odpovědným za škody, které vznikly v důsledku nedodržování bezpečnostních pokynů a varování. Používejte pouze originální náhradní díly.

## SLOWENISCH

Ni igrača. Ni primerno za otroke pod 14. letom. Proizvod hranite izven dosega otrok. Obvezno upoštevajte sledeča opozorila, ker lahko sicer pride do uničenja proizvoda in izključitve garancije. Nedodrževanje tehno pokynů může vést k věcným škodám a vážným zraněním osob! Proizvoda ne smete nikoli pustiti brez nadzora, medtem ko je vklopljen, obratuje ali je priključen na elektriko. V primeru okvare lahko pride do žviga na proizvozu ali v njegovi okolici. Preprečite napačno



## WARNHINWEISE

priključitev proizvoda ali priključitev z obrnjeno polariteto. Vsi kabli in povezave morajo biti dobro izolirani. Kratki stiki lahko morebiti uničijo proizvod. Ta proizvod ali druge elektronske komponente ne smete nikoli priti v stik z vodo, oljem, gorivi ali drugimi električno prevodnimi tekočinami, saj lahko slednje vsebujejo minerale, ki lahko poškodujejo elektronsko vezje. V primeru stika s tovrstnimi snovmi morate takoj prekiniti obratovanje in proizvod skrbno posušiti. Nikoli ne smete spremeniti ali odrezati originalnega vtiča niti originalnega kabla. Proizvoda nikoli ne odpirajte in v nobenem primeru ne spajkajte na platini ali drugih komponentah. Kadar proizvoda ne uporabljate, vedno odstranite baterije oz. ga izklopite iz elektrike. Proizvod redno preverjajte glede morebitnih poškodb. V primeru poškodbe proizvoda do popolnega popravila ne smete več uporabljati. Polnilno baterijo, ki je potrebna za obratovanje tega proizvoda, vedno polnite zunaj naprave. Če je baterija poškodovana, lahko to povzroči okvaro naprave. Izpraznjenih baterij ne zavrzite v gospodinjne odpadke, temveč jih oddajte v obstoječa zbirališča ali na posebni odpad. Polnilne baterije, baterije ali posamezne celice nikoli ne odpirajte. Polnilno baterijo polnite le pod nadzorom. Med polnjenjem se mora polnilna baterija nahajati na negorljivi, na toploto odporni podlagi. Razen tega se v njeni bližini ne smejo nahajati gorljivi ali lahko vnetljivi predmeti. V nobenem primeru ne prekoračite maksimalnega polnilnega/razelektivnega toka, ki ga priporoča podjetje. NiMH/LiPo polnilna baterija se ne sme v nobenem primeru globoko izprazniti. Polnilna baterija ne sme priti v stik z ognjem, vodo ali drugimi tekočinami. Polnite le v suhih prostorih. Zunanja obloga LiPo polnilne baterije ne sme biti poškodovana. Zato obvezno pazite, da baterije ni možno poškodovati z ostrimi predmeti, kot so noži, orožja, robovi iz grafitnih vlakn ali podobno. Pazite, da se polnilna baterija ne poškoduje zaradi padca, udarca, krivljenja ali podobnega. Poškodovanih celic ne smete več uporabljati. Če na celicah opazite deformacije, vidne poškodbe ali podobno, jih ne smete več uporabljati. Za polnjenje NiMH/NiCd polnilnih baterij uporabljajte le polnilnike, ki jih proizvajalec dopušča za ta tip baterij. V nobenem primeru ne smete uporabljati LiPo polnilnikov. Pred vklopom sprejemnika ali regulatorja hitrosti vedno najprej vklopite oddajnik. V nasprotnem primeru lahko sprejemnik ulovi moteče signale, sproži polno hitrost in poškoduje vaš model. Pri izklopu se obvezno držite obratnega vrstnega reda. Najprej izklopite sprejemnik in regulator hitrosti, nato pa oddajnik. Preprečite preobremenitev motorja zaradi napačne ali predolge uporabe pogonskega reduktorja. Nikoli ne blokirajte ventilatorja ali hladilnih rež na proizvodu. Poskrbite za dobro cirkulacijo zraka v okolici. Skrbno priključite vse dele opreme. Če se povezave zaradi vibracij zrahljajo, lahko izgubite nadzor nad svojim modelom. Proizvajalec ne odgovarja za škodo, povzročeno zaradi neupoštevanja varnostnih navodil in opozoril. Uporabljajte le originalne nadomestne dele.

## SCHWEDISCH

Ingen leksak. Lämpar sig inte för barn under 14 år. Förvara produkten utom räckhåll för små barn. Beakta ovillkorligen följande hänvisningar, eftersom dessa punkter kan förstöra din produkt och ogiltiggöra garantin. När dessa hänvisningar inte beaktas kan detta leda till sak- och

## WARNING NOTES

personskador samt allvarliga olycksfall! Lämna aldrig produkten utan övervakning, så länge som den är inkopplad, i drift eller förbunden med en strömkälla. Om det skulle uppstå en defekt, så kan detta orsaka att produkten eller dess omgivning tar eld. Undvik en felaktig anslutning eller att förväxla polerna på produkten. Alla kablar och förbindningar måste vara ordentligt isolerade. I vissa fall kan kortslutningar förstöra produkten. Denna produkt eller andra elektriska komponenter får aldrig komma i kontakt med vatten, olja, drivmedel eller andra elektriskt ledande vätskor, eftersom de kan innehålla mineralier som kan orsaka att de elektriska styrkretsarna korroderar. Vid kontakt med dessa ämnen måste du genast avsluta driften och omsorgsfullt torka produkten. Originalkontaktarna och originalkabeln får aldrig ändras eller kapas. Öppna aldrig produkten och löd i inget fall på kretskortet eller andra komponenter. Ta alltid ut ackumulatorm ur din produkt alternativt skilj produkten från strömkällan, när produkten inte används. Kontrollera regelbundet om det har uppstått skador på produkten. När det har uppstått skada får produkten inte längre användas, förrän den har reparerats komplett. Ladda alltid ackumulatorm, som är nödvändig för driften av apparaten, utanför apparaten. Om ackumulatorm skulle uppvisa en defekt, så kan detta leda till att produkten skadas. Kasta inte förbrukade batterier i hushållssoporna, utan lämna in dem vid ett befintligt uppsamlingsställe eller lämna in dem till en elektronikåtervinningsstation. Öppna aldrig en ackumulatorm, ett batterie eller enstaka celler. Ladda ackumulatorm endast under övervakning. Under laddningen måste ackumulatorm befinna sig på ett icke brännbart, värmebeständigt underlag. Dessutom får det inte finnas några brännbara eller lätt antändliga föremål i närheten av produkten. Överskrid under inga omständigheter den maximala laddnings- /urladdningsströmmen som rekommenderas av. NiMH/LiPo-ackumulatorm får under inga omständigheter laddas ur komplett. Ackumulatorm får inte komma i kontakt med eld, vatten eller andra vätskor. Genomför laddförloppet endast i torra lokaler. LiPo-ackumulatorms yttre hölje får inte skadas. Ge alltså ovillkorligen akt på att inga vassa föremål, som knivar, verktyg, kolfiberkanter eller liknande kan skada ackumulatorm. Ge akt på att ackumulatorm inte skadas genom att trilla ner, stötter, deformationer eller liknande. Skadade celler får inte längre användas. Om cellerna skulle uppvisa deformationer, optiska skador eller liknande, så får de inte längre användas. För att ladda NiMH/NiCd-ackumulatorm, använd endast laddare/utladdare, som är specificerade för denna typ av ackumulatormer. Använd aldrig LiPo laddare/urladdare. Koppla alltid först in din sändare, innan du kopplar in mottagaren eller hastighetsreglaget. Mottagaren kan fånga in störningar, fullgasa och skada din modell. När du kopplar från, ge akt på att följa den omvända ordningsföljden. Koppla först från mottagaren och hastighetsreglaget, koppla sedan från sändaren. Undvik att överbelasta motorn genom felaktiga eller för långa utväxlingar. Blockera aldrig produktens fläkt eller kylslitsar. Sörj för att luften kan cirkulera ordentligt runt produkten. Anslut omsorgsfullt samtliga delar till utrustningen. Om förbindningarna skulle lossa genom vibrationer kan du förlora kontrollen över modellen. Tillverkaren kan inte göras ansvarig för sådana skador, vilka orsakas av att säkerhetshänvisning-

## MISE EN GARDE

garna och varningarna inte åtföljs. Använd endast originalreservdelar.

## RUSSISCH

Это не игрушка. Изделие не предназначено для детей младше 14 лет. Храните изделие вне зоны досягаемости маленьких детей. Выполняйте нижеследующие требования. Невыполнение их может привести к повреждению изделия и утрате права на гарантию. Невыполнение настоящих требований может привести к материальному ущербу и тяжелым травмам! Не допускается оставлять без надзора изделие, включенное в сеть. В случае возникновения неисправности это может привести к пожару. Не допускайте неправильного присоединения или неправильной полярности при подключении изделия. Все кабели и соединения должны хорошо быть изолированы. Короткие замыкания могут при определенных обстоятельствах привести к выходу изделия из строя. Не допускается контакт этого изделия или других электронных компонентов с водой, маслом, моторными топливами или другими электропроводящими жидкостями, поскольку они могут содержать минералы, вызывающие коррозию электронных схем. В случае контакта изделия с этими материалами необходимо немедленно выключить его и тщательно высушить. Не допускается переделывать или отрезать оригинальные штекеры и кабели. Запрещается вскрывать изделие и выполнять пайку платы или других компонентов. Если изделие не используется, необходимо извлечь из него аккумулятор или отсоединить его от источника тока. Регулярно контролируйте изделие на предмет отсутствия повреждений. При наличии повреждений эксплуатация изделия не допускается вплоть до выполнения полного ремонта. Заряжать аккумулятор, необходимый для эксплуатации этого изделия, необходимо вне устройства. Если аккумулятор имеет дефект, это может вести к повреждению изделия. Не допускается выбрасывать израсходованные батареи вместе с бытовым мусором; их следует сдавать только в специальные пункты сбора. Запрещается открывать аккумулятор, батарею или отдельные ячейки. Заряжаемый аккумулятор должен находиться под надзором. Во время заряда аккумулятор должен находиться на негорючей, термостойкой подложке. Вблизи изделия не должны находиться горячие или легко воспламеняющиеся предметы. Запрещается превышение максимальных значений тока заряда и разряда, рекомендуемых фирмой. Запрещается использовать никель-металлогидридных и литий-полимерных аккумуляторов. Не допускается контакт аккумуляторов с огнем, а также с водой или другими жидкостями. Процесс заряда проводят только в сухих помещениях. Не допускается повреждение наружной обшивки литий-полимерных аккумуляторов. Необходимо следить за тем, чтобы острые предметы, такие как ножи, инструменты, крошки углеродного волокна или т. п. не могли повредить аккумулятор. Необходимо следить за тем, чтобы аккумулятор не был поврежден в результате падения, удара, деформации или

## CONSEJOS DE SEGURIDAD

t. p. Изпользование поврежденных ячеек не допускается. Если при визуальном контроле обнаруживается деформация, повреждения ячейки или т. п. дальнейшая эксплуатация ячейки не допускается. Для заряда никель-кадмиевых или никель-металлогидридных аккумуляторов следует использовать зарядно-разрядные устройства, предназначенные для аккумуляторов этого типа. Запрещается использовать для этой цели зарядно-разрядные устройства, предназначенные для литий-полимерных аккумуляторов. Перед включением приёмника или регулятора скорости следует включить передатчик. Если этого не сделать, приёмник может принять сигналы помех, дать полный газ и повредить модель. При выключении действовать в обратном порядке. Вначале выключить приёмник и регуляторы скорости, а затем передатчик. Избегайте перегрузки двигателя в результате ошибочной или слишком длинной эксплуатации его на пониженной передаче. Не разрешается переключать вентилятор или вентиляционные щели изделия. Необходимо обеспечить хорошую циркуляцию воздуха вокруг изделия. Все части оборудования должны быть надёжно присоединены. В случае ослабления соединений в результате вибрации возможна утрата контроля над моделью. Изготовитель не несёт ответственности за ущерб, причинённый вследствие несоблюдения указаний по безопасности и предостережений. Используйте только оригинальные запасные части.

## RUMÂNISCH

Nu este jucărie. Neadecvat pentru copii sub 14 ani. Nu lăsați produsul la îndemâna copiilor mici. Respectați obligatoriu următoarele indicații. Nerespectarea poate deteriora produsul și poate exclude garanția. Nerespectarea acestor indicații poate avea drept urmare daune materiale, vătămări corporale și răniiri foarte grave! Nu lăsați produsul nesupravegheat, cât timp este aprins, în funcțiune sau conectat la rețeaua electrică. În cazul defectării se poate produce foc în produs sau în împrejurimile lui. Evitați cuplarea greșită sau polarizarea incorectă a produsului. Toate cablurile și legăturile trebuie să fie izolate corepunzător. Scutirciutele pot deteriora produsul. Acest produs sau alte componente electronice nu trebuie să intre nicio dată în contact cu apă, ulei, carburanți sau alte lichide conductoare electrice, fiindcă acestea pot conține minerale care pot coroda circuitele electrice. La contact cu asemenea substanțe trebuie să opriți imediat funcționarea și să uscați produsul cu atenție. Ștecherul și cablul original nu trebuie niciodată modificate sau tăiate. Nu deschideți niciodată produsul și nu lipiți nicio dată pe platină sau pe alte componente. Când nu utilizați produsul, scoateți întotdeauna acumulatorul din produs, respectiv decuplați produsul de la rețea. Verificați produsul periodic cu privire la deteriorări. În caz de defecțiune nu mai utilizați produsul până la repararea lui completă. Încărcați acumulatorul necesar pentru funcționarea produsului întotdeauna în afara aparatului. Dacă acumulatorul este defect, acesta poate deteriora produsul. Nu aruncați bateriile în gunoii menajere, predați-le la punctele de colectare existente sau la punctele de colectare a deșeurilor speciale. Nu deschideți

# LRP S10 TWISTER MT 2 2.4GHZ

## WARNHINWEISE

niciodată un acumulator, o baterie sau celulele individuale. Încărcăți acumulatorul doar sub supraveghere. Plasați acumulatorul în timpul încărcării pe o suprafață neinflamabilă și termorezistentă. Nu depozitați în apropierea acumulatorului obiecte ușor inflamabile. În niciun caz nu depășiți curentul maxim de încărcare/descărcare recomandat de către. În niciun caz nu descărcați excesiv un acumulator NiMH/Po. Acumulatorul nu poate intra în contact cu foc, apă, sau alte lichide. Încărcați produsul doar într-o încăpere uscată. Carcasa exterioră a acumulatorului nu trebuie deteriorată. Fiți atenți că obiecte ca de exemplu: cuțite, scule, margini de fibră de cărbune sau asemănătoare pot să deterioreze acumulatorul. Atenție ca acumulatorul să nu fie deteriorat prin cădere, lovire, Indoire sau în mod asemănător. Celulele deteriorate nu mai trebuie folosite. Dacă celulele prezintă deformări, deteriorări vizibile sau alteile similare, nu mai trebuie utilizate. Utilizați pentru încărcarea acumulatorilor NiMH/NiCd doar încărcătoare/descărcătoare recomandate pentru acest tip. În niciun caz nu utilizați încărcătoare/descărcătoare pentru acumulatori LiPo. Porniți întotdeauna mai întâi emițătorul înainte pornirii receptorului și a controlului de viteză. Receptorul ar putea recepta semnale eronate, acclerera la viteză maximă și ar deteriora modelul. La oprire respectați ordinea inversă. Opriți mai întâi receptorul și controlul de viteză, apoi emițătorul. Evitați suprasolicitearea motorului din cauza rapoartelor de transmisie greșite sau prea mari. Nu blocați niciodată ventilatorul sau curile de ventilație ale produsului. Asigurați circulația bună a aerului în jurul produsului. Conectați cu atenție toate componentele echipamentului. Dacă legăturile sunt slăbite din cauza vibrației, puteți scăpa modelul de sub control. Producătorul nu răspunde pentru daunele apărute în urma nerespectării indicațiilor și atenționărilor de securitate. Utilizați doar piese de schimb originale.

### PORTUGUESISCH

Nenhum brinquedo. Não apropriado para crianças com menos de 14 anos. Mantenha o produto fora do alcance de crianças pequenas. Preste muita atenção às seguintes indicações, visto poderem destruir o produto e anular a garantia. A não observância destas indicações pode causar danos materiais e pessoais assim como ferimentos graves! Mantenha o produto sob vigilância sempre que este estiver ligado, a funcionar ou ligado a uma fonte de corrente. Uma avaria poderá causar um incêndio no produto ou nas imediações. Evite conexões erradas ou polaridade inversa do produto. Todos os cabos e conexões têm de estar bem isolados. Curto-circuitos podem em certas circunstâncias destruir o produto. Este produto ou outros componentes electrónicos nunca devem entrar em contacto com água, óleo, combustíveis ou outros líquidos condutores de electricidade, visto estes poderem conter minerais, os quais corrompem circuitos de conexão electrónicos. Em caso de contacto com estes materiais, interrompa imediatamente a utilização do produto e deixe-o secar cuidadosamente. Nunca modifique ou corte as fichas originais nem os fios originais. Nunca abra o produto e nunca solde sobre a placa de circuito impresso ou outros componentes. Retire sempre o acumulador do produto ou desligue o produto da fonte de energia, sempre que o produto não estiver a ser

## WARNING NOTES

utilizado. Controle regularmente se o produto apresenta danos. Em caso de dano o produto não pode ser utilizado até ter sido completamente reparado. Carregue sempre o acumulador, necessário para o funcionamento deste produto, fora do aparelho. Se o acumulador estiver avariado pode causar danos no produto. Não deite baterias usadas no lixo doméstico, coloque-as sim no lixo ou deponha-as nos Ecopontos. Nunca abra um acumulador, uma bateria ou células simples. Só carregue o acumulador sob vigilância. Durante o carregamento o acumulador tem de estar sobre uma base não inflamável, resistente ao calor. Além disso, não se podem encontrar perto do acumulador objectos inflamáveis ou de fácil combustão. Nunca exceda a corrente máxima de carga/descarga recomendada pela. Em nenhuma circunstância o acumulador NiMH/LiPo deve ser completamente descarregado. O acumulador nunca deve entrar em contacto com fogo, água ou outros líquidos. Proceder ao carregamento só em locais secos. O revestimento exterior do acumulador LiPo não pode ser danificado. Tome, por isso, especial atenção para que objectos pontiagudos como facas, ferramentas, bordas de fibra de carvão ou similares não possam danificar o acumulador. Preste especial atenção para que o acumulador não seja danificado por queda, pancada, flexão ou acções semelhantes. Células danificadas não podem ser novamente utilizadas. Se as células apresentarem deformações, danos ópticos ou sinais semelhantes, não as volte a utilizar. Utilize para o carregamento de acumuladores NiMH/NiCd só carregadores e descarregadores que foram especificados para este tipo de acumuladores. Em nenhuma circunstância utilize carregadores ou descarregadores especificados para acumuladores LiPo. Ligue sempre primeiro o seu emissor antes de ligar o receptor ou o controlador de velocidade. O receptor poderia interceptar sinais parasitas, acelerar ao máximo e danificar o seu modelo. Para desligar siga a sequência inversa. Desligue primeiro o receptor e controlador de velocidade e só depois desligue o emissor. Evite uma sobrecarga do motor através de redução errada ou demasiado longa. Nunca bloqueie o ventilador nem as fendas de refrigeração do produto. Assegure-se de uma boa circulação de ar em volta do produto. Conecte sempre cuidadosamente todas as peças do equipamento. Se as conexões se soltarem através de vibrações, pode perder o controlo sobre o modelo. O fabricante não pode ser responsabilizado por danos causados pela não observância das instruções de segurança e das advertências. Utilize só peças sobresselentes originais.

### POLNISH

To nie jest zabawka. Nie nadaję się dla dzieci poniżej 14 roku życia Strzec należy produktu przed małymi dziećmi i nie przechowywać go w zasięgu ich rąk. Przestrzegaj koniecznie podanych wskazówek, brak ich przestrzegania doprowadzić może do zniszczenia produktu i wygaśnięcia prawa gwarancyjnego. Nieprzestrzeganie tych wskazówek doprowadzić może do szkód materialnych, rzeczowych, szkód zdrowotnych i obrażeń ciała. Nie pozostawiaj produktu bez nadzoru w stanie jego włączenia, eksploatacji lub połączenia ze źródłem prądu elektrycznego. W przypadku uszkodzenia dojść może do zapalenia

## MISE EN GARDE

produktu lub elementów jego otoczenia. Unikać należy nieodpowiedniego podłączenia lub zmiany biegunów produktu. Wszystkie kable i połączenia muszą być odpowiednio izolowane. Zwarcia mogą w pewnych okolicznościach doprowadzić do zniszczenia produktu. Unikać należy zetknięcia się produktu lub jego poszczególnych zespołów elektronicznych z wodą, olejem, paliwem silnikowym lub innymi płynami przewodzącymi prąd elektryczny, ponieważ cieczy te zawierają mogą minerały będące przyczyną korodowania elektronicznych układów przelazających. W przypadku zetknięcia się z tymi substancjami należy natychmiast przerwać eksploatację urządzenia, a następnie doprowadzić do całkowitego wyschnięcia produktu. Nie wolno zmieniać i obcinać wtyczek i kabli oryginalnych. Nie wolno otwierać produktu i przeprowadzać lutowania na płycie montażowej lub na innych jego elementach. W przypadku, gdy produkt nie jest używany, należy z niego wyjąć akumulatorem lub odłączyć urządzenie od źródła prądu elektrycznego. Produkt należy regularnie kontrolować pod względem występowania ewentualnych uszkodzeń. W przypadku uszkodzenia produktu nie wolno go używać do chwili jego pełnej naprawy. Akumulator, który używany jest do eksploatacji niniejszego produktu, ładowany powinien być zawsze poza urządzeniem. Zużytych baterii nie należy umieszczać w domowych koszach na śmieci, lecz w istniejących punktach zbiorczych lub w miejscu dla odpadów specjalnych. Nie należy otwierać akumulatora, baterii lub pojedynczej komórki akumulatorowej. Akumulator ładowany powinien być zawsze pod nadzorem. Podczas ładowania akumulator znajdująca się powinien na niepalnym i odpornym na temperaturę podłożu. W pobliżu akumulatora nie wolno umieszczać żadnych palnych lub łatwopalnych materiałów i przedmiotów. W żadnych okolicznościach nie wolno przekraczać maksymalnego prądu ładowania / prądu wyładowywania polecanego przez firmę. W żadnym wypadku nie wolno doprowadzać do stanu głębokiego rozładowania akumulatorów NiMH/LiPo. Akumulator nie może stykać się z takimi czynnikami jak ogień i woda, a także z innymi cieczami. Procedurę ładowania przeprowadzać należy wyłącznie w suchych pomieszczeniach. Nie wolno dopuszczać do uszkodzenia obudowy akumulatora LiPo. W związku z tym koniecznie zwracać należy uwagę na to, by akumulator nie uległ uszkodzeniu poprzez upadek z wysokości, uderzenie/zderzenie, pocięcie lub tym podobną czynność. Uszkodzone komórki nie mogą być nadal używane. W przypadku, gdy komórki wykazywać będą zdeformowania, uszkodzenia optyczne i tym podobne, należy je wymienić. Do ładowania akumulatorów LiPo stosować należy wyłącznie ładowarki i „rozładowarki” (urządzenia rozładowujące) przeznaczone dla tego typu akumulatorów. Nie należy stosować ładowarek i urządzeń rozładowujących typu NiCd/NiMH. Przed włączeniem odbiornika lub regulatora jazdy włączyć należy najpierw nadajnik. Odbiornik mógłby odbierać sygnały zakłócenia (fałszywe), włączyć pełny gaz uszkadzając tym samym Państwa model. W przypadku włączania zachowywać należy kolejność odwrotną. Najpierw wyłączamy odbiornik

## CONSEJOS DE SEGURIDAD

i regulator jazdy, następnie wyłączamy nadajnik. Unikać należy przeciążania silnika poprzez nieodpowiedni lub zbyt długie przełożenie. Nie należy blokować wentylatora lub szczełin chłodzących produktu. Dbać należy o wystarczającą cyrkulację powietrza wokół produktu. Starannie podłączyć wszystkie części wyposażenia. W przypadku, gdy połączenia rozłączają się wskutek wibracji, można utracić kontrolę nad modelem. Producenta nie można winić za szkody, które spowodowane zostały w wyniku nieprzestrzegania wskazań bezpieczeństwa i ostrzeżeń. Używać należy wyłącznie oryginalnych części zamiennych.

### NORWEGISCH

Intet lekety. Ikke egnet for barn under 14 år. Produktet må oppbevares utligningsfritt for småbarn. Ta hensyn til følgende anvisninger, da de kan ødelegge produktet og utelukke garantien. Hvis anvisningene ikke følges, kan det føre til alvorlige material- og personskader! Fortal aldri produktet uten oppsikt mens det er slått på, i drift eller er koblet til en strømkilde. Hvis det oppstår en defekt kunne denne sette produktet eller omgivelsen i brann. Unngå feil forbindelse eller å forbinde produktet med feil polstilling. Alle kabler og forbindelser må være godt isolert. Kortslutninger kan eventuelt ødelegge produktet. Dette produktet eller andre elektroniske komponenter må aldri komme i berøring med vann, olje, drivstoff eller andre elektrisk ledende væsker, da disse kan inneholde mineraler som korroderer de elektroniske kretsene. Ved kontakt med disse stoffene må driften stoppes omgående og produktet må tørkes grundig. Originalpluggene og originalkablene må aldri endres eller kuttet av. Produktet må aldri åpnes og det må ikke lodes på kretskortet eller andre komponenter. Ta alltid batteriet ut av produktet eller koble produktet fra strømkilden, hvis produktet ikke er i bruk. Kontroller produktet regelmessig for skader. Ved en skade må produktet ikke tas i bruk før det er fullstendig reparert. Batteriet, som er nødvendig for driften av dette produktet, må alltid lades opp utenfor apparatet. Skulle batteriet være defekt, kan dette føre til skade på produktet. Brukte batterier må ikke kastes i husholdningsavfall, men må leveres som avfall til dertil bestemte samlsteder eller avleveres som spesialavfall. Aldri åpne en akkumulator, et batteri eller enkelte celler. Batteriet må lades opp under oppsikt. Under oppladning må batteriet finnes seg på et ikke brennbar, varmebestandig underlag. Dessuten må det ikke finnes seg brennbare eller lett antennelege gjenstander i nærheten av batteriet. Den maksimale ladnings-/utladningsstrømmen som blir anbefalt av må ikke overskrides. Et NiMH/LiPo-batteri må ikke under noen omstendigheter utlades fullstendig! Batteriet må ikke komme i berøring med ild, vann eller andre væsker. Ulfør oppladning kun i tørre rom. LiPo batteriets utside må ikke skades. Vær derfor særdeles oppmerksom på at skarpe gjenstander som kniver, verktøy, karbonfiberkanter eller lignende ikke skader batteriet. Pass på at batteriet ikke blir skadet ved å la det falle ned, ved å slå på det, bøye det eller lignende. Skadede celler må ikke brukes lenger. Hvis cellene viser tegn på skade, er deformert eller lignende, skal de ikke brukes lenger. Bruk for ladning av NiMH/NiCd-batterier kun ladnings-/utladningsapparater som er spesifisert for denne batteritypen. Bruk aldri ladnings-/utladningsapparater som er spesifisert for



## WARNHINWEISE

LiPo-batterier. Senderen må alltid slås på først, før mottakeren eller hastighetsregulatoren slås på. Mottakeren kunne motta interferenssignaler, gi full gass, og skade modellen din. Når du slår av, må du bruke den omvendte rekkefølgen. Slå først av mottaker og hastighetsregulator, deretter slås senderen av. Unngå overbelastning av motoren på grunn av feil eller for lang girutveksling. Dekk aldri til viften eller produktets kjølekanaler. Sørg for en god luftstrømkulasjon rundt om produktet. Koble alle delene til utstyret omsorgsfullt sammen. Hvis forbindelsene løsner seg på grunn av vibrasjoner, kan du miste kontrollen over modellen. Produsenten er ikke ansvarlig for skader som oppstår på grunn av et sikkerhetsanvisningene og advarene ikke følges. Bruk kun originale reservedeler.

### NIEDERLÄNDISCH

Geen speelgoed. Niet geschikt voor kinderen onder 14 jaar. Product buiten het bereik van kinderen bewaren. Volg bestlist de navolgende instructies op, omdat deze het product kunnen vernielen en uw garantie uitsluiten. Het niet naleven van deze instructies kan materiële en persoonlijke schade en zwaar persoonlijk letsel veroorzaken! Laat het product nooit zonder toezicht zolang het ingeschakeld, in gebruik of met een stroombron is verbonden. In het geval van een defect kan dit tot brand aan het apparaat en de omgeving leiden. Vermijd het verkeerd aansluiten of het aansluiten aan een elektrische pool. Alle kabels en verbindingen moeten goed zijn geïsoleerd. Kortsluitingen kunnen het product eventueel verwoesten. Dit product of andere elektronische componenten mogen nooit met water, olie, brandstoffen of andere elektrische geleidende stoffen in aanraking komen, omdat deze mineralen kunnen bevatten, die elektronische circuits laten korroderen. In geval van contact met deze stoffen moet u onmiddellijk de werksamheden stoppen en het product zorgvuldig drogen. De originele stekkers en kabels mogen nooit worden veranderd of afgesneden. Open nooit het product en soldeer in geen geval op de platinen of andere componenten. Haal altijd de accu uit het product c.q. onderbreek de stroomtoevoer, als het product niet wordt gebruikt. Product regelmatig op schaden onderzoeken. In geval van schade mag het product niet meer gebruikt worden, totdat het volledig is gerepareerd. Laad de accu, die voor gebruik van dit product noodzakelijk is, altijd buiten het apparaat op. Indien de accu beschadigd is, kan dit tot beschadiging van het product leiden. Gebruikte batterijen niet in het huisvuil gooien, maar bij de bestaande verzamelplaatsen of een speciaal depot afgeven. Open nooit een accu, een batterij of afzonderlijke cellen. Laad de accu alleen onder toezicht. Tijdens het laden moet de accu zich op een niet brandbare, hittebestendige oppervlakte bevinden. Bovendien mogen er zich geen brandbare of licht ontvlambare voorwerpen in de buurt van het product bevinden. Overschrijd nooit de maximale laad-/ontlaadstroom, die door wordt aanbevolen. Een NiMH/LiPo accu mag in geen geval diep worden ontladen. De accu mag niet met vuur, water of andere vloeistoffen in aanraking komen. Het laadproces alleen in droge ruimtes uitvoeren. De buitenhuid van de LiPo accu mag niet worden beschadigd. Let er dus bestlist op, dat geen scherpe voorwerpen zoals messen, gereedschap, carbonkanten of dergelijke de accu kunnen beschadigen.

## WARNING NOTES

Let erop, dat de accu niet door vallen, slagen, verbuigen of dergelijke wordt beschadigd. Beschadigde cellen mogen niet meer worden gebruikt. Indien de cellen vervormingen, optische beschadigingen of dergelijke vertonen, mogen deze niet meer worden gebruikt. Gebruik voor het laden van NiMH/NiCd-accus alleen laad-/ontlaadinrichtingen, die voor dit type accu worden gespecificeerd. Gebruik in geen geval LiPo laad-/ontlaadinrichtingen. Schakel altijd eerst uw zender in, voordat u de ontvanger of snelheidsregelaar inschakelt. De ontvanger zou stoorsignalen op kunnen vangen, volgas geven en uw model beschadigen. Bij het uitschakelen houdt u de omgekeerde volgorde aan. Eerst ontvanger en snelheidsregelaar uitschakelen en dan de zender uitschakelen. Vermijd overbelasting van de motor door verkeerde of te lange reductie. Blokkeer nooit de ventilator of de luchtspleten van het product. Zorg voor een goede luchtcirculatie rond om het product. Sluit alle onderdelen van de uitrusting zorgvuldig aan. Indien de verbindingen door vibraties losraken, kunt u de controle over het model verliezen. De fabrikant kan niet verantwoordelijk worden gesteld voor schade, die ontstaat door het niet-naleven van de veiligheidsinstructies en waarschuwingen. Gebruik alleen originele onderdelen.

### LITAUISHCH

Tai nėra žaislas. Netinka vaikams iki 14 metų. Laikykite gaminį vaikams nepasiekiamoje vietoje. Prašom laikytis toliau pateiktiamų nurodymų, priešingu atveju - Jūsų gaminys gali sugesti ir Jūs prarasite teisę į garantiją. Nesilaikant šių nurodymų, galima padaryti materialines ir asmenines žalias bei rimtų kūno sužeidimų. Niekada nepalikite gaminio be priežiūros, kol jis yra įjungtas, naudojamas arba sujungtas su elektros šaltiniu. Jei būtų defektų, dėl to gaminys gali užsidegti pats arba sukelti gaisrą aplink. Venkite netinkamų sujungimų arba polių sumaišymo. Visi laidai ir sujungimai turi būti gerai izoliuoti. Dėl trumpo jungimo gaminys gali sugesti. Ant šio gaminio arba kitų elektronikos komponentų negali patekti vandens, tepalo, degalų arba kitų elektrai laidžių skysčių, nes juose gali būti mineralų, kurie gali suardyti elektros grandinę. Jei taip atsitiktų, nedelsiant išjunkite prietaisą ir jį kruopščiai išdžiovinkite. Niekada nekeiskite ir nenupjaukite originalaus kištuko ir originalių laidų. Niekada neatidarinėkite gaminio ir nelituokite ant spausdintinės plokštės arba kitų komponentų. Visada išimkite iš gaminio bateriją arba išjunkite jį iš elektros tinklo, jei jo nebenaudojate. Reguliariai tikrinkite, ar gaminys nepadėzistas. Jei gaminys yra pažeistas, jo negalima naudoti, kol jis nebus visiškai sutaisytas. Baterijas, kurių reikia, kad šis gaminys veiktų, visada įkraukite išėmę iš gaminio. Jei baterija būtų pažeista, gali sugesti ir gaminys. Nemeskite panaudotų baterijų į buitinių atliekų konteinerį, o atiduokite į surinkimo punktus arba išmeskite į specialius konteinerius. Niekada neatidarinėkite baterijos ar atskiro jos elemento. Įkraunamų baterijų nepalikite be priežiūros. Įkrovimo metu baterija turi būti ant nedegaus, atsparaus karščiui pakloto. Be to arti baterijos neturi būti jokių degių ar greitai užsiliepsnojančių objektų. Užtikrinkite, kad jokiais aplinkybėmis nebūtų viršijama maksimali rekomenduojama įkrovimo/iškrovimo srovė. Jokių būdu negalima leisti, kad NiMH/LiPo baterija išsikrautų taip smarkiai, kad pasiektų glios iškrovos tašką. Baterijos negali pasiekti ugnis, ant jos negali patekti vandens

## MISE EN GARDE

ar kitų skysčių. Įkraukite tik sausoje patalpose. LiPo baterijos išorė turi būti be jokių pažeidimų. Todėl ypač saugokite, kad jokie aštrūs daiktai, pvz. peiliai, įrankiai, anglinio pluošto kraštai, nepažeistų baterijos. Ypač atkreipkite dėmesį, kad LiPo baterija nebūtų pažeista numetus, sutrenkus, suspaudus ar panašiai. Pažeistų elementų naudoti negalima. Jei matosi, kad elementas pažeistas, pasikeitė jo forma ar panašiai, jo naudoti negalima. Naudokite tik gamintojo nurodytus įkroviklius/ iškroviklius, skirtus NiMH/NiCd baterijoms. Niekada nenaudokite įkroviklių/ iškroviklių, skirtų LiPo baterijoms! Visada pirmiau įjunkite siųstuva, prieš įjungdami imtuvą ar greičio reguliatorių. Imtuvas gali sugauti trukdžio signalus, įjungti didžiausią pagreitimą ir sugadinti Jūsų modelį. Kai išjungiate, būtinai darykite tai atvirksline tvarka. Pirmiausia išjunkite imtuvą ir greičio reguliatorių, tada išjunkite siųstuva. Venkite variklio perkrovų dėl netinkamo arba per ilgo bėgimo perjungimo. Niekada neuzblokuokite gaminio ventiliatoriaus arba ausinimo plyšių. Užtikrinkite, kad aplink gaminį, kai jis naudojamas, gerai cirkuluotų oras. Atidžiai ir stropiai sujunkite visas įrangos dalis. Jei dėl vibracijos kuri nors dalis atsilpauduos, galite prarasti savo modelio kontrolę. Gamintojas negali būti laikomas atsakingu už žalą, kuri atsirado, nes buvo neatsižvelgiama į įspėjimus ir nesilaikoma saugos nurodymų. Naudokite tik originalias atsargines dalis.

### LETTISCH

Ši nav rotalljeli. Nav piemērota bērniem, kas jaunāki par 14 gadiem. Sargāt ierīci no maziem bērniem. Obligāti ievērojiet tālāk sniegtos norādījumus, jo tie var sabojāt ierīci, un garantijas saistības vairs nebūs spēkā. Šo noteikumu neievērošana var radīt materiālos zaudējumus un nodarīt kaitējumu cilvēkiem, kā arī kļūt par smagu traumu cēloni! Nekad neatstājiēt ierīci bez uzraudzības, kad tā ir ieslēgta, darbojas vai ir pievienota strāvas avotam. Bojājuma gadījumā ierīce vai tās apkārtnē var aizdegties. Nepieļaujiet ierīces nepareizu pieslēgšanu. Ievērojiet polaritāti. Visiem pieslēguma vadiem jābūt pienācīgi izolētiem. Noteiktu apstākļu ietekmē, rodoties šsavienojumam, ierīce var tikt sabojāta. Ši ierīce, kā arī citi elektroniskie komponenti nekad nedrīkst nonākt saskarē ar ūdeni, eļļām, degvielām vai citiem elektrovadītspējīgiem šķidrumiem, jo tie var saturēt minerālvielas, kas var radīt koroziju elektroniskajās komutācijas shēmās. Nonākot saskarē ar šīm vielām, nekavējoties jāpārtrauc ierīces ekspluatācija, un ierīce rūpīgi jānožāvē. Nekad nemainiet vai nenogrieziet oriģinālās kontaktdakšas un oriģinālos vadus. Nekad neatveriet ierīci, kā arī nekādā gadījumā nelodējiēt uz shēmas plātes vai citiem komponentiem Ikreiz izņemiet no savas ierīces bateriju vai atvienojiet to no strāvas avota, kad tā netiek izmantota. Ierīce regulāri jāpārbauda, vai tai nav radušies bojājumi. Konstatējot bojājumu, ierīci nedrīkst izmantot līdz brīdim, kamēr tā nav pilnībā saremontēta. Bateriju, kas nepieciešama šīs ierīces ekspluatācijai, ikreiz uzlādējiēt ārpus ierīces. Bojāta baterija var radīt ierīcei bojājumus. Noliektas baterijas neizmetiet sadzīves atkritumos, bet nododiet tām paredzētajos savākšanas punktos vai bīstamo atkritumu savākšanas vietā. Nekad neatveriet akumulatorus, baterijas vai atsevišķas to šūnas. Kad notiek uzlāde, nekad neatstājiēt bateriju bez uzraudzības. Uzlādes laikā baterijai jāatrodas uz

## CONSEJOS DE SEGURIDAD

nedegoša, karstumizturīga paliktņa. Baterijas tuvumā nedrīkst atrasties degoši vai viegli uzliesmojoši priekšmeti. Nekādā gadījumā nepārsniedziet firmas ieteikto maksimālo uzlādes vai izlādes strāvu. Nekādos apstākļos nedrīkst pieļaut NiMH/ LiPo bateriju pilnīgu izlādēšanos. Baterija nedrīkst nonākt saskarē ar uguni, ūdeni vai citiem šķidrumiem. Uzlādes procesu drīkst veikt tikai sausās telpās. LiPo bateriju ārējo apvalku nedrīkst sabojāt. Obligāti sekotiet, lai baterija netiktu sabojāta ar asiem priekšmetiem, kā, piem., nažiem, instrumentiem, oglekļa šķiedras malām vai tml. Sekojiet, lai baterija netiktu sabojāta nokrītot zemē, trieciena vai deformācijas rezultātā un tml. Bojātās šūnas vairs nedrīkst izmantot. Ja šūnām konstatējama deformācija, vizuāli saskatāmi bojājumi vai tml., tās vairs nedrīkst izmantot. NiMH/ NiCd bateriju uzlādei izmantotiet tikai tādas uzlādes vai izlādes ierīces, kas paredzētas šī veida bateriju uzlādei. Nekādā gadījumā neizmantojiet LiPo bateriju uzlādes vai izlādes ierīces. Ikreiz pirms uztvērēja vai ātruma regulatora ieslēgšanas vispirms ieslēdziet savu raidītāju. Uztvērējs varētu uztvert traucējumu signālus, uzdot pilnu gāzi un sabojāt jūsu modeli. Izsledzot vienmēr ievērojiet apgriezto secību. Vispirms izslēdziet uztvērēju un ātruma regulatoru, tikai pēc tam izslēdziet raidītāju. Nepieļaujiet motora pārslodzi, nepareizi vai pārāk ilgi reducējot apgriezies. Nekad nenobloķējiēt ventilatoru vai ierīces dzesēšanas spraugas. Rūpējiēties par pietiekamu gaisa cirkulāciju ap ierīci. Pieslēdziet visas iekārtas detaļas rūpīgi. Ja kāda savienojuma vieta vibrācijas rezultātā kļūs vaļīga, jūs varat zaudēt kontroli pār modeli. Razotājs nav atbildīgs par zaudētiem, kas radušies, neievērojot drošības tehnikas noteikumus un brīdinājuma norādījumus. Izmantojiet tikai oriģinālās rezerves daļas.

### BULGARISCH

Това не е играчка. Не е подходящо за деца под 14 години. Съхранявайте продукта на места, недостъпни за малки деца. Спазвайте непременно следните указания, защото в противен случай продуктът може да се повреди и гаранцията да отпадне. Неспазването на указанията може да доведе до материални и човешки щети и до тежки наранявания! Не оставяйте никога продукта без наблюдение, докато той е включен в електрическата мрежа, докато работи или е под напрежение. В случай на дефект, това може да доведе до възпламеняване на продукта или неговата околност. Избягвайте погрешното свързване или размяната на полюсите на продукта. Всички кабели и сървизи трябва да бъдат добре изолирани. Късото съединение може в някои случаи да повреди продукта. Този продукт или други електрически компоненти не трябва никога да влизат в контакт с вода, масло, горива или други електропроводими течности, тъй като те могат да съдържат минерали, които са в състояние да корозират интегралните схеми. При контакт с такива вещества незабавно преустановете работата и внимателно подсушете уреда. Оригиналният щепсел и оригиналният кабел не трябва да се заменят или да се отрязват. Не отваряйте продукта и не запоявайте върху платката или върху други компоненти. Изваждайте акумулаторните батерии от продукта и го изключвайте от източника на ток винаги когато той не се използва.

# LRP S10 TWISTER MT 2 2.4GHZ

## WARNHINWEISE

Проверявайте редовно продукта за неизправности. В случай на неизправност продуктът не трябва да се използва до момента на пълното му поправяне. Винаги зареждайте акумулаторните батерии, които са необходими за този продукт, извън уреда. Ако в батериите възникне дефект, това може да доведе до повреда на продукта. Не изхвърляйте батериите заедно с домакинските отпадъци, а на определените за това места и в събирателните пунктове за батерии. Не отваряйте акумулатора, батерия или отделна акумулаторна клетка. Зареждайте винаги акумулаторните батерии под наблюдение. По време на зареждането батериите трябва да се разполагат върху огнеупорна и топлоустойчива подложка. Освен това около мястото на зареждане не трябва да има лесно запалими предмети. При никакви обстоятелства не надвишавайте максимално допустимия ток при зареждане и зареждане на батериите, препоръчан от. При никакви обстоятелства не допускайте пълно изтощаване на никел-метал-хидридните батерии / литий-полимерните батерии. Батериите не трябва да влизат в досег с огън, вода или други течности. Процесът на зареждане да се извършва само в сухи помещения. Външният слой на литий-полимерните батерии не трябва да се повредява. Затова внимавайте остри предмети като нож, инструменти, въглеродни влакна или други подобни да не повредят повърхността на акумулаторните батерии. Пазете акумулаторната батерия от падане, удар, огъване и подобни. Не трябва да се използват повредени акумулаторни клетки. Ако се установи промяна на формата, видими изменения или подобни отклонения, клетките не трябва да бъдат използвани. За зареждане на никел-метал-хидридни или никел-кадмиеви батерии да се използват само зареждащи/разреждащи уреди, които са предназначени за този тип акумулаторни батерии. В никакъв случай не използвайте уреди за зареждане на литий-полимерни батерии. Включвайте винаги най-напред Вашия предавател преди да включите Вашия приемник или разпределител. Получателят може да улови сигнали със смущения, да даде пълна газ и да повреди своя модел. При изключване съблюдавайте обратния ред. Изключете първо приемника и разпределителя, а след това и предавателя. Избягвайте претоварването на мотора чрез погрешно или твърде дълго намаляване на оборотите. Не блокирайте никога вентилатора или отвора на охладителя на продукта. Погрижете се да има добра циркулация на въздух около продукта. Свържете внимателно всички части от оборудването. Ако връзките се разхлабят от вибрации, е възможно да загубите контрола върху модела. Производителят не носи отговорност за щети, причинени в резултат от несъзнаването на указанията за безопасна експлоатация и предупрежденията. Използвайте само оригинални резервни части.

### DÄNISCH

Ikke legetøj. Ikke egnet for børn under 14 år. Opbevar produktet uden for små børns rækkevidde. Overhold ubetinget de følgende henvisninger, da dette kan ødelægge Deres produkt og udelukke ga-

## WARNING NOTES

rantiydelse. Ved manglende overholdelse af disse henvisninger kan der opstå svære skader på ting og personer! Lad aldrig produktet være uden opsyn, så længe det er tilsluttet, i drift eller forbundet til en strømforsyningskilde. I tilfælde af en defekt kunne dette forårsage brand på produktet eller dets omgivelser. Undgå forkert tilslutning eller omvendt polaritet af produktet. Alle kabler og forbindelser skal være godt isoleret. Kortslutninger kan under visse omstændigheder ødelægge produktet. Dette produkt eller andre elektroniske komponenter må aldrig komme i berøring med vand, olie, drivstoffer eller andre elektrisk ledende væsker, da disse kan indeholde mineraler, der får de elektroniske strømkredsløb til at korrodere. Ved kontakt med disse stoffer skal De straks indstille driften og omhyggeligt tørre produktet. Originalstikket og originalkablet må aldrig ændres eller skæres af. Åbn aldrig produktet og lod under ingen omstændigheder på platinen eller andre komponenter. Tag altid akkumulatoren ud af Deres produkt hhv. adskil produktet fra strømkilden, hvis produktet ikke anvendes. Kontrollér regelmæssigt produktet for skader. I tilfælde af beskadigelse må produktet ikke mere anvendes, før der er foretaget en komplet reparation. Oplad altid den akkumulator, der er nødvendig til driften af dette produkt, uden for maskinen. Skulle akkumulatoren have en defekt, kan dette føre til en beskadigelse af produktet. Brugte batterier må ikke komme i husholdningsaffaldet men kun afgives ved de eksisterende samlesteder eller en særlig losseplads. Åbn aldrig en akkumulator, et batteri eller enkelte celler. Oplad kun akkumulatoren under opsyn. Under opladningen skal akkumulatoren befinde sig på et ikke brændbart, varmebestandigt underlag. Desuden må der ikke befinde sig brændbare eller let antændelige genstande i nærheden af akkumulatoren. Overseer under ingen omstændigheder den maksimale opladnings-/afledningsstrøm, der anbefales af. En NiMH/LiPo-akkumulator må under ingen omstændigheder dybdeafledes. Akkumulatoren må ikke komme i berøring med ild, vand eller andre væsker. Gennemfør kun opladningsprocessen i tørre rum. LiPo-akkumulatorens yderklædninger må ikke beskadiges. Vær altså ubetinget opmærksom på, at der ikke er skade på genstande som knive, værktøjer, kulfiberkanter eller lign., der kan beskadige akkumulatoren. Vær opmærksom på, at akkumulatoren ikke bliver beskadiget ved nedfald, slag, bøjning eller lignende. Beskadigede celler må ikke længere anvendes. Skulle cellerne udvise deformationer, optiske beskadigelser eller lignende, så må De ikke længere anvende disse. Anvend til opladningen af NiMH/NiCd-akkumulatorene kun opladnings-/afledningsapparater, der er specificeret til denne type akkumulator. Anvend under ingen omstændigheder LiPo-opladnings-/afledningsapparater. Tænd altid først for Deres sender, før De tænder for modtageren eller kørselsregulatoren. Modtageren kan opfangne fejlsignaler, give fuld gas og beskadige Deres model. Ved slukning bedes De overholde den omvendte rækkefølge. Sluk først modtageren og kørselsregulatoren, sluk derefter for senderen. Undgå at overbelaste motoren ved forkert eller for lang hastighedsnedsættning. Bloker aldrig ventilatoren eller produktets køller. Sørg for en god luftcirkulation omkring produktet. Tilslut samtlige udstyrsele omhyggeligt. Hvis forbindelserne løsnes pga. vibrationer, kan De miste kontrollen over modellen. Producenten kan ikke

## MISE EN GARDE

gøres ansvarlig for skader, der forårsages som følge af manglende overholdelse af sikkerhedshenvisninger. Anvend kun originale reservedele.

### ESTNISCH

Käesolev toode pole mänguasi. Ei sobi alla 14 aastastele lastele. Ärge jätke toodet väikeste laste käealatusse. Järgige tingimata järgneviid juhendeid, vastasel korral võib toode hävida ja garantii ei kehti. Nende juhiste eiramine võib tekitada asja- ja isikukahjusid ning põhjustada raskeid vigastusi. Ärge jätke toodet kunagi järelvalveta, kui ta on sisse lülitatud, töötav või on ühendatud vooluallikaga. Juhuslik defekt võib põhjustada toote või selle ümbruse süttimise. Välistage toote ebaõiget ühendamist või polaarust. Kõik kaablid ja ühendused peavad olema hästi isoleeritud, lühühendused võivad toote rikkuda. Käesolev toode või selle teised elektroonilised komponendid ei tohi kunagi kokku puutuda vee, õli, kütuste või teiste elektrit juhtivate vedelikuga, kuna need võivad sisaldada mineraale, mis võivad põhjustada elektrooniliste liitusringide korrodeerumist. Nende ainete kokku puutudes peatage kohe töö ja kuivatage toode hoolikalt. Ärge kunagi muutke ega lõigake originaalpiistikut või originaalkaablit. Ärge kunagi võtke toodet lahti ja ärge tehke jooteid plaatinalt või teistel komponentidel. Kui te toodet ei kasuta, eemaldage alati sellest aku või lahutage ta vooluallikast. Kontrollige pidevalt, et tootel pole tekkinud kahjustusi. Kahjustuse korral ei tohi toodet kuni vea täieliku kõrvaldamiseni enam kasutada. Laadige selle toote tööks vajalik aku alati väljaspool seadet; vigane aku võib põhjustada toote kahjustusi. Kasutatuid akusid ärge visake olmejäätmete hulka, vaid viige vastavatesse kogumiskohtadesse või erijäätmete prügilasse. Ärge kunagi avage aku, patareid või üksikuid akupurke. Laadige akut vaid järelevalve all. Laadimise ajaks asetage aku mittesüttivale kuumakindlale alusele. Akude läheduses ei tohi olla põlevaid ega kergesti süttivaid esemeid. Ärge mitte mingil juhul ületage maksimaalset poolt soovitatud laadimis-/tühjendusvoolu. Mitte mingil juhul ärge laadige NiMH/LiPo-akut Aku ei tohi kokku puutuda tule, vee ega teiste vedelikuga. Laadige akut kuivades ruumides. LiPo-akude väliskihiti ei tohi kahjustada. Jälgige tähelepanelikult, et akut ei rikuks teravad esemed ni nuga, tööriistad, süsinikkiu servad vm. Jälgige, et aku ei saaks kahjustada kukkumise, löögi, muljumise vm tõttu. Kahjustatud akupurke ei tohi enam kasutada. Kujumuutuse või silmnähtava vigastuse korral ei tohi neid enam kasutada. Kasutage NiMH/NiCd-akude laadimiseks üksnes sellele akutüübile ettenähtud laadimisseadmeid. Mitte mingil juhul ärge kasutage LiPo laadimis/tühjendusseadmeid. Enne vastuvõtja või sõidureguleerija sisselülitamist pange tööle saatja. Vastuvõtja võib vastasel korral segavaid signaale vastu võtta, täisgaasi anda ning sellega mudelit kahjustada. Väljalülitamisel toimige vastupidises järjekorras. Esmalt lülitage välja vastuvõtja ja sõiduregulaator, siis saatja. Välistage mootori ülekoormust ebaõiget või liiga kaua kestva pöörete arvu vähendamise tõttu. Ärge kunagi blokeerige toote ventilatorit ega jahutusavasid, tagage toote ümber hea õhuvahetus. Kinnitage hoolikalt kõik varustuse osad. Kui ühendused vibratsiooni tõttu lahti tulevad, võite kaotada mudeli üle kontrolli. Tootja ei vastuta kahjustuste eest, mis on tekkinud ohutusjuhiste ja hoiatuste eiramise tagajärjel. Kasutage üksnes originaalvaruosi.

## CONSEJOS DE SEGURIDAD

### FINNISH

Tämä ei ole lelu. Ei alle 14-vuotiaiden käyttöön. Säilytä tuote lasten ulottumattomissa. Huomioi seuraavat neuvot, sillä muutoin tuote voi vioittua eikä takuu kata huolimattomasta käytöstä aiheutuneita vaurioita. Neuvojen noudattamatta jättäminen voi aiheuttaa esinevahinkoja tai vakavia henkilövahinkoja. Älä jätä tuotetta valvomatta silloin kun se on päällä, käytössä tai kytkettyä verkkovirtaan. Toimintahäiriön sattuessa voivat tuote tai sitä ympäröivät materiaalit syttyä tuleen. Vältä vääriä liitäntöjä ja vastaanapaisuutta. Kaikkien johtojen ja liitäntöjen tulee olla huolellisesti eristettyjä. Oikosulkua voi joissakin tapauksissa välttää laitteita. Tämä tuote tai muut elektroniset komponentit eivät saa koskaan altistua vedelle, öljylle, polttoainelle tai muille sähköä johtaville nesteille, koska niissä voi olla mineraaleja, jotka voivat syövyttää virtapiirejä. Jos altistuminen kuitenkin tapahtuu, sammuta laite välittömästi ja kuivaa se huolellisesti. Alkuperäistä pistoketta tai johtoa ei saa vaihtaa tai katkaista. Älä aukaise tuotetta tai irrota piirilevyn tai muiden komponenttien juotoksia. Kun laite ei ole käytössä, irrota sen akku tai irrota tuote verkkovirrasta. Tarkista tuote säännöllisesti vahinkojen varalta. Vioittunutta tuotetta ei tule käyttää ennen kuin se on täysin korjattu. Lataa tämän tuotteen käyttämiseen tarvittava akku aina irrallaan tuotteesta. Vioittunut akku voi vahingoittaa tuotetta. Älä laita käytettyjä paristoja talousjätteen joukkoon, vaan laita ne ainoastaan niille tarkoitettuun erikoisjätteiden keräysastiaan. Älä koskaan avaa akkua, paristoa tai yksittäisiä kennoja. Lataa akkua vain valvonnan alaisuudessa. Kun akkua ladataan, sen tulee olla palamattomalla ja kuumuutta kestävällä alustalla. Palavat tai helposti syttyvät esineet tulee pitää erillään akusta. Älä koskaan ylitä korkeinta latausta- tai purkuvirtaa, jonka on ilmoittanut. NiMH/LiPo-akku ei saa koskaan syväpurkautua. Akku ei saa altistua tulelle eikä vedelle tai muille nestemäisille aineille. Lataa akkua vain kuivassa tilassa. LiPo-akkujen ulkokuori ei saa vahingoittua. Varo etteivät terävät esineet tunnetset, työkalut, hiilikuituiset reunat tms. vahingoita akkua. Varo ettei akku vahingoitu putoamisen, iskun, taittumisen tai muun vastaavan seurauksena. Vahingoittuneita kennoja ei saa käyttää. Kennoja ei tule käyttää, jos niissä on näkyviä vaurioita tai merkkejä vääntymisestä tai muista vioista. Käytä NiMH/NiCd-akkujen lataamiseen vain kyseiselle akkutyypille tarkoitettuja lataus- ja purkulaitteita. Älä käytä LiPo-lataus- tai purkulaitteita. Kytke aina ensin lähetin päälle ennen vastaanottimen tai nopeussäätimen päällekytkemistä. Vastaanotin voi siepata häiriösignaaleja, kiihdyttää auton täyteen nopeuteen ja vahingoittaa laitteita. Sammuttaessasi laitetta toimi päinvastaisessa järjestyksessä. Sammuta ensin vastaanotin ja nopeussäädin, sitten vasta lähetin. Älä ylikuormita moottoria väärillä tai liian pitkällä välilylysuhteilla. Älä tuki tuotteen tuuletinta tai jäähdytysripoja. Huolehdi riittävästä ilmanvaihdosta tuotteen ympärillä. Liitä kaikki liitteen osat huolellisesti. Jos liitännät irtoavat tärinän takia, voit menettää pienoismallin hallinnan. Valmistajaa ei voi saattaa vastuuseen vaurioista, jotka ovat aiheutuneet turvaohjeiden ja varoitusten noudattamatta jättämisestä. Käytä vain alkuperäisiä varaosia.

**ALLGEMEINE HINWEISE**
**GENERAL NOTES**
**INFORMATION GÉNÉRAL**
**INFORMACIÓN ADICIONAL**

**WEEE HINWEIS**

Dieses Symbol weist darauf hin, dass dieses Produkt gemäß Richtlinie über Elektro- und Elektronik-Altgeräte (2002/96/EG) und nationalen Gesetzen nicht über den Hausmüll entsorgt werden darf. Dieses Produkt kann bei einer vorgegebenen Sammelstelle abgegeben werden. Dies kann z.B. durch Rückgabe beim Kauf eines ähnlichen Produkts oder durch Abgabe bei einer autorisierten Sammelstelle für die Wiederaufbereitung von Elektro- und Elektronikaltgeräten geschehen. Der unsachgemäße Umgang mit Altgeräten kann aufgrund potentiell gefährlicher Stoffe, die häufig in Elektro- und Elektronik-Altgeräten enthalten sind, negative Auswirkungen auf die Umwelt und die menschliche Gesundheit haben. Durch die sachgemäße Entsorgung dieses Produkts tragen außerdem Sie bei Ihrer Stadtverwaltung, dem öffentlich-rechtlichen Entsorgungsträger, einer autorisierten Stelle für die Entsorgung von Elektro- oder Elektronik-Altgeräten oder Ihrer Müllabfuhr.

**CE HINWEIS**

Hiermit erklärt die LRP electronic GmbH, dass dieses Produkt den grundlegenden Anforderungen der europäischen Richtlinie 2004/108/EG erfüllt. Dieser Artikel entspricht der der Richtlinie 1999/5/EC. Eine Konformitätserklärung finden Sie unter: <http://www.LRP.cc/CE>

**ENTSORGUNGSHINWEIS:**

Laut Batteriegesetz sind Sie zur Rückgabe von Altbatterien gesetzlich verpflichtet. Altbatterien sind Sondermüll und müssen entsprechend entsorgt werden. Die Entsorgung der Altbatterien über den Hausmüll ist gesetzlich verboten. Schützen Sie mit uns unsere Natur vor umweltschädlichen Belastungen und entsorgen Sie deshalb die Altbatterien nicht im Hausmüll, sondern bringen Sie sie im entladenen Zustand zu einer geeigneten Sammelstelle für Altbatterien.

**WEEE NOTES**

This symbol indicates that this product is not to be disposed of with your household waste, according to the WEEE Directive (2002/96/EC) and your national law. This product should be handed over to a designated collection point, e.g. on an authorised one-for-one basis when you buy a new similar product, or to an authorised collection site for recycling waste electrical and electronic equipment (EEE). Improper handling of this type of waste could have a possible negative impact on the environment and human health due to potentially hazardous substances that are generally associated with EEE. At the same time, your cooperation in the correct disposal of this product will contribute to the effective usage of natural resources. For more information about where you can drop off your waste equipment for recycling, please contact your local city office, waste authority, approved WEEE scheme or your household waste disposal service.

**CE NOTES**

Hereby, LRP electronic GmbH declares that this product is in compliance with the essential requirements and other relevant provisions of the european directive 2004/108/EC. This item is in accordance with directive 1999/5/EC. For the declaration of conformity visit: <http://www.LRP.cc/CE>

**BATTERY DISPOSAL NOTES:**

Batteries and accumulators used in this product are to be disposed of separately from your household waste. Batteries and accumulators must not be disposed of as unsorted municipal waste. Users of batteries and accumulators must use the available collection framework for the return, recycling and treatment of batteries and accumulators. Customer participation in the collection and recycling of batteries and accumulators is important to minimise any potential effects of batteries and accumulators on the environment and human health due to substances used in batteries and accumulators.

**AVIS WEEE**

Ce symbole indique que, selon la directive des équipements électriques et électroniques (2002/96/EG) et la législation nationale, ce produit ne peut pas être jeté dans les déchets ménagers. Ce produit doit être remis au centre de recyclage prévu à cet effet. Il peut également être remis à un magasin l'or d'un achat d'un produit similaire. L'utilisation incorrecte de vieux équipements électriques ou électroniques peut engendrer des effets négatifs sur la santé humaine et sur l'environnement. Pour tous renseignements supplémentaires concernant l'élimination correcte veuillez contacter le service de recyclage de votre commune ou un centre agréé.

**AVIS CE**

Par la présente LRP electronic GmbH confirme que ce produit est conforme à la directive européenne 2004/108/EG. Cet article est conforme à la norme 1999/5/EC. Pour avoir information sur conforme à la norme: <http://www.LRP.cc/CE>

**AVIS DE RECYCLAGE**

Selon le règlement des déchets de batterie, vous êtes obligé de remettre vos vieilles batteries à un endroit de recyclage prévu à cet effet. L'élimination des batteries avec les déchets ménagers est interdite. Protégez votre environnement en donnant vos batteries usées à un centre de recyclage adapté.

**INFORMACIÓN RAAE**

Este símbolo indica que este producto no debe desecharse junto con las basuras domésticas, de acuerdo a la Directiva (2002/96/EC) transpuesta por el R.D.208/2005. Este producto debe entregarse en un punto de recogida establecido p.e. punto limpio o punto de reciclaje. El manejo incorrecto de este tipo de desechos podría tener un efecto negativo en el medio ambiente y en la salud debido a las sustancias potencialmente peligrosas que están asociadas a los desechos de aparatos eléctricos y electrónicos. Del mismo modo, su cooperación para la correcta eliminación de este producto contribuye a la conservación de los recursos naturales. Para una mayor información de donde puede entregar los desechos de este producto para reciclar, diríjase a las autoridades competentes o a los puntos de reciclaje establecidos.

**CE NOTES**

LRP electronic GmbH declara que este producto cumple con toda la normativa de la directiva europea 2004/108/EC. Este producto cumple la normativa 1999/5/EC. Para ver la delaración de conformidad visite: <http://www.LRP.cc/CE>

**INFORMACIÓN PARA EL VERTIDO DE BATERÍAS:**

Las pilas y baterías utilizadas en este producto han de ser desechadas de manera distinta a su basura doméstica. No se pueden verter en los contenedores de basura urbanos. Los usuarios de pilas y baterías deben utilizar los servicios disponibles de recogida y reciclaje específicos. La participación del usuario final en el procedimiento de recogida y reciclaje es fundamental para minimizar cualquier efecto negativo que pilas y baterías pudieran tener sobre el medio ambiente y la salud debido a las sustancias incluidas en las mismas.

# LRP S10 TWISTER MT 2 2.4GHZ

**LRP**  
BLUE IS BETTER

INSTRUCTION MANUAL  
GEBRAUCHSANWEISUNG



**A2-STX**  
PRO 2.4GHz F.H.S.S.



**WWW.LRP.CC**



**BEFORE OPERATING / Vor Inbetriebnahme**

**Features / Merkmale des Systems**

- Throttle and Steering Trim
- Reverse Function
- Throttle ATL
- Dual Rate Steering
- Throttle EPA
- Steering EPA
- Low-Voltage warning
- High-performance 2 Channel Mini Receiver
- Charge-Socket
- Failsafe
- Unique and functional Pistolgrip-Transmitter-Design
- Well-balanced for precise steering
- Well placed Trim-Shifters
- Gas- und Lenkungs-Trimmung
- Servoumkehrfunktion
- Einstellbare Gaswegbegrenzung
- Lenkwegbegrenzung
- Endpunktjustierung Gas/Bremse
- Endpunktjustierung Lenkung
- Warnton bei nachlassender Batterie
- Hochleistungs-2-Kanal-Miniempfänger
- Ladebuchse für Akku im Sender
- Failsafe Modul
- Einzigartiges und funktionales Pistolengriff-Sender-Design
- Gut ausgewogen für präzises Steuern
- Gut platzierte Trimmhebel

**TX Specifications / Merkmale des Systems**

**Transmitter / Sender:**

Model/Modell: A2-STX PRO 2.4GHz F.H.S.S.  
 Power supply/ Stromversorgung: 8AA alkaline dry cells DC 12V  
 or 8 cell NiCd pack/  
 8 AA Alkaline Batterien 12V  
 oder 8 Mignon Akkus AA  
 Weight/Gewicht: 388g  
 Frequency/Frequenz: 2.4GHz  
 Modulation: F.H.S.S.

**Receiver / Empfänger:**

Model/Modell: A3-RX Deluxe 2.4GHz F.H.S.S.  
 Frequency/Frequenz: 2.4GHz  
 Power supply/ Stromversorgung: DC 4.8 - 7.4V  
 4.8-7.4V  
 Weight/Gewicht: 11.1g  
 Dimensions/ Abmessungen: 3.95x2.8x1.5cm  
 Modulation: F.H.S.S.

**Binding (Receiver to Transmitter) / Binding (Sender zu Empf.)**

**Binding (Receiver to Transmitter) / Binding (Empfänger zu Sender)**

After installing the Receiver, you are now ready to bind them together. Binding is the process that will match the Receiver to Transmitter electronically.

Nach dem Anschließen des Empfängers ist er bereit an den Sender „gebunden“ zu werden. Dieser sogenannte „Binding“-Vorgang ist notwendig, damit Sender und Empfänger als Einheit funktionieren.

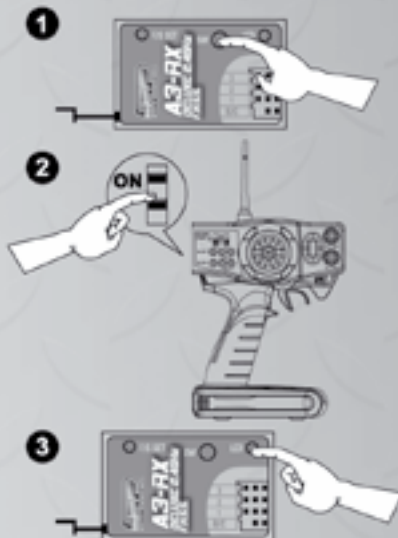

1. Switch on the receiver. The red LED will start flashing slowly. Depress the "B"-Button at the receiver, the red LED now will start flashing quickly.

Schalten Sie den Empfänger ein. Die rote LED blinkt langsam. Drücken Sie den "B"-Knopf am Empfänger, die rote LED blinkt nun schnell.

2. Turn on the transmitter.

Schalten Sie den Sender an.

3. The flashing LED will turn to steady light after turning on the transmitter. The transmitter and receiver are binded.

Die blinkende LED wird nach dem Einschalten des Senders durchgängig leuchten. Der Sender und Empfänger sind somit verbunden.





## A2-STX PRO 2.4GHZ F.H.S.S.

### BEFORE OPERATING / Vor Inbetriebnahme

#### Fail Safe Setting / Fail Safe Einstellung

After binding of the Transmitter and Receiver you can set the Fail Safe for channel 2.

1. Turn the power switch to the ON position on the transmitter. Confirm Transmitter LED is on.
  2. Turn the power switch to the ON position on the Receiver. Confirm Receiver LED is on.
  3. Depress the F/S SET button on the Receiver. LED will flash.
  4. Move throttle lever to your desired Fail Safe position and keep the position until the Fail Save Setting is done.
- NOTE: If the throttle lever is left in the neutral position Fail Safe will be set to that position.
5. Depress the F/S SET button on the Receiver again until LED stops flashing.
  6. Confirm that the Throttle Fail Safe is working properly by turning the transmitter power switch OFF. The servo (CH2) should move to the preset fail safe position. Turn the transmitter power switch back on to confirm full control.

Das FailSafe ist eine Einstellung die den Kanal 2 auf eine vorher festgelegte Position stellt um bei schwachem oder keinem Signal den Kontrollverlust über das Modell zu verhindern. Wenn keine separate Einstellung vorgenommen wird, stellt Fail Safe den Kanal 2 auf Neutral.

1. Schalten Sie den Sender ein. Die Sender LED leuchtet.
2. Schalten Sie die Stromversorgung des Empfängers ein. Die Empfänger LED leuchtet.
3. Drücken Sie den F/S SET Schalter am Empfänger bis die LED anfängt zu blinken.
4. Bringen Sie den Gashebel in die gewünschte Position und halten Sie ihn dort bis die Fail Save Einstellung beendet ist.

BEMERKUNG: Wenn der Gashebel in der Neutralposition bleibt wird das Fail Safe auf diese Position eingestellt.

5. Drücken Sie den F/S SET Schalter am Empfänger erneut, bis die LED durchgehend leuchtet.
6. Um die Fail Safe Funktion zu überprüfen schalten Sie den Sender aus. Das Servo (Kanal 2) sollte nun in die programmierte Position fahren. Schalten Sie den Sender wieder an, um die Kontrolle zurück zu erlangen.

# A2-STX

## PRO 2.4GHZ F.H.S.S.

### REFERENCES / Hinweise

#### Troubleshooting / Problembehebung

If you experience problems with your system, including erratic control or short range control problems, check the following table for probable causes. If none of the following suggestions fix the problem, return the unit to the service department. Wenn Sie Probleme mit Ihrer Fernsteuerung inkl. Reichweitenprobleme haben, schauen Sie in der folgenden Tabelle nach möglichen Ursachen. Wenn keiner der Ratschläge das Problem behebt, schicken Sie das System zum Kundenservice.

Problem / Problem	Possible cause / mögliche Ursache	Solution / Lösung
Transmitter will not turn on or voltage is low. / Sender lässt sich nicht einschalten oder Spannung ist zu niedrig.	Dead or low batteries / Defekte oder leere Batterien	Replace batteries / Batterien ersetzen
	Batteries inserted incorrectly / Batterien falsch eingelegt	Check orientation of batteries, ensure that they are inserted according to the markings. / Überprüfen Sie, ob die Batterien entsprechend der Markierung im Akkufach eingelegt sind.
	Faulty contacts / schlechte Kontakte	Ensure that the contacts are not damaged and are making good contact with the batteries. / Vergewissern Sie sich, dass die Kontaktfedern nicht verbogen sind und in ihren Führungen sitzen.
	Corroded or dirty contacts / Korrodierte oder verschmutzte Kontakte	Check contacts for corrosion, clean if necessary. / Überprüfen Sie die Kontakte auf Korrosion und reinigen Sie sie falls nötig.

#### Receiver & Servo Connections / Empfänger & Servoanschlüsse



Please keep the transmitter at least 40cm away when operating the unit. Bitte halten Sie den Sender mindestens 40cm entfernt, wenn Sie die Einheit in Betrieb haben.

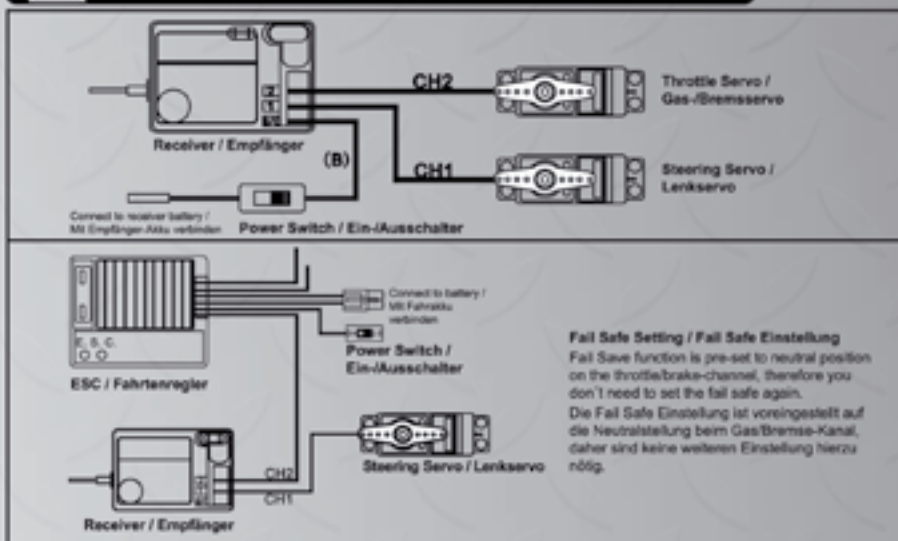

# LRP S10 TWISTER MT 2 2.4GHZ

**LRP**  
BLUE IS BETTER

MANUEL D'INSTRUCTIONS



**A2-STX  
PRO 2.4GHz**



AVANT LA MISE EN FONCTION

**Caractéristiques**

- Trim de direction et trim des gaz
- Fonction reverse
- ATL des gaz
- Dual Rate à la direction
- EPA des gaz
- EPA de direction
- Alarme basse tension d'accu d'émission
- Micro-récepteur 2 voies haute performance
- Prise de charge
- Fail-safe
- Émetteur pistolet au design exclusif
- Excellent équilibrage pour un pilotage précis
- Emplacement ergonomique des trims digitaux

**Caractéristiques techniques**

**Émetteur :**

- Modèle : A2-STX Pro 2.4GHz
- Fréquence : 2.4 GHz
- Alimentation : 8 piles AA alcalines DC 12V ou pack accu 8 éléments Ni-Cd
- Poids : 388 grammes

**Récepteur :**

- Modèle : A2 RX 2.4GHz
- Fréquence : 2.4 GHz
- Alimentation : 4,8V à 6V
- Dimensions : 3,95 x 2,8 x 1,5 cm
- Poids : 11,1 grammes



## A2-STX PRO 2.4GHZ

### AVANT LA MISE EN FONCTION

#### Appairage émetteur/récepteur

Le récepteur étant installé, il vous faut appairer l'émetteur avec le récepteur. Cette étape permet à l'émetteur et au récepteur de se reconnaître électroniquement.



1. Mettre le récepteur sous tension, la diode clignote lentement. Presser ensuite le bouton de liaison (SW), la diode clignote plus rapidement.



2. Mettre l'émetteur sous tension.



3. La diode du récepteur doit cesser de clignoter et rester allumée. L'appairage est finalisé.

#### Réglage du Fail Safe

L'appairage de l'émetteur avec le récepteur réalisé, il est possible de régler le Fail Safe de la voie 2 des gaz.

1. Mettre l'émetteur sous tension. Attendre que la diode soit allumée.
2. Mettre ensuite le récepteur sous tension. Attendre que la diode du récepteur soit allumée.
3. Manoeuvrer les commandes pour confirmer la liaison entre l'émetteur et le récepteur.
4. Appuyer une fois sur le bouton F/S SET du récepteur. La diode clignote rapidement.
5. Placer et maintenir le manche de gaz dans la position de Fail Safe désirée.  
NOTE : Si le manche des gaz est placé dans la position neutre, le Fail Safe enregistrera cette position neutre.
6. Appuyer une nouvelle fois sur le bouton F/S SET du récepteur. La diode cesse de clignoter et reste allumée.
7. Confirmer la programmation effective du Fail Safe de gaz en mettant l'émetteur hors tension. Le servo de commande du moteur doit se déplacer dans la position programmée. Allumer l'émetteur doit vous permettre de reprendre le contrôle sur toutes les fonctions.



# A2-STX PRO 2.4GHZ

## INFORMATIONS

### Problèmes et solutions

Si vous rencontrez des dysfonctionnements avec votre système R/C, particulièrement une transmission radio aléatoire voire une faible portée de l'émetteur, consultez le tableau ci-dessous. Il expose symptômes, analyses et solutions.

Problèmes	Causes possibles	Solutions
L'émetteur ne s'allume pas ou indique une tension d'émission basse.	Piles / accus faibles ou déchargés	Remplacer piles / accus
	Piles / accus mal insérés	Vérifier la mise en place des piles / accus. S'assurer que les éléments sont insérés dans leur emplacement en respectant les indications.
	Faux contacts	S'assurer que les contacts ne sont pas déformés et qu'ils sont bien au contact avec les piles / accus.
	Contacts corrodés ou sales	Vérifier les contacts et, le cas échéant, les nettoyer.

### Connexion du récepteur et des servos



#### ATTENTION

Eloigner l'émetteur d'au moins 40 cm durant l'utilisation.

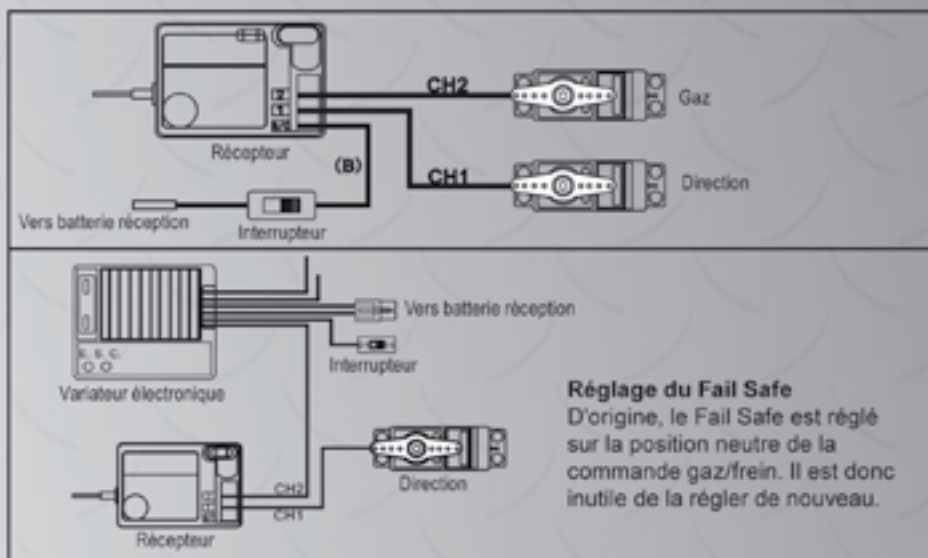

#### Réglage du Fail Safe

D'origine, le Fail Safe est réglé sur la position neutre de la commande gaz/frein. Il est donc inutile de la régler de nouveau.

# LRP S10 TWISTER MT 2 2.4GHZ



## MANUAL DE INSTRUCCIONES



**A2-STX  
PRO 2.4GHZ**



**WWW.LRP.CC**

# A2-STX PRO 2.4GHz

**Estimado cliente:**

Gracias por adquirir este producto de LRP.

Ud. a elegido una de las más avanzadas emisoras de hoy en día con características de alta gama y unos componentes electrónicos seleccionados especialmente que hacen de esta emisora una de las mejores disponibles hoy en el mercado.

La emisora A2-STX Pro 2.4GHz con tecnología F.H.S.S. le confiere uno de los niveles más altos en seguridad. Los problemas de frecuencias pasaron a la historia.

## CONSEJOS DE SEGURIDAD



- Su modelo puede sufrir graves daños si no lo utiliza con precaución y con sus componentes correctamente instalados.
- No exponga su emisora al agua o a la humedad excesiva.
- Proteja adecuadamente el receptor y los servos utilizando para ello cajas de radio estancas o protegidas contra el agua.
- Si tiene poca o ninguna experiencia en el manejo de modelos RC le recomendamos que sea asistido por modelistas expertos o con el asesoramiento de su tienda de hobby.

## ANTES DE EMPEZAR

### Características

- Trim de gas y dirección.
- Función de inversión de servos.
- Gas ATL.
- Dual rate dirección.
- EPA Gas.
- EPA Dirección.
- Aviso de bajo voltaje.
- Receptor mini 3Ch de altas prestaciones.
- Clavija de carga.
- Failsafe.
- Diseño ergonómico.
- Trims de fácil acceso.

### Especificaciones Emisor y Receptor

**Emisor**

- Modelo: A2-STX Pro 2.4GHz
- Voltaje alimentación: 8 pilas AA o Pack de baterías.
- Peso: 388g.
- Frecuencia: 2.4GHz

**Receptor**

- Modelo: A2-RX Pro 2.4GHz
- Voltaje alimentación: 4,8 - 6,0 V
- Peso: 11,1g.
- Frecuencia: 2.4GHz
- Dimensiones: 3,95x2,8x1,5cm.

### Emparejamiento Receptor-Emisor

Antes de utilizar su equipo de radio necesitará emparejar la emisora y el receptor. Este proceso sincronizará el receptor a la emisora.

1

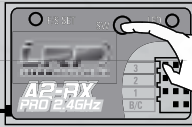

1.- Conecte el receptor. El LED rojo parpadeará lentamente. Mantenga pulsado el botón "B" del receptor, ahora el LED rojo parpadeará rápidamente.

2



2.- Conecte la emisora.

3

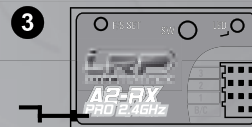

3.- El LED dejara de parpadear y se quedará fijo después de haber conectado la emisora. El receptor y la emisora están ahora emparejados.

## ANTES DE EMPEZAR

### Ajuste del Fail safe

Después de emparejar la Emisora y el Receptor, Ud. puede ajustar las características del Fail Safe para el canal 2.

- 1.- Coloque el interruptor de la Emisora en posición ON. Compruebe que el LED está iluminado.
- 2.- Coloque el interruptor del Receptor en posición ON. Compruebe que el LED está iluminado.
- 3.- Mantenga presionado el botón F/S SET del receptor. EL LED se mantendrá parpadeando.
- 4.- Mueva el gatillo de gas hasta la posición que desee para el Fail Safe.

**NOTA: Si suelta el gatillo de gas, este va a la posición neutral, y el fail safe se ajustará a esa posición.**

- 5.- Presione de nuevo el botón F/S SET del receptor hasta que el LED pare de parpadear.
- 6.- Confirme el correcto ajuste de la posición elegida de fail safe apagando la emisora. El servo de gas (canal 2) debe moverse hasta la posición elegida para que actúe el fail safe. Vuelva a encender la emisora para comprobar que el servo vuelve a su posición y todos los controles funcionan correctamente.

### Emisor

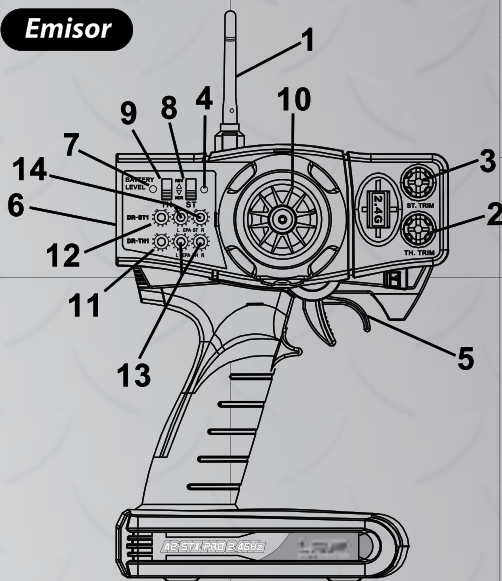

### Teclas de función

- 1.- Antena.
- 2.- Trim de gas.
- 3.- Trim de dirección.
- 4.- Indicador LED batería baja.
- 5.- Gatillo de gas/freno.
- 6.- Interruptor ON/OFF.
- 7.- Indicador LED batería alta.
- 8.- Inversor de dirección.
- 9.- Inversor de gas.
- 10.- Volante de dirección.
- 11.- ATL gas.
- 12.- Dualrate dirección.
- 13.- EPA gas/freno.
- 14.- EPA dirección, izquierda/derecha.

### Sustitución de las baterías

Coloque las 8 baterías (tamaño AA) respetando la polaridad indicada en el compartimento para baterías.

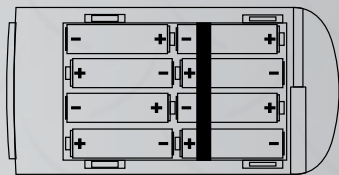

### Sustitución de las baterías

- 1.- Retire la tapa del compartimento de las baterías de la emisora.
- 2.- Retire las batería usadas.
- 3.- Coloque 8 baterías AA nuevas respetando la polaridad indicada en el compartimento para las mismas.
- 4.- Cierre la tapa del compartimento de las baterías.
- 5.- Deslice el interruptor a la posición ON y compruebe que en la pantalla LCD indica el voltaje de las baterías. Si el voltaje es bajo, asegúrese de que las baterías están bien colocadas y hacen el contacto adecuado.





**REFERENCIA**

**Términos usados**

ATL (Límite ajuste gas)	Para ajustar el recorrido del gatillo de gas.
CH1	Canal 1 - Dirección.
CH2	Canal 2 - Gas / Freno
D/R (Dual Rate dirección)	Para ajustar el recorrido de la dirección.
EPA (Ajuste del punto final)	Ajuste del recorrido final para cada canal / servo.
REV (Inversor del servo)	Invierte la dirección de la respuesta del servo.
SERVO	Motor eléctrico usado para efectuar la fuerza física que la señal de la emisora transmite al modelo de radio control.

**Problemas más comunes**

Si tiene problemas con la emisora, incluidos problemas de control errático o problemas sencillos, lea atentamente esta guía de posibles causas. Si ninguna de estas causas se asocia con los problemas de su emisora, remítala al servicio técnico oficial.

PROBLEMA	POSIBLE CAUSA	SOLUCIÓN
La emisora no se enciende o el voltaje es bajo.	Baterías agotadas o bajas de carga.	Cambie las baterías.
	Baterías colocadas de forma incorrecta.	Compruebe la correcta colocación de las baterías (guíese por las marcas que hay en la caja de baterías).
	Mal contacto de las baterías.	Asegúrese que los contactos no estén dañados y están tocando las baterías.
	Contactos corroídos o dañados.	Limpie los contactos con un anticorrosivo si fuera necesario

**Conexiones Receptor y Servos**



Por favor, mantenga la emisora separada del modelo al menos 40cm. cuando la conecte

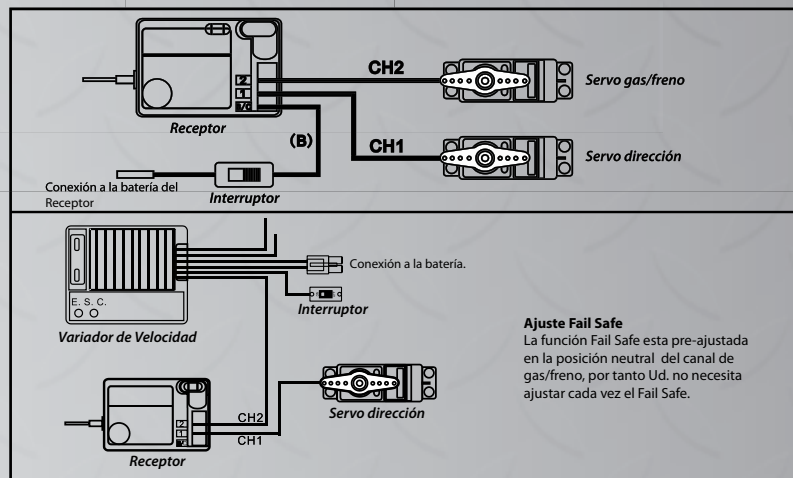



# LRP S10 TWISTER MT 2 2.4GHZ

## ANLEITUNG

RAD0320 Version: 28.7.11  
© LRP electronic GmbH 2011



LRP electronic GmbH  
Hantwiesenstraße 15  
73614 Schorndorf, Deutschland  
info@LRPcc, www.LRPcc

#83020

Brushed Regler  
Über 16 Turns Motorlimit

**AI Runner V2**

### Technische Daten

Vorwärts/Bremse/Rückwärts	ja	Empf. Motorlimit**	Über 16 Turns
Footprint	26 x 26mm	BEC	6.0V / 1.0A
Höhe	15.7mm	Komplett wasserdicht	ja
Gewicht (ohne Kabel)	19.0g	Fail-Safe-System	ja
Spannungsbereich	4.8-7.4V	Multi-Protection-System	ja
Typ. Spannungsabfall* @20A	0.152V	Stecksystem	Std Tamiya
Strombelastbarkeit*	92A	Einstellvorgang	Automatic

\* Transistorangaben bei 25°C. Änderungen der Spezifikation vorbehalten.  
\*\* @ 6 Zellen (7.2V) beim Einsatz eines Motors

### Anschlüsse & Erläuterungen

Motorstecker  
(gelb = plus) (blau = minus)

Tamiyastecker (Akku)

Empfängeranschlusskabel  
Schalter

**Empfänger & Schalterkabel:** der AI Runner V2 ist mit dem LRP-Multicon-Empfängerkabel ausgestattet und passt im Auslieferungszustand in alle handelsüblichen Empfänger. Achten Sie beim Anschluss auf die Polarität und wählen Sie Kanal 2.

**Kühlkörper:** Der mitgelieferte Kühlkörper ist wichtig und verbessert die Leistungsfähigkeit Ihres Reglers wenn Sie ihn an der Grenze des Motorlimits betreiben. Benutzen Sie nur originale LRP Kühlkörper und stellen Sie sicher dass sich die Kühlbleche der Fetts nie ohne Isolation berühren!

**Stecker & Powerkabel:** Für einfachsten Einsatz kommen Standard Tamiya/Bullet Stecker, in Verbindung mit hochwertigen Silikonkabeln, zum Einsatz.

**Wasserdicht:** durch h neueste Fertigungstechnologien und Verwendung von HighTech Materialien konnten dieser Regler in komplett wasserdichter Ausführung realisiert werden! Dieses Material macht den Regler zusätzlich deutlich stossfester als vergleichbare Produkte. Sie brauchen den Regler nicht abzudichten wenn Sie bei Regen/Schnee fahren! Achten Sie aber unbedingt darauf, dass Ihre anderen Elektronik-Komponenten (Empfänger und Servo) mit großer Wahrscheinlichkeit nicht wasserdicht sein dürften und demzufolge abgedichtet werden müssen, um nicht beschädigt zu werden

### Motor Entsorgung

Motoren mit keinen oder ungenügenden Kondensatoren können den Regler stören. Löten Sie deshalb die beigefügten Kondensatoren an Ihren Motor an (siehe Abbildung).

**ACHTUNG:** Verwenden Sie niemals Schottky-Dioden in Verbindung mit einem Vorwärts/Rückwärts-Regler wie der A.I.Runner Serie!

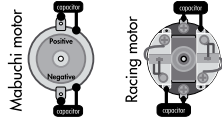

### Fehlerfibel

Bevor Sie dieses Produkt zur Reparatur einsenden, prüfen Sie bitte zunächst alle anderen Komponenten in ihrem Modell und schauen Sie ggf. in der Fehlerfibel des Produktes (sofern vorhanden) nach, um andere Störquellen und Bedienfehler auszuschließen. Sollte das Produkt bei der Überprüfung durch unsere Serviceabteilung keine Fehlfunktion aufweisen, müssen wir Ihnen hierfür die angefallenen Bearbeitungskosten laut Preisliste berechnen.

SYMPTOM	URSACHE	MASSNAHME
Schlechte Performance z.B. schlechte Beschleunigung, ungenügender Topssped oder schwache Bremse	Falsche Unterersetzung Sändereinstellungen nach Set-Up verändert Motor abgelenkt Motor defekt Regler defekt	Unterersetzung anpassen Set-Up Vorgang wiederholen Motor überholen Ersetzen Sie den Motor Zur Reparatur einschicken
Servo arbeitet, keine Motorfunktion	Regler falsch eingesteckt Multiprotection System hat angesprochen Verkabelungsproblem Motorkohle klemmt Motor defekt Regler defekt	Stecken Sie ihn in „Kanal 2“ Überprüfung der Einstellungen für Ihren Einsatz Kabel und Verbinder prüfen Motorkohle freigängig machen Motor tauschen Zur Reparatur einschicken
Keine Servo- und keine Motorfunktion	Regler falsch an Empfänger angeschlossen. Verkabelungsproblem Akku defekt Quarz, Empfänger oder Sender defekt Regler defekt	Regler mit richtiger Polarität anschließen Kabel und Verbinder prüfen Akku ersetzen Komponenten Schritt für Schritt tauschen Zur Reparatur einschicken
Motor stottert beim Beschleunigen	Funkstörung Servo beschädigt oder zu stark (BEC Überlastung) Regler defekt	Wechseln Sie den Platz der Komponenten Servo ersetzen Zur Reparatur einschicken
Motor dreht sich rückwärts beim Gasgeben vorwärts	Motor falsch angeschlossen Gasknüppelpöhlung am Sender wurde während der Fahrt geändert	Motor richtig anschließen Inbetriebnahme wiederholen
Fahrtenregler schaltet regelmäßig ab	Modell zu oft ohne Kühlpause betrieben Motor stärker als Motorlimit des Reglers oder Eingangsspannung höher als zulässig Feststeckender Antrieb oder Kugellager Motor defekt	Nach jedem Akku abkühlen lassen Motor & Akku entsprechend der Reglerspezifikation einsetzen Modell überholen Motor ersetzen
Motor bleibt nie stehen; läuft immer langsam	Sändereinstellungen nach Set-Up verändert Regler defekt	Inbetriebnahme wiederholen Zur Reparatur einschicken
Funktstörungen	Empfänger oder Antenne zu nahe an Powerkabel, Motor, Akku oder Regler; Empfängerantenne zu kurz oder aufgewickelt Empfänger defekt; zu empfindlich; Sender defekt, Senderausgangsleistung zu gering; Servoproblem. Motor nicht ausreichend entlüftet Akkuverbindung schlecht Senderbatterien/-akkus leer	Siehe „Einbautipps“ und „Installation“ Komponenten Schritt für Schritt tauschen Nur Originalersatzteile verwenden. Kondensatoren an Motor löten Verbinder/Stecker prüfen Batterien tauschen, Akkus aufladen



Das Symbol einer durchgestrichenen Abfalltonne auf Rädern bedeutet, dass das Produkt in der Europäischen Union einer getrennten Müllsammmlung zugeführt werden muss. Diese Produkte dürfen nicht über den unsortierten Hausmüll entsorgt werden.

Vielen Dank für Ihr Vertrauen in dieses LRP Produkt. Sie haben sich mit dem Kauf eines LRP AI Runner V2 Reglers für einen Hochleistungsregler entschieden, in dem viele neuartige Features enthalten sind:

- Voll wasserdicht
- LRP A.I. Automatic Setup
- Multi Protection System
- Fail Safe System

Bitte lesen Sie diese Gebrauchsanweisung aufmerksam durch, bevor Sie Ihren Fahrtenregler das erste Mal einsetzen. Sie enthält wichtige Hinweise für die Sicherheit, den Gebrauch und die Wartung des Produkts. Dadurch schützen Sie sich und verhindern Schäden am Produkt.

Gehen Sie weiter nach der Gebrauchsanweisung vor, um Ihren Fahrtenregler richtig kennenzulernen. Bitte nehmen Sie sich diese Zeit, denn Sie werden viel mehr Freude an Ihrem Produkt haben, wenn Sie es genau kennen. Bewahren Sie die Gebrauchsanweisung auf und geben Sie sie an einen eventuellen Nachbesitzer weiter.

### Inbetriebnahme

Nach Anschluss des Reglers sind Sie sofort betriebsbereit. Ein Setup muss nicht durchgeführt werden. Der Regler „lernt“ bei der Fahrt den Neutral-, Vollgas- und Vollrückwärts-Punkt. Bitte beachten: Beim Anstecken des Akkus muss der Sender in Neutralposition stehen und es sollte in Fahrtrichtung des Modells losgefahren werden.

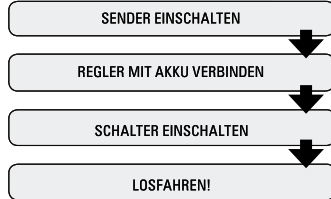

- Sollten Sie jetzt einen Fehler gemacht haben, so ist das kein Problem: Stecken Sie den Akku für ca. 10 Sekunden aus und beginnen Sie von vorne.
- Stecken Sie nach der Fahrt zuerst Ihren Akku aus und schalten Sie dann den Sender ab. Bei erneutem Beginn zuerst Sender einschalten, dann den Akku anstecken.

### Einbautipps

- Platzieren Sie den Regler an einer crashgeschützten Stelle.
- Befestigen Sie den Regler und den Kondensator mit dem beiliegenden schwarzen, doppelseitigen Klebeband.
- Achten Sie auf genügend Abstand zwischen Regler, Powerkabel, Empfänger und Antenne. Vermeiden Sie direkten Kontakt zwischen jeder „Powerkomponente“ dem Empfänger oder der Antenne, da dies Störungen verursachen kann. Falls Störungen auftreten, platzieren Sie die Komponenten an einer anderen Stelle im Modell.
- Die Antenne sollte direkt und gerade nach oben aus dem Empfänger geführt werden.

### Verbindungen:

- Verbinden Sie den Regler mit dem Empfänger (Kanal 2).
  - Verbinden Sie den Regler mit dem Motor (blau = Minus / Gelb = Plus).
- Prüfen Sie abschließend alle Verbindungen, bevor Sie den Regler an einen Akku anschließen.  
**ACHTUNG:** Ein falscher Anschluss zerstört Ihren Regler.

- Schliessen Sie den Akku an den Regler an --> Ihr Regler ist nun einsatzbereit!

### Special Features

**AUTOMATIC SETUP:** kein lästiges Reglersetup über Taster: Einfach Regler einstecken und losfahren. Der Regler „lernt“ bei der Fahrt den Neutral-, Vollgas- und Vollrückwärts-Punkt ihrer Fernsteuerung selbstständig. Somit haben Sie bei jeder Fahrt einen perfekt eingestellten Regler - automatisch.

**FAIL SAFE SYSTEM:** Digitaler Schutz gegen Funkstörungen, „Die schützende Hand“. Dies ist eine Schutztechnik, die erkennt, wenn „falsche“ oder unvollständige Funktionale z.B. durch leerem Senderakku, umweltschadliche Funkstörungen das Modell erreichen oder das Modell sich außerhalb der Senderreichweite befindet. Damit das Modell keinen Schaden nimmt, schaltet der Regler in die Neutral Position und das Modell bleibt stehen.

**RÜCKWÄRTSFAHRT:** Keinerlei Zeitbeschränkung des Rückwärtsgangs!

**MULTI-PROTECTION-SYSTEM:** 3-fach Schutzfunktion  
Dieses einzigartige Überwachungs-Softwares ist der perfekte Schutz gegen Kurzschluss (Motor), Überlastung und Übertemperatur. Falls Ihr Regler mit einer Überlastungen konfrontiert wird, wird zum Schutz die Motorfunktion abgeschaltet, die Lenkfunktion bleibt voll erhalten. Warten Sie ein paar Minuten, um den Regler abkühlen zu lassen. Schaltet der Regler zu häufig ab, ist der eingesetzte Motor zu stark, das Motorritzel zu groß oder Sie bremsen zu hart und oft. Eine Verbesserung erreichen Sie auch durch zusätzliche Kühlöffnungen in der Karosserie.

### Allg. Gewährleistungs- und Reparaturbestimmungen

Produkte der LRP electronic GmbH (nachfolgend „LRP“ genannt) werden nach strengsten Qualitätskriterien gefertigt. Wir gewähren die gesetzliche Gewährleistung auf Produktions- und Materialfehler, die zum Zeitpunkt der Auslieferung des Produkts vorhanden waren. Für gebrauchstypische Verschleißerscheinungen wird nicht gehaftet. Diese Gewährleistung gilt nicht für Mängel, die auf eine unsachgemäße Benutzung, mangelnde Wartung, Fremdeingriff oder mechanische Beschädigung zurückzuführen sind.

- Dies liegt unter Anderem vor bei:  
• Stecker abgeschritten bzw. kein verpolisiertes Stecksystem  
• Empfängerkabel und/oder Schalter beschädigt  
• Gehäuse mechanisch beschädigt  
• Mechanische Beschädigung der Bauteile/Platine  
• Auf der Platine gelötet (Ausnahme außen liegende Lötaschen)  
• Akkusittig verpolrt

Bevor Sie dieses Produkt zur Reparatur einsenden, prüfen Sie bitte zunächst alle anderen Komponenten in ihrem Modell und schauen Sie ggf. in der Fehlerfibel des Produktes (sofern vorhanden) nach, um andere Störquellen und Bedienfehler auszuschließen. Sollte das Produkt bei der Überprüfung durch unsere Serviceabteilung keine Fehlfunktion aufweisen, müssen wir Ihnen hierfür die angefallenen Bearbeitungskosten laut Preisliste berechnen.

Mit der Einsendung des Produktes muss der Kunde mitteilen, ob das Produkt in jedem Fall repariert werden soll. Sollte kein Gewährleistungs- oder Garantieanspruch bestehen, erfolgt die Produktüberprüfung und ggf. Reparatur in jedem Falle kostenpflichtig gemäß unserer Preisliste. Ein Gewährleistungs- oder Garantieanspruch kann nur anerkannt werden, sofern eine Kopie des Kaufbelegs beigefügt ist. Auf Ihre ausdrückliche Anforderung erstellen wir einen kostenpflichtigen Kostenvorschlag. Wenn Sie nach Zusendung des Kostenvorschlags den Auftrag zur Reparatur erteilen, entfallen die Kostenvorschlagskosten. An unseren Kostenvorschlag sind wir zwei Wochen ab Ausstellungsdatum gebunden. Für eine schnelle Abwicklung Ihres Servicefalls legen Sie bitte eine ausführliche Fehlerbeschreibung und Ihre Adressdaten der Einsendung bei.

Falls ein zurückgesandtes, defektes Produkt von LRP nicht mehr produziert wird, und wir dieses nicht reparieren können, so erhalten Sie statt dessen ein mindestens gleichwertiges Produkt aus einer der Nachfolgerserien.  
Die von LRP angegebenen Werte über Gewicht, Größe oder Sonstiges sind als Richtwert zu verstehen. LRP übernimmt keine formelle Verpflichtung für derartige spezifische Angaben, da sich durch technische Veränderungen, die im Interesse des Produkts vorgenommen werden, andere Werte ergeben können.

Bei LRP 25 Jahre Garantie Produkten gelten zusätzlich die Garantiebestimmungen auf der LRP 25 Jahre Garantiekarte. Die ursprünglichen beim Kauf des Produktes entstehenden gesetzlichen Gewährleistungsansprüche gegenüber dem Verkäufer sowie zwingende gesetzliche Haftungsregelungen nach dem Produkthaftungsgesetz bleiben hiervon unberührt.

### LRP-WERKS-SERVICE:

- siehe www.LRPcc

# USER MANUAL

RA00321 Version: 28.7.11  
© LRP electronic GmbH 2011



LRP electronic GmbH  
Hanfriesenstraße 15  
73514 Schorndorf, Deutschland  
info@LRPcc, www.LRPcc

#83020  
Brushed Speed Control  
Over 16 Turns Motorlimit

## AI Runner V2

### Specifications

Forward/Brake/Reverse	yes	Rec. Motor Limit**	Over 16 Turns
Footprint	26 x 26mm	BEC	6.0V / 1.0A
Height	15.7mm	Fully waterproof	yes
Weight (excl. wires)	19.0g	Fail-Safe-System	yes
Voltage Input	4.8-7.4V	Multi-Protection-System	yes
Typ. Voltage Drop* @20A	0.152V	Connectors	Std Tamiya
Rated Current*	92A	Setup Procedure	Automatic

\* Transistors rating at 25°C junction temperature. Specifications subject to change without notice.  
\*\* @6cells (7.2V), using single motor

### Connections & Explanations

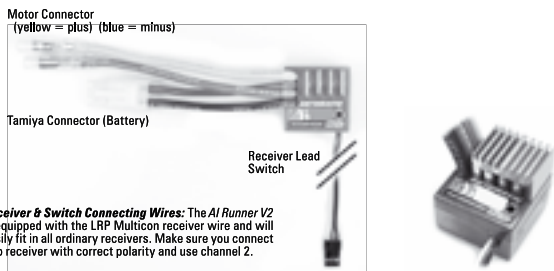

**Receiver & Switch Connecting Wires:** The AI Runner V2 is equipped with the LRP Multicon receiver wire and will easily fit in all ordinary receivers. Make sure you connect it to receiver with correct polarity and use channel 2.

**Heatsink:** The supplied heatsink is important and improves the performance of your speed-control when used close to its specified limits. Use only genuine LRP heatsinks and never allow the Fet tabs to touch other Fets, short circuit would occur which results in damage of the speed-control!

**Connectors & Power Wires:** For maximum convenience standard Tamiya/Bullet type connectors, in combination with high quality silicone wires, are used.

**Waterproof:** Due to latest production technologies and use of HighTech materials, it was possible to make this speed-control fully waterproof! This material also makes the speed-controls more shock resistant than other similar products. It's no longer needed to seal your speed-control when you are driving in the rain/snow! But please make sure you still seal your other electronic components (receiver and servo) since these are normally not waterproof.

### Motor Suppression

Motors with no capacitors or not enough capacitors may interfere with the speed-control. To avoid this, solder the supplied capacitors to your motor (see picture).

**CAUTION:** Never use Schottky diodes in conjunction with a forward/reverse speed-control, e.g. the LRP A.I.Runner series speed-controls.

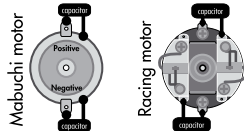

### Troubleshooting Guide

To eliminate all other possibilities or improper handling, first check all other components in your model and the trouble shooting guide before you send in this product for repair. If products are sent in for repair, which do operate perfectly, we have to charge a service fee according to our pricelist.

SYMPTOM	CAUSE	REMEDY
Inefficient performance. E.g. poor power, topspeed, reverse speed or brake	Wrong Gear ratio Transmitter settings changed after set-up Motor worn out Motor defective Speed-control defective	Adjust gear ratio Repeat set-up procedure Maintain motor Replace motor Send in product for repair
Servo is working, no motor function	Speedo plugged in incorrectly Multi-protection System activated Wiring problem Motor brushes jammed Motor defective Speedo defective	Plug speedo to receiver as Ch.2 Check settings for your application Check wires and connectors Check whether brushes are moving freely Replace motor Send in product for repair
No servo and no motor function	Speedo connected to receiver with wrong polarity Wiring problem Battery defective Crystal, receiver or transmitter defective Speedo defective	Connect speedo with correct polarity Check wires and connectors Replace with different battery pack Replace components one by one Send in product for repair
Motor stutters while accelerating	Radio interference Servo damaged or too strong (BEC overload) Speedo defective	Change location of components Replace servo Send in product for repair
Motor runs in reverse when accelerating forward on radio	Motor connected incorrectly Throttle stick polarity at transmitter changed while driving	Connect motor correctly Repeat startup procedure
Speed-control switches off frequently	Model used too often without cool-down periods Motor stronger than motorlimit or input voltage too high Stuck drivetrain or ball-bearing Motor defective	Let cool down after every run Use only motors and batteries which are within the specifications of the speed-control Maintain model Replace motor
Motor never stops, runs at constant slow speed	Transmitter settings changed after set-up Speedo defective	Repeat set-up procedure Send in product for repair
Radio interference	Receiver or antenna too close to power wires, motor, battery or speedo. Receiver aerial too short or coiled up Receiver defective, too sensitive; Transmitter defective, transmitter output power too low, servo problem Motor suppression insufficient Poor battery connection Transmitter batteries empty	See „Installation Tips“ and „Installation“ Replace components one by one Only use original manufacturers crystals Add capacitors to the motor Check plugs and connecting wires Replace / recharge transmitter batteries

Thank you for your trust in this LRP product. By purchasing a LRP AI Runner V2 speed-control, you have chosen a high-performance speed-control full of new design features, such as:

- Fully waterproof and shock-resistant
- Multi-Protection System
- LRP A.I. Automatic Setup
- Fail Safe System

Please read the following instructions carefully before you start using your speed control. This user guide contains important notes for the safety, the use and the maintenance of this product. Thus protecting yourself and avoid damages of the product.

Proceed according to the user guide in order to understand your speed control better. Please take your time as you will have much more joy with your product if you know it exactly. This user manual should be kept in a safe place. If another customer is using this product, this manual has to be handed out together with it.

### Setup Procedure

After wiring up the speed-control, it is ready to operate. No setup is required. The speed-control „learns“ the neutral, full-speed forward and full-speed reverse points while the car is running. Please note: Before you plug in the drive battery, set the transmitter to neutral position and then start the model in the forward direction.

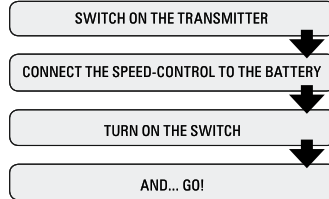

- If you have made a mistake so far, don't worry: Unplug the battery for about 10 seconds and start over again.
- After the run, first unplug the battery and then switch off the transmitter. When you start again, first switch on the transmitter and then plug in the battery.

### Installation Guide

- Position the speedo where is protected in the event of a crash and gives you easy access to the connectors.
- Mount the speedo using the supplied thick/black doubled-sided tape
- Make sure there is enough clearance between the speed-control, power-wires, antenna and receiver. Avoid any direct contact between power components, the receiver or the antenna as this can cause interference. If interference occurs, position the components at a different place in the model.
- The serial should be run vertically up and away from the receiver. Avoid contact with any parts made of carbon fibre or metal. If the aerial is too long, don't coil up the excess length. See also the instructions supplied with your radio control system.

### Connections:

- Connect the speedo to the receiver (position: Channel 2).
- Connect the speedo to the motor (blue = minus / yellow = plus).

Doublecheck all connections before connecting the speed-control to a battery.

**Caution:** If battery is connected with reversed polarity it will destroy your speed-control!

- Connect speedo to battery --> your speed-control is now ready to be used!

### Special Features

**AUTOMATIC SETUP:** there is no need for a manual setup of the speed-control by pushbuttons. All you need to do is simply plug in the speed-control and you're ready to go! The speed-control „learns“ the neutral, full-speed forward and full-speed reverse points of your radio system while the car is running. This way, the speed-control has the optimized setup for every run - automatically. Incorrect or imperfect setups are a thing of the past!

**FAIL-SAFE SYSTEM:** Digital protection against radio interference, „The guardian angel“. The safety electronic can detect reception of a „false“ or incomplete radio signal, e.g. due to a low transmitter battery or environmental radio interference which reach the model, or if the model is out of the transmitter range. For protection against damage, the speed-control switches to the neutral position, and the model comes to a stop.

**REVERSE OPERATION:** No reverse time limit!

### MULTI-PROTECTION SYSTEM. 3-way Protection

This unique monitoring software is the perfect protection for the speed-control against short-circuits (motor), overload and overheating. If your speed-control is ever faced with overload, the motor function is switched off for protection, although the steering function is maintained. Wait a few minutes to allow the speed-control to cool down.

If the speed-control switches off frequently, either the motor used is too strong, the motor pinion is too big or you are using full brake too often. You can improve this if you make additional cooling slots in the body.

### Repair Procedures / Limited Warranty

All products from LRP electronic GmbH (hereinafter called „LRP“) are manufactured according to the highest quality standards. LRP guarantees this product to be free from defects in materials or workmanship for 90 days (non-european countries only) from the original date of purchase verified by sales receipt. This limited warranty doesn't cover defects, which are a result of misuse, improper maintenance, outside interference or mechanical damage.

This applies among other things on:

- Cut off original power plug or not using reverse polarity protected plugs
- Receiver wire and/or switch wire damaged
- Mechanical damage of the case
- Mechanical damage of electronic components/PCB
- Soldered on the PCB (except on solderpads)
- Connected speed-control with reversed polarity\*

To eliminate all other possibilities or improper handling, first check all other components in your model and the trouble shooting guide, if available, before you send in this product for repair. If products are sent in for repair, which do operate perfectly, we have to charge a service fee according to our pricelist.

With sending in this product, the customer has to advise LRP if the product should be repaired in either case. If there is neither a warranty nor guarantee claim, the inspection of the product and the repairs, if necessary, in either case will be charged with a fee at the customers expense according to our price list. A proof of purchase including date of purchase needs to be included. Otherwise, no warranty can be granted. For quick repair- and return service, add your address and detailed description of the malfunction.

If LRP no longer manufactures a returned defective product and we are unable to service it, we shall provide you with a product that has at least the same value from one of the successor series.

The specifications like weight, size and others should be seen as guide values. Due to ongoing technical improvements, which are done in the interest of the product, LRP does not take any responsibility for the accuracy of these specs.

With LRP 25-Years Warranty products, the warranty terms on the LRP 25-Years Warranty card do also apply. The legal warranty claims, which arose originally when the product was purchased, shall remain unaffected.

### LRP-Distributor-Service:

- Package your product carefully and include sales receipt and detailed description of malfunction.
- Send parcel to your national LRP distributor.
- Distributor repairs or exchanges the product.
- Shipment back to you usually by COD (cash on delivery), but this is subject to your national LRP distributor's general policy.



The crossed-out wheeled bin means that within the European Union the product must be taken to separate collection at the product end-of-life. Do not dispose of these products as unsorted municipal waste.

# LRP S10 TWISTER MT 2 2.4GHZ

## NOTICE D'UTILISATION

RA00012 Version: 21.2.13  
© LRP electronic GmbH 2013



LRP electronic GmbH  
Hanfriesenstraße 15  
73614 Schorndorf, Allemagne  
info@LRP.cc - www.LRP.cc

#83020

Variateur brushed  
plus de 16 tours

**AI Runner V2**

### Caractéristiques

Avant/Arrière	oui	Moteur conseillé**	Plus de 16 tours
Dimensions	26,0 x 26,0 mm	B.E.C.	6,0 V / 1,0 A
Hauteur	15,7 mm	Étanchéité complète	oui
Poids (sans câbles)	19,0 g	Système Fail-Safe	oui
Alimentation	4,8 - 7,4 V	Système Multi-Protection	oui
Consommation*	0,152 V @20 A	Connecteurs	Standard Tamiya
Courant*	92 A	Procédure de réglage	Automatique

\*Testé à une température de 25°C. Caractéristiques sujettes à changement sans préavis.  
\*\* @ 6 éléments (1,2 V)

### Connexions et conseils d'installation

Connecteur moteur  
(jaune = plus) (bleu = moins)

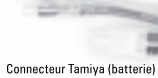

Connecteur Tamiya (batterie)

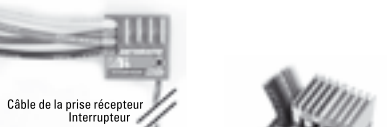

Câble de la prise récepteur  
interrupteur

**Récepteur & Câble de connexion:** le variateur AI Runner V2 est équipé d'un câble de connexion au récepteur multi-fils. Ceci permet de l'adapter aux différents récepteurs existants. Vérifier attentivement les connexions et la polarité et choisir voie 2.

**Radiateur:** Le radiateur fourni est important et augmente les performances de votre variateur s'il est utilisé dans les limites de ses spécifications. Utiliser uniquement des radiateurs d'origine de LRP et vérifier que les transistors Fet ne rentrent pas en contact sans isolation sous peine de créer un court-circuit!

**Connecteur & Câble d'alimentation:** Pour la mise en action la plus simple on a choisi des connecteurs Tamiya/Bullet avec des câbles en silicone de très haute qualité.

**Étanchéité:** La technologie de fabrication nouvelle et les matériaux utilisés de haute qualité ont permis de réaliser ce variateur en une version entièrement étanche. Sa composition rend le variateur encore plus résistant aux chocs que les produits similaires. Il n'est pas nécessaire de protéger ce variateur sous la pluie et sous la neige. Par contre, il est vivement conseillé de protéger convenablement les autres composants électroniques (récepteur et servo) qui, eux, probablement ne sont pas étanches.

### ANTIPARASITAGE

Les moteurs sans condensateurs ou mal antiparasités peuvent interférer le variateur de vitesse. Pour éviter ceci, souder les condensateurs fournis sur votre moteur (voir dessins).

**ATTENTION:** Ne jamais utiliser de diodes Schottky en combinaison avec un variateur avant/arrière comme celui de la série A.I. Runner de LRP.

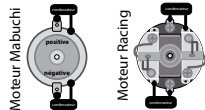

### GUIDE DES PANNES

Pour éviter des interventions non nécessaires, vérifier tout d'abord tous les autres éléments de votre modèle avant d'envoyer votre produit pour réparation ou garantie. Les produits envoyés pour réparation alors qu'ils fonctionnent parfaitement seront soumis aux frais d'une prestation de service.

SYMPTÔME	CAUSE	RÉMÈDE
Performance insuffisante p.ex. faible puissance d'accélération, de vitesse maximum ou de freinage	Pignon moteur trop grand ou rapport trop long Réglages émetteur changés après l'initialisation Moteur abîmé Moteur défectueux Variateur défectueux	Utiliser un plus petit pignon ou un rapport plus court Répéter la procédure de l'initialisation Réviser le moteur Remplacer le moteur Renvoyer en réparation
Le servo fonctionne, mais pas le moteur	Le variateur est mal connecté Le système de multi-protection est activée Problème de câblage Charbons du moteur coincés Moteur défectueux Variateur défectueux	Connecter à la voie 2 Vérifier le réglage pour la mise en action Vérifier les câbles et les connecteurs Vérifier que les charbons bougent librement Remplacer le moteur Renvoyer en réparation
Le servo et le moteur ne fonctionnent pas	Le variateur est mal connecté au récepteur Problème de câblage Batterie défectueuse Quartz, récepteur ou émetteur défectueux Variateur défectueux	Vérifier la polarité de la connexion du variateur Vérifier les câbles et les connecteurs Remplacer la batterie Remplacer pas à pas les composants Renvoyer en réparation
Le moteur toussé en accélérant	Interférence radio Servo défectueux ou trop fort (surcharge du B.E.C.) Variateur défectueux	Changer la place des composants Remplacer le servo Renvoyer en réparation
Le moteur tourne dans le sens inverse, en accélérant dans le sens correct	Le moteur est mal connecté Le sens de fonctionnement du levier des gaz de l'émetteur a changé	Connecter correctement le moteur Répéter la procédure d'initialisation
Le variateur coupe régulièrement	Le modèle n'a pas assez de périodes de refroidissement suffisantes Le moteur est plus puissant que la limite indiquée ou la tension d'alimentation est plus haute qu'admissible Problème de transmission ou de roulements Moteur défectueux	Laisser refroidir le variateur après chaque décharge de batterie Utiliser un moteur et une batterie selon les spécifications du variateur Réviser le modèle Remplacer le moteur
Le moteur ne s'arrête pas et tourne à vitesse réduite	Réglages émetteur changés après l'initialisation Variateur défectueux	Répéter la procédure d'initialisation Renvoyer en réparation
Interférences radio	Récepteur ou antenne trop proche du câble de l'alimentation, moteur, batterie ou variateur. Antenne récepteur trop courte ou enroulée. Récepteur défectueux trop sensible, émetteur défectueux, signal d'émission trop faible, problèmes de servo. L'antiparasitage du moteur est insuffisant Mauvaise connexion de la batterie Piles de l'émetteur vides	Voir les sections 'conseils d'installation' et 'installation' Remplacer pas à pas les composants et n'utiliser que des quartz du fabricant de la radio. Soudier des condensateurs sur le moteur Vérifier les prises et les connecteurs Remplacer/Recharger les piles/batteries



Le pictogramme ci-contre signifie que dans l'Union Européenne, ce produit ne doit pas être mêlé aux ordures ménagères et qu'il fait l'objet d'une collecte sélective.

Merci pour votre confiance en ce produit LRP. En achetant ce variateur A.I. Runner V2 de LRP de très haute performance, vous avez choisi un variateur qui propose plusieurs caractéristiques nouvelles comme p.ex.,

- Entièrement étanche
- Système Multi-Protection
- Réglage automatique de l'A.I. de LRP
- Système Fail Safe

Lire attentivement les instructions suivantes avant de la première mise en action de votre variateur. Cette notice contient des informations importantes concernant la sécurité, l'utilisation et l'entretien du produit. Ceci permettra de vous protéger et d'éviter d'endommager le produit.

Veuillez suivre la notice pas à pas pour bien connaître votre variateur, s.v.p. Nous vous conseillons de prendre le temps pour comprendre toutes ces instructions afin d'en tirer les meilleures performances.

Veuillez garder cette notice et faites-la passer au prochain propriétaire, s.v.p.

### PROCÉDURE DE RÉGLAGE

Après avoir connecté le variateur, il est tout de suite prêt à l'emploi. Aucun réglage n'est nécessaire. Le variateur „apprend” les positions de la marche avant maxi, du frein et de la marche arrière pendant le fonctionnement du modèle. ATTENTION: Avant de connecter la batterie de propulsion mettre la commande de l'émetteur au neutre et faire avancer le modèle en marche avant.

METTRE L'ÉMETTEUR SOUS TENSION

CONNECTER LE VARIATEUR À LA BATTERIE

METTRE EN MARCHÉ L'INTERRUPTEUR

ET... EN AVANT!

- Si vous pensez avoir fait une erreur, déconnectez la batterie pendant au moins 10 secondes et recommencez la procédure.
- Après chaque utilisation de votre modèle, débrancher la batterie et, couper l'alimentation de l'émetteur. Avant de remettre en marche le modèle, mettre l'émetteur sous tension puis connecter la batterie.

### CONSEILS D'INSTALLATION

- Positionner le variateur de telle manière qu'il soit protégé en cas de choc.
- Fixer le variateur et le condensateur à l'aide de l'adhésif double-face noir fourni
- Vérifier qu'il y a assez d'espace libre entre le variateur, les câbles d'alimentation, le récepteur et l'antenne. Éviter les contacts directs entre les composants de puissance, le récepteur ou l'antenne, car ceci peut causer des interférences. Si, malgré cela, des interférences se produisent, modifier la position des différents éléments sur le modèle.
- L'antenne doit sortir directement en sens vertical du récepteur.

#### Connexions:

- Connecter le variateur au récepteur (voie 2).
- Connecter le variateur au moteur (bleu = moins/jaune = plus)

Vérifier attentivement les connexions avant de brancher la batterie.

**ATTENTION:** une connexion incorrecte peut détruire votre variateur

- Brancher la batterie au variateur --> maintenant, votre variateur est prêt à fonctionner.

### FONCTIONS SPÉCIALES

**RÉGLAGE AUTOMATIQUE:** Aucun besoin d'effectuer un réglage manuel du variateur à l'aide de boutons-poussoir: il suffit de brancher le variateur et de démarrer. Le variateur „apprend” les positions du neutre, du plein gaz en marche avant et marche arrière de l'ensemble radio pendant que le modèle fonctionne. Ainsi le variateur est réglé automatiquement d'une façon optimale pour chaque course.

**SYSTÈME FAIL-SAFE:** Protection numérique contre les interférences radio tel un ange-gardien. Cette protection électronique peut détecter les signaux radio faux ou incomplet, dû à une batterie vide ou à l'environnement radio, qui perturbe le modèle ou si le modèle est hors de portée de la radio. Pour protéger le modèle, le variateur passe à la position neutre et le modèle s'arrête.

**MARCHE ARRIÈRE:** Aucune limite de temporisation en marche arrière!

**SYSTÈME MULTI-PROTECTION:** triple fonction de protection

Ce logiciel de surveillance unique fournit une protection parfaite contre les court-circuits (moteur), surcharges et surchauffes. Si votre variateur est sujet à une surchauffe, ce logiciel coupe la fonction moteur, cependant il conserve la fonction direction. Ensuite laisser refroidir votre variateur pendant quelques minutes.

Si le variateur coupe trop souvent, cela signifie que le moteur utilisé soit trop fort, ou le pignon du moteur soit trop grand ou vous freinez trop en utilisant la course maximum de la commande de frein. Vous pouvez améliorer la situation en découpant des ouvertures supplémentaires de refroidissement dans la carrosserie.

### RÉPARATIONS ET LIMITE DE GARANTIE

Tous les produits de LRP electronic GmbH (ci-après appelé „LRP”) sont fabriqués selon les normes de la plus haute qualité. LRP vous donne la garantie pour chaque défaut en matériaux ou fabrication qui existe au moment de la date d'émission. Cette garantie limitée ne couvre pas les défauts, qui sont le résultat d'un usage normal, abus ou entretien incorrect ou encore des interventions mécaniques ou non-autorisées. Ceci s'applique particulièrement dans les cas suivants:

- Connecteurs coupés ou protections contre les inversions de polarité non utilisées.
- Câbles de liaison au récepteur et/ou de l'interrupteur endommagés
- Boîtier endommagé mécaniquement
- Platine/composants endommagés mécaniquement
- Soudure sur la platine (excepté sur les bornes extérieures)
- L'inversion de polarité de batterie

Pour éviter des interventions non nécessaires, vérifier tout d'abord tous les éléments de votre modèle en lisant le guide des pannes avant d'envoyer votre produit pour réparation. Les produits envoyés pour réparation alors qu'ils fonctionnent parfaitement seront soumis aux frais d'une prestation de service.

Par l'envoi de ce produit, vous assignez LRP en tout cas à le réparer, s'il n'est pas couvert par la garantie. La facture d'achat datée doit être impérativement jointe à votre envoi. Dans le cas contraire, la garantie ne pourra pas être accordée. Selon la demande du client, LRP va établir une estimation des prix payante. En cas où le client accepte le prix de réparation l'estimation est gratuite. Cette estimation s'applique à une période de quinze jours depuis la date d'émission. Pour accélérer la réparation et le retour du produit, joindre, à vos coordonnées, une description détaillée de la panne.

Si un produit renvoyé en réparation n'existe plus et il ne peut pas être réparé, LRP enverra un produit équivalent.

Les caractéristiques comme le poids, la taille et autres, sont des valeurs indicatives. En raison des constantes améliorations techniques qui sont appliquées pour l'amélioration du produit, LRP ne pourra être tenu responsable pour l'exactitude de ces caractéristiques.

Pour les produits ayant une garantie de 25 ans s'appliquent en plus les directives données sur la carte de garantie de 25 ans. LRP décline toute garantie et toute responsabilité quant aux dommages causés par une installation ou utilisation non conforme de ce produit.

#### Service après vente de LRP:

- Emballer le produit soigneusement et joindre la facture datée et une description de la panne.
- Envoyer le tout à votre distributeur national de LRP.
- Le distributeur répare ou échange le produit.
- Le produit est renvoyé en contre-remboursement suivant les conditions spécifiques à votre distributeur national.



**MANUAL DE USUARIO** RA00321 Version: 28.7.11 © LRP electronic GmbH 2011



LRP electronic GmbH  
Hanfriesenstraße 15  
73614 Schorndorf, Germany  
info.spain@LRP.cc - www.LRP.cc

#83020

Variador Brushed  
Límite Motor: más de 16 vueltas

**AI Runner V2**

**Especificaciones**

Adelante/Freno/Atrás	SI	Límite motor**	Más de 16 Vueltas
Dimensiones de la base	26 x 26mm	B.E.C.	6.0V / 1.0A
Altura	15.7mm	Totalmente impermeable	SI
Peso (sin cables)	19.0g	Fail-Safe-System	SI
Voltaje de entrada	4.8-7.4V	Multi-Protection-System	SI
Caida de voltaje* @20A	0.152V	Conectores	Estándar (tipo Tamiyal)
Corriente nominal*	92A	Ajuste	Automático

\* Datos con transistores a 25°C en las conexiones. Especificaciones sujetas a cambios sin previo aviso.  
\*\* @Elementos (7.2V). Utilizando un solo motor.

**Conexiones**

Conexión al motor  
(amarillo = positivo) (azul = negativo)

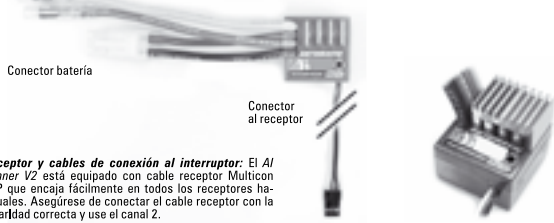

**Receptor y cables de conexión al interruptor:** El AI Runner V2 está equipado con cable receptor Multicon LRP que encaja fácilmente en todos los receptores habituales. Asegúrese de conectar el cable receptor con la polaridad correcta y use el canal 2.

**Refrigerador:** El disipador de calor suministrado es muy importante y mejora el rendimiento de su variador cuando es utilizado cerca de los límites especificados. Use siempre disipadores de LRP y nunca permita que las aletas de refrigeración toquen a otras aletas, lo que podría provocar un cortocircuito provocando una avería en su variador.

**Cables de alimentación y conectores:** Para obtener el máximo rendimiento utilice conectores estándar Tamiyal/4mm/Tipo T, en combinación con cables de silicona de alta calidad.

**Impermeable:** Gracias a los últimos avances tecnológicos en la producción y en el uso de materiales de tecnología punta, ha sido posible hacer este variador 100% impermeable. Además, este material hace que los variadores sean más resistentes a los golpes que otros productos similares. Ya no es necesario que selle su variador cuando pilote bajo la nieve o la lluvia, pero tenga en cuenta en sellar el resto de componentes electrónicos (receptor y servo) ya que estos normalmente no son impermeables.

**Supresión de Interferencias**

Los motores sin condensadores o sin suficientes condensadores puede que interfieran con el variador. Para evitar esto, suelde los condensadores suministrados a su motor (ver imagen).

**PRECAUCIÓN:** Nunca utilice diodos Schottky con variadores Adelante/Atrás, p.ej. la línea de variadores de LRP A.I.Runner.

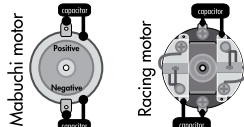

**Guía de Problemas**

Para eliminar cualquier posibilidad o manejo incorrecto, compruebe en primer lugar todos los componentes de su modelo y la guía de problemas antes de enviar este producto para reparación. Si se envía un producto y este funciona perfectamente, hemos de cargarle una tarifa correspondiente a nuestra lista de precios.

SÍNTOMA	CAUSA	SOLUCIÓN
Prestaciones insuficientes. P.ej. frenada, velocidad máxima o aceleración insuficientes.	Relación de transmisión errónea Ajustes de la emisora cambiados después del ajuste Motor desgastado Motor defectuoso Variador defectuoso	Ajuste la relación de transmisión Repita el proceso de ajuste Mantenimiento del motor Cambie el motor Envíe el producto a reparar
Servo funciona, el motor no funciona	Variador conectado incorrectamente Sistema Multi-Protección activado Problemas en cableado Escobillas del motor atascadas	Conecte el variador al receptor al Canal 2 Compruebe la configuración para su aplicación Compruebe cables y conectores Compruebe si las escobillas se mueven libremente
Servo y motor no funcionan	Motor defectuoso Variador conectado al receptor incorrectamente Problemas en cableado Cristal, receptor o emisora defectuosa Variador defectuoso	Cambie el motor Envíe el producto a reparar Conecte el variador con la polaridad correcta Compruebe cables y conectores Cambie el pack de baterías Cambie los componentes uno a uno para comprobar dónde está el fallo Envíe el producto a reparar
El motor va a trompicones al acelerar	Interferencias de radio Servo dañado o demasiado potente (sobrecarga del BEC) Variador defectuoso	Cambie la distribución de los componentes Cambie el servo Envíe el producto a reparar
El motor gira en sentido inverso cuando aceleramos	Motor conectado incorrectamente Gatillo de aceleración invertido	Conecte el motor de forma correcta Repase ajustes de la emisora (reverse)
El variador se desconecta frecuentemente	Modelo usado demasiado tiempo sin parar Motor más potente que el límite motor del variador o voltaje de entrada muy alto Transmisión o rodamientos atascados Motor defectuoso	Deje enfriar el variador después de cada uso Use solamente motores y baterías adecuados a las características del variador Mantenimiento del motor Cambie el motor
Motor no se para, rueda a velocidad lenta y constante	Ajustes de la emisora cambiados después del ajuste Variador defectuoso	Repita el proceso de ajuste Envíe el producto a reparar
Interferencias de radio	Receptor o antena demasiado cerca de cables, motor, batería o variador. Antena del receptor demasiado corta. Receptor defectuoso, demasiado sensible; emisora defectuosa o problemas de servo. Supresión de interferencias insuficiente Conexión batería defectuosa Baterías emisora descargadas	Consulte "Instalación" Cambie los componentes uno a uno Utilice cristales originales. Añada condensadores al motor Compruebe conectores y cables Reemplace / recargue las baterías de la emisora

Gracias por su confianza en este producto LRP. Con la compra de un variador AI Runner V2 brushless de LRP, ha elegido uno de los variadores actuales más avanzados repleto de nuevas características, tales como:

- Totalmente impermeable y resistente a golpes
- Sistema Multi-Protección
- Ajuste Automático A.I. de LRP
- Sistema Fail Safe

Por favor, lea atentamente las siguientes instrucciones antes de usar el producto. Esta guía de usuario contiene información importante para la instalación, la seguridad, el uso y el mantenimiento de este producto. Así mismo, sobre la protección del usuario y prevención de daños en el producto.

Proceda de acuerdo con la guía de usuario con el fin de entender mejor su producto. Por favor, tómese el tiempo necesario para conocerlo exactamente y poder disfrutarlo después. Este manual de usuario debe guardarlo en lugar seguro. Si otro cliente está utilizando este producto, éste debe tener este manual incluido.

**Conexión del Variador**

Después de realizar todas las conexiones el variador está listo para su uso. No requiere ningún ajuste. El variador ajusta el punto neutro, la velocidad máxima y el reverse cuando el modelo está en funcionamiento. NOTA: Antes de conectar la batería, ajuste la emisora a la posición neutra y entonces conecte el modelo en la posición correcta de dirección.

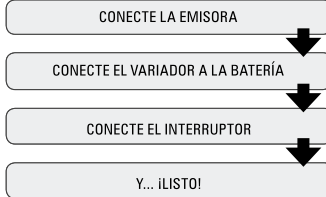

- Si se ha equivocado en alguna parte del proceso, no se preocupe: desconecte la batería durante aprox. 10 segundos y empiece el proceso de nuevo.
- Después de utilizar el modelo, primero desconecte la batería y apague la emisora. Cuando lo quiera utilizar de nuevo, primero encienda la emisora y luego conecte la batería.

**Instalación**

- Coloque el variador donde esté protegido de golpes y tenga fácil acceso a los conectores y botones.
- Monte el variador utilizando la cinta de doble cara suministrada.
- Mantenga una distancia mínima entre el variador, cables de alimentación, la antena y el receptor. Evite cualquier contacto directo entre los componentes, receptor o antena para evitar interferencias. Si hay interferencias, coloque los componentes en un lugar diferente en el modelo.
- La antena debe ser posicionada verticalmente y alejada del receptor. Evite el contacto con piezas de fibra de carbono o metal. Si la antena es demasiado larga, no enrolle el exceso de longitud. Para más información consulte el manual de su equipo RC.

**Conexiones:**

- Conecte el variador al receptor (posición: Canal 2).
- Conecte el variador el motor (azul = negativo / amarillo = positivo).

Realice una segunda comprobación de seguridad antes de conectar el variador a la batería.

**Precaución:** Puede averiar el variador si la batería se conecta con la polaridad inversa.

- Conecte el variador a la batería --> ahora su variador ya está listo para ser usado.

**Características Especiales**

**AJUSTE AUTOMÁTICO:** no hay necesidad de realizar un ajuste manual del variador. Lo único que necesita es enchufar el variador y ya está listo para ser utilizado. El variador ajusta el punto neutro, la velocidad máxima y el reverse cuando el modelo está en funcionamiento. De esta manera, el variador tiene automáticamente el ajuste óptimo cada vez que va a ser utilizado. ¡Los ajustes incorrectos o imperfectos ya son cosa del pasado!

**SISTEMA FAIL-SAFE:** Protección digital contra las interferencias de radio. Este sistema puede detectar la recepción de una señal de radio „falsa“ o incompleta, p.ej. debido a la batería baja de la emisora, interferencias de radio ambientales o si se encuentra fuera del alcance de la emisora. Para protegerlo de posibles daños, el variador se coloca en posición neutral, y el modelo se detiene.

**MARCHA ATRÁS:** sin límite de tiempo en marcha atrás!

**SISTEMA MULTI-PROTECCIÓN,** 3-vías de protección.

Este software de monitoreo es la protección perfecta para tu variador contra cortocircuitos (motor), sobrecarga y sobrecalentamiento. Si su variador está recibiendo una sobrecarga, la función del motor se desconecta por protección, aunque la dirección se mantiene operativa. Espere unos minutos para que el variador se enfríe. Si el variador se apaga normalmente, ya sea porque el motor utilizado es demasiado potente, el plin demasiado grande o porque está frenado a fondo muy a menudo, puede mejorar esto haciéndole ranuras extras en la carrocería para una mayor refrigeración.

**Condiciones de reparación / Garantía limitada**

Todos los productos de LRP electronic GmbH (en lo sucesivo denominado „LRP“) se fabrican de acuerdo con los niveles más altos de calidad. LRP garantiza que este producto está libre de defectos en sus materiales durante 90 días (solo países no europeos) a partir de la fecha original de compra verificada por el ticket de compra. Esta garantía limitada no cubre los defectos, que son resultado del mal uso, mantenimiento inadecuado, agentes externos o daños mecánicos.

\*Esta se aplica, entre otras cosas, a:

- Corta el cable de alimentación original o no usa enchufes protegidos de polaridad inversa.
- Cable receptor y/o cable del interruptor está dañado.
- Presenta daños mecánicos
- Ha soldado en el PCB (excepto en las pestañas de soldadura)
- El variador se ha conectado con la polaridad invertida.

Para eliminar todas las otras posibilidades o manejo inadecuado, compruebe en primer lugar todos los otros componentes de su modelo y la guía de solución de problemas, si es posible, antes de enviar el producto para su reparación. Si los productos son enviados a reparar y funcionan perfectamente, tenemos que cobrar una cuota de servicio de acuerdo con nuestra lista de precios.

Con el envío de este producto, el cliente tiene que informar a LRP si bajo cualquier circunstancia el producto debe ser reparado. La inspección del producto y las reparaciones, si son necesarias, y si no hay garantía ni solicitud esta, se le cargará al cliente su coste según nuestra lista de precios. Una prueba de compra que incluya la fecha de compra debe ser incluida. De lo contrario, ninguna garantía le será concedida. Para la rápida reparación y servicio de devolución, añada su dirección y la descripción detallada de la batería.

Si LRP ya no fabrica un producto defectuoso devuelto y no somos capaces de suministrarlo, le proporcionaremos un producto de una de las series sucesoras que tenga al menos el mismo valor.

Las características como el peso, el tamaño y otros deben ser vistos como valores orientativos. Debido a las continuas mejoras técnicas, que se hacen en beneficio del producto, LRP no se hace responsable de la exactitud de estas especificaciones.

Con los productos de Garantía de 25 Años de LRP, también se aplican los términos de garantía en la tarjeta Garantía LRP 25 Años. Los derechos de garantía legales correspondientes a la fecha de compra del producto no se verán afectados.

**LRP-Servicio-Distribuidor:**

- Embale el producto cuidadosamente e incluya recibo de compra y la descripción detallada del fallo.
- Entregue el paquete a su comercio habitual o al distribuidor LRP de su país.
- El Distribuidor repara o cambia el producto.
- Envío de vuelta a usted por contra reembolso, esto último sujeto a la política de su distribuidor LRP en su país.



Este pictograma indica que este producto debe ser depositado en un lugar apropiado al final de su vida útil. Nunca lo tire al contenedor de basura convencional. Para su correcto reciclaje contacte con las autoridades locales para que le informen de los puntos de reciclaje adecuados.

# LRP S10 TWISTER MT 2 2.4GHZ

AA00548

© LRP electronic GmbH 2009

**LRP RACING  
STICKPACKS**

**6, 7 & 8 CELL  
CONFIGURATION**

**GEPRÜFTE  
QUALITÄT**



**LRP HIGH POWER  
WILD PACK**

**LRP HIGH POWER  
POWER PACK**

**LRP HIGH POWER  
HYPER PACK**

## GEBRAUCHSANWEISUNG



LRP electronic GmbH  
Hanfriesenstraße 15  
73614 Schorndorf, Deutschland  
info@LRPcc, www.LRPcc

Technik + Service Hotline: D: 0900 577 4624 (0900 LRP GMBH) (0,49€/Minute aus dem dt. Festnetz. Mobilfunkpreise können abweichen)  
A: 0900 270 313 (0,73€/Minute aus dem dt. Festnetz. Mobilfunkpreise können abweichen)

### 1. LADEN

Wir empfehlen generell einen Ladestrom von maximal 1C\* und Ladegeräte, welche für die Ladung von NiMH vorgesehen sind. Unsere Laderfamilien Pulsar (No. 41552), Quadra Pro (No. 41280) und Jet Pro (No. 41180) eignen sich hierfür hervorragend. Stellen Sie sicher, dass Sie die Akkus nicht überladen.

Sollten Sie ein Ladegerät mit Temperaturrekennung verwenden, laden Sie maximal bis zu einer Zelltemperatur von 42°C. Sie sollten allerdings nach Möglichkeit ein Ladegerät mit Delta-Peak Erkennung verwenden.

Wir empfehlen die folgenden Einstellungen für unsere LRP Pulsar, Quadra Pro und Jet Pro Laderfamilien:

Akkupack	Typ	Anzahl Zellen	Lade-strom	Delta Peak (pro Pack)	Trickle	Mode
LRP Wild/Power/Hyper Pack 7.2V	NiMH	6	1C*	20mV	OFF	LIN
LRP Wild/Power/Hyper Pack 8.4V	NiMH	7	1C*	25mV	OFF	LIN
LRP Wild/Power/Hyper Pack 9.6V	NiMH	8	1C*	30mV	OFF	LIN
LRP Wild/Sport Pack 7.2V - 9.6V	NiCd	6-8	1C*	95mV	OFF	LIN

**Bitte beachten:** Sie können LRP Wild, Power und Hyper Packs bis zu 3-mal täglich einsetzen. Achten Sie allerdings darauf, dass der Akku komplett abgekühlt ist, bevor Sie ihn wieder laden.

\* C = Nennkapazität des Akkus. Bei einer Nennkapazität von z.B. 3000mAh (3.0Ah) kann der Akku also max. mit einem Ladestrom von 3.0A geladen werden.

### 2. ENTLADEN

Die LRP Wild, Power und Hyper Pack Akkus sind sehr robust und widerstandsfähig. Aus diesem Grund müssen nachfolgende Hinweise nicht zwingend eingehalten werden. Ihr Akku wird Ihnen aber die Beachtung dieser Hinweise auf Dauer mit einer längeren Lebensdauer und optimaler Performance danken.

LRP High Power Racing Stickpacks dürfen niemals komplett entladen gelagert werden. Achten Sie immer darauf, dass Ihr Akku nicht komplett entladen ist. Auch wenn Sie den Akku innerhalb einer Woche wieder verwenden darf dieser niemals komplett entladen gelagert werden. Achten Sie hierzu auch unbedingt auf die Hinweise, die unter dem Punkt „Lagerung“ aufgeführt sind.

Die besten Resultate werden erzielt, wenn Sie Ihren Akku eine Stunde bevor Sie mit dem Ladevorgang beginnen möchten mit 10A bis auf 5.4V (6 Zellen), 6.3V (7 Zellen), 7.2V (8 Zellen) entladen. Achten Sie darauf, dass der Akku bei Ladebeginn komplett abgekühlt ist.

**LRP Tipp:** Zur optimalen Pflege Ihrer LRP High Power Racing Stickpacks empfehlen wir unseren LRP Concept Stickpack Conditioner. Der Conditioner entlädt Ihre Stickpacks und bereitet Sie perfekt für die nächste Ladung vor. Sie haben eine verbesserte Performance, längere Fahrzeit und eine längere Akkulebensdauer. Der LRP Concept Stickpack Conditioner ist geeignet für alle Stickpacks (5-7 Zellen) und hat die LRP No. 41361.

Wenn Sie Ihren Akku länger als eine Woche nicht verwenden, sollten Sie den Akku nach dem Gebrauch keinesfalls vollständig entladen. Achten Sie dann auch auf die Hinweise, die unter dem Punkt „Lagerung“ aufgeführt sind.

**Es ist nicht empfohlen Ihre LRP High Power Racing Stickpacks komplett zu entladen, wenn Sie diese länger nicht verwenden werden! Entladen Sie den Akku nur, wenn Sie ihn innerhalb einer Woche wieder verwenden möchten.**

**WICHTIG:** Vor einer Tiefentladung auf 0 Volt, dem Kurzschliessen eines leeren Akkus oder einer Entladung mit den bekannten Birnen (ohne Kontrolle der Spannung) wird dringend abgeraten. Die Zellen werden mit diesen Methoden unwiderruflich beschädigt.

Sehr geehrter Kunde,

vielen Dank für Ihr Vertrauen in dieses LRP Produkt. Sie haben sich mit dem Kauf dieses LRP High Power Racing Stickpack Akkus für einen Stickpack Akku der Spitzenklasse entschieden. Bitte lesen Sie folgende Informationen um sicherzustellen, dass Ihr Akku stets zu Ihrer vollsten Zufriedenheit funktioniert.

NiMH Akkus bedürfen einer aufmerksamen Behandlung und Pflege. Bitte lesen Sie diese Gebrauchsanweisung aufmerksam durch, bevor Sie Ihren LRP High Power Racing Stickpack Akku das erste Mal einsetzen. Sie enthält wichtige Hinweise für den Einbau, die Sicherheit, den Gebrauch und die Wartung des Produkts. Dadurch schützen Sie sich und verhindern Schäden am Produkt.

Gehen Sie weiter nach der Gebrauchsanweisung vor, um Ihren LRP High Power Racing Stickpack Akku richtig kennen zu lernen. Bitte nehmen Sie sich diese Zeit, denn Sie werden viel mehr Freude an Ihrem Akku haben, wenn Sie ihn genau kennen.

Bewahren Sie die Gebrauchsanweisung auf und geben Sie sie an einen eventuellen Nachbesitzer weiter.

### 3. LAGERN

Wenn Sie Ihren LRP High Power Racing Stickpack Akku für mehrere Wochen nicht verwenden, darf dieser nicht im leeren Zustand gelagert werden. Die entladene Lagerung über einen längeren Zeitraum ist für NiMH-Akkus schädlich.

Wir empfehlen, dass Sie den Akku teilgeladen lagern. Als guter Praxiswert hat sich hier bei komplett entladenen Akku eine Anladung mit 1C\* über 15 Minuten herausgestellt. Sie können den Akku dann für mehrere Wochen ohne Probleme lagern. Lagern Sie den Akku an einem möglichst kühlen Ort.

### ALLGEMEINE GEWÄHRLEISTUNGS- UND REPARATURBESTIMMUNGEN

Produkte der LRP electronic GmbH (nachfolgend „LRP“ genannt) werden nach strengsten Qualitätskriterien gefertigt. Wir gewähren die gesetzliche Gewährleistung auf Produktions- und Materialfehler, die zum Zeitpunkt der Auslieferung des Produkts vorhanden waren. Für gebrauchstypische Verschleißerscheinungen wird nicht haftet. Diese Gewährleistung gilt nicht für Mängel, die auf eine unsachgemäße Benutzung, mangelnde Wartung, Fremdeingriff oder mechanische Beschädigung zurückzuführen sind. Dies gilt insbesondere bei bereits benutzten Akkus oder Akkus, die deutliche Gebrauchsspuren aufweisen. Schäden oder Leistungseinbußen aufgrund von Fehlbehandlung und/oder Überlastung sind kein Produktfehler. Abnutzungerscheinungen (Kapazitätsverlust) bei intensivem Einsatz sind ebenfalls kein Produktfehler.

Bevor Sie dieses Produkt zur Reparatur einsenden, prüfen Sie bitte zunächst alle anderen Komponenten in Ihrem Modell und schauen Sie ggf. in der Fehlerfibel des Produktes (sofern vorhanden) nach, um andere Störquellen und Bedienfehler auszuschließen. Sollte das Produkt bei der Überprüfung durch unsere Serviceabteilung keine Fehlfunktion aufweisen, müssen wir Ihnen hierfür die angefallenen Bearbeitungskosten laut Preisliste berechnen. Folgende Punkte führen ebenfalls eine Bearbeitungspauschale seitens LRP nach sich:

- Original-Anschlusstecker durch ein NICHT verpolungssicheres Stecksystem ersetzt
- Einsendung ohne Anschlusstecker.
- Entfernter oder beschädigter Original-Schrumpfschlauch.

Mit der Einsendung des Produktes muss der Kunde mitteilen, ob das Produkt in jedem Fall repariert werden soll. Sollte kein Gewährleistungs- oder Garantieanspruch bestehen, erfolgt die Produktüberprüfung und ggf. Reparatur in jedem Falle kostenpflichtig gemäß unserer Preisliste. Ein Gewährleistungs- oder Garantieanspruch kann nur anerkannt werden, sofern eine Kopie des Kaufbelegs beigefügt ist.

Auf Ihre ausdrückliche Anforderung erstellen wir einen kostenpflichtigen Kostenvorschlag. Wenn Sie nach Zusendung des Kostenvorschlags den Auftrag zur Reparatur erteilen, entfallen die Kostenvorschlagskosten. An unseren Kostenvorschlag sind wir zwei Wochen ab Ausstellungsdatum gebunden. Für eine schnelle Abwicklung Ihres Servicefalls legen Sie bitte eine ausführliche Fehlerbeschreibung und ihre Adressdaten der Einsendung bei.

Falls ein zurückgesandtes, defektes Produkt von LRP nicht mehr produziert wird, und wir dieses nicht reparieren können, so erhalten Sie statt dessen ein mindestens gleichwertiges Produkt aus einer der Nachfolgeserien.

Die von LRP angegebenen Werte über Gewicht, Größe oder Sonstiges sind als Richtwert zu verstehen. LRP übernimmt keine formelle Verpflichtung für derartige spezifische Angaben, da sich durch technische Veränderungen, die im Interesse des Produkts vorgenommen werden, andere Werte ergeben können.

#### LRP-WERKS-SERVICE:

- siehe www.LRPcc



AA00560

© LRP electronic GmbH 2009

**LRP RACING STICKPACKS**

**6, 7 & 8 CELL CONFIGURATION**

**TESTED QUALITY**



**LRP HIGH POWER WILD PACK**

**LRP HIGH POWER POWER PACK**

**LRP HIGH POWER HYPER PACK**

## USER GUIDE



LRP electronic GmbH  
Hanfwiesenstraße 15  
73614 Schorndorf, Deutschland  
info@LRPcc, www.LRPcc

### 1. CHARGING

We generally recommend a maximum charge current of 1C\* and chargers, which are suited for NiMH batteries. Our charger family of Pulsar (No. 41552), Quadra Pro (No. 41280) und Jet Pro (No. 41180) are perfect for this application. Make sure not to overcharge your battery pack.

Charge up to a maximum cell temperature of 42°C, when you are using a temperature cut-off charger. Nevertheless you should use a charger with Delta-Peak detection, if possible.

We recommend the following settings, if you are using a charger of the LRP Pulsar, Quadra Pro or Jet Pro charger family:

Battery	Type	Number of cells	Charge current	Delta Peak (per pack)	Trickle	Mode
LRP Wild/Power/Hyper Pack 7.2V	NiMH	6	1C*	20mV	OFF	LIN
LRP Wild/Power/Hyper Pack 8.4V	NiMH	7	1C*	25mV	OFF	LIN
LRP Wild/Power/Hyper Pack 9.6V	NiMH	8	1C*	30mV	OFF	LIN
LRP Wild/Sport Pack 7.2V - 9.6V	NiCd	6-8	1C*	95mV	OFF	LIN

**Please note:** You can use your LRP Wild, Power und Hyper Packs up to 3-times per day. Pay attention, that the battery pack has cooled down completely before beginning the charge.

\* C=Nominal capacity of the battery. E.g. with a nominal capacity of 3000mAh (3.0Ah), the battery can be charged with a max. current of 3.0A.

### 2. DISCHARGING

All LRP Wild, Power and Hyper Pack batteries are very robust and easy to use. Therefore the following information is not something you necessarily have to do, but your battery pack will have a longer lifetime and optimized performance, if you do so.

LRP High Power Racing Stickpack batteries should never be stored completely empty. Always pay special attention, that your battery is not completely discharged. Even if you use the battery once a week, the battery should never be stored completely empty. Be sure to also check the information, which is given in the section „Storage“.

Best results will be obtained, when the battery pack gets discharged with 10A to a cut-off voltage of 5.4V (6 cells), 6.3V (7 cells), 7.2V (8 cells). Pay attention, that the battery pack has cooled down completely before beginning the charge.

**LRP tip:** For the best possible care of your LRP High Power Racing Stickpacks we recommend the use of our LRP Concept Stickpack Conditioner. The Conditioner discharges your Stickpacks and perfectly prepares them for the next charge. Your Stickpacks will have a better performance, longer runtime and a longer lifespan. The LRP Concept Stickpack Conditioner is suitable for all Stickpacks (5-7 cells) and has the LRP No. 41361.

If you intend not to use your battery for several weeks, you should not discharge the pack. Please refer to the „Storage“ section for further information.

**It is not recommended to discharge your LRP High Power Racing Stickpack batteries completely if you intend to store your battery for a longer time! Only fully discharge the battery pack, if you intend to use it within one week.**

**IMPORTANT:** Do not dead-short or deep-discharge the cells to 0V. Also do not use the common light-bulbs without a cut-off or a monitoring device as this will damage the cells immediately.

Dear Customer,

thank you for your trust in this LRP product. By purchasing a LRP High Power Racing Stickpack battery, you have chosen a high-performance battery for your RC model. Please read the following instructions to ensure, that your LRP High Power Racing Stickpack battery always works up to your full satisfaction.

NiMH-batteries need special treatment and care. Please read the following instructions carefully before you start using your LRP High Power Racing Stickpack battery. This user guide contains important notes for the installation, the safety, the use and the maintenance of this product. Thus protecting yourself and avoid damages of the product.

Proceed according to the user guide in order to understand your LRP High Power Racing Stickpack battery better. Please take your time as you will have much more joy with your product if you know it exactly.

This user manual shall be kept in a safe place. If another customer is using this product, this manual has to be handed out together with it.

### 3. STORAGE

If you are not using your LRP High Power Racing Stickpack battery for several days/weeks, under no circumstances it shall be stored fully discharged. Storing of fully discharged NiMH batteries even for just a few days immediately damages the cells.

We recommend to only store your NiMH battery packs with some capacity left in them. A common way to do this is to partially charge the empty battery with 1C for 15 minutes. You can then store the pack for several weeks. Store the battery preferably in a cool place.

### REPAIR PROCEDURES / LIMITED WARRANTY

All products from LRP electronic GmbH (hereinafter called "LRP") are manufactured according to the highest quality standards. LRP guarantees this product to be free from defects in materials or workmanship for 90 days (non-european countries only) from the original date of purchase verified by sales receipt. This limited warranty doesn't cover defects, which are a result of misuse, improper maintenance, outside interference or mechanical damage. This especially applies on already used batteries or batteries, which show signs of heavy usage. Damages or output losses due to improper handling and/or overload are not a product fault. Signs of wear (loss of capacity) after intensive usage are also no product fault.

To eliminate all other possibilities or improper handling, first check all other components in your model and the trouble shooting guide, if available, before you send in this product for repair. If products are sent in for repair, which do operate perfectly, we have to charge a service fee according to our pricelist. The following points do also result in a service fee:

- Original power plugs replaced with a NON reverse polarity protected power plug system
- Send in the battery without power plugs
- Removed or damaged original heatshrink

With sending in this product, the customer has to advise LRP if the product should be repaired in either case. If there is neither a warranty nor guarantee claim, the inspection of the product and the repairs, if necessary, in either case will be charged with a fee at the customers expense according to our price list. A proof of purchase including date of purchase needs to be included. Otherwise, no warranty can be granted. For quick repair- and return service, add your address and detailed description of the malfunction.

If LRP no longer manufactures a returned defective product and we are unable to service it, we shall provide you with a product that has at least the same value from one of the successor series.

The specifications like weight, size and others should be seen as guide values. Due to ongoing technical improvements, which are done in the interest of the product, LRP does not take any responsibility for the accuracy of these specs.

#### LRP-Distributor-Service:

- Package your product carefully and include sales receipt and detailed description of malfunction.
- Send parcel to your national LRP distributor.
- Distributor repairs or exchanges the product.
- Shipment back to you usually by COD (cash on delivery), but this is subject to your national LRP distributor's general policy.

# LRP S10 TWISTER MT 2 2.4GHZ

AA00548

© LRP electronic GmbH 2009

**LRP RACING  
STICKPACKS**

**6, 7 & 8 CELL  
CONFIGURATION**

**GEPRÜFTE  
QUALITÄT**



**LRP HIGH POWER  
WILD PACK**

**LRP HIGH POWER  
POWER PACK**

**LRP HIGH POWER  
HYPER PACK**

## NOTICE UTILISATION



LRP electronic GmbH  
Hanfwiesenstraße 15  
73614 Schorndorf  
Germany  
info@LRP.cc  
www.LRP.cc

### 1. CHARGE

Nous recommandons généralement un courant de charge maximum de 1C\* et un chargeur approprié aux batteries NiMH. Nos chargeurs Pulsar (réf. 41552), Quadra Pro (réf. 41280) et Jet Pro (réf. 41180) sont parfaits pour cette application. Veillez à ne pas surcharger votre batterie.

Chargez jusqu'à une température maximum des cellules de 42°C, quand vous utilisez un chargeur avec détection de température de coupure. Néanmoins, vous devriez employer, si possible, un chargeur avec détection Delta-Peak.

Nous recommandons les réglages suivants, si vous employez un chargeur LRP Pulsar, Quadra Pro ou Jet Pro:

Batterie	Type	Nombre d'éléments de charge	Courant	Delta Peak (par élt)	Maintien	Mode
LRP Wild/Power/Hyper Pack 7.2V	NiMH	6	1C*	20mV	OFF	LIN
LRP Wild/Power/Hyper Pack 8.4V	NiMH	7	1C*	25mV	OFF	LIN
LRP Wild/Power/Hyper Pack 9.6V	NiMH	8	1C*	30mV	OFF	LIN
LRP Wild/Sport Pack 7.2V - 9.6V	NiCd	6-8	1C*	95mV	OFF	LIN

**Note:** Vous pouvez employer votre batterie LRP Wild, Power ou Hyper jusqu'à 3 fois par jour. Prendre garde que la batterie soit complètement froide avant de commencer une nouvelle charge.

\* C=Capacité nominale de la batterie. Par exemple: pour une capacité nominale de 3000mAh 3.0Ah), la batterie peut être chargée avec un courant maximum de 3.0A.

### 2. DÉCHARGE

Toutes les batteries LRP Wild, Power et Hyper sont robustes et faciles à utiliser. Par conséquent, l'information suivante n'est pas quelque chose qu'il faut absolument suivre, mais votre batterie aura une plus longue durée de vie et un meilleur rendement, si vous faites ainsi.

Les batteries LRP de haute puissance Stickpack ne doivent jamais être stockées complètement vides. Prêter toujours une attention particulière à ce que votre batterie ne soit pas complètement déchargée. Même si vous utilisez la batterie une fois par semaine, la batterie ne doit jamais être stockée complètement vide. Vérifier également les indications fournies dans la section „Stockage“.

Vos accus seront chargés de manière particulièrement bien, si vous commencez à décharger vos accus avec 10A à 5.4V (6 éléments), ou à 6.3V (7 éléments), ou encore à 7.2V (8 éléments) et cela une heure avant de commencer à charger les accus. Veillez à ce que l'accu soit complètement froid avant de commencer une nouvelle charge.

**Conseil de LRP:** Pour bien prendre soin de votre batterie LRP de haute puissance Stickpack, nous recommandons l'utilisation de notre conditionneur de Stickpack LRP. Le conditionneur décharge votre Stickpack et le prépare parfaitement pour la prochaine charge. Votre Stickpack aura une meilleur rendement, une plus longue autonomie et une plus longue durée de vie. Le conditionneur de Stickpack LRP convient pour tous les Stickpacks (5-7 éléments) et porte la référence 41361.

Si vous avez l'intention de ne pas utiliser votre batterie pendant plusieurs semaines, vous ne devez pas décharger la batterie. Se reporter à la section „Stockage“ pour de plus amples informations.

**Il n'est pas recommandé de décharger complètement votre batterie LRP de haute puissance Stickpack si vous avez l'intention de la stocker pendant une longue durée ! Décharger seulement entièrement la batterie si vous avez l'intention de l'utiliser dans un délai d'une semaine.**

**IMPORTANT:** Ne pas faire une décharge des éléments à 0V. Ne pas utiliser des ampoules communes sans coupure ou dispositif de surveillance car ceci peut endommager les éléments de la batterie.

Cher client

Merci pour votre confiance en ce produit de LRP. En achetant cet accu Stickpack High Power Racing de LRP vous avez choisi un des accus Stickpack les plus évolués du moment. Lire les informations suivantes pour assurer le meilleur rendement possible de votre accu.

Les accus NiMH nécessitent un soin et une prise en charge particulièrement attentive. Nous recommandons de lire attentivement ces instructions avant d'utiliser votre accu Stickpack High Power Racing de LRP pour la première fois. Cette notice fournit des informations importantes pour le montage, la sécurité, l'utilisation ainsi que le maintien de ce produit. Vous évitez donc d'endommager ce produit.

Suivre cette notice entièrement pour bien connaître votre accu Stickpack High Power Racing de LRP. Prendre le temps afin de profiter d'une plus longue durée de vie de votre accu.

Garder cette notice en lieu sur et passer la à celui qui utilisera l'accu après vous.

### 3. STOCKAGE

Si vous n'utilisez pas votre batterie LRP de haute puissance Stickpack pendant plusieurs jours/semaines, elle ne doit en aucun cas être stockée entièrement déchargée. Le stockage de batteries NiMH entièrement déchargées, même durant quelques jours, endommage immédiatement les éléments.

Nous recommandons de stocker vos batteries NiMH seulement en leur laissant une certaine capacité. Une manière commune de faire ceci est de charger partiellement la batterie vide de 1C pendant 15 minutes. Vous pouvez alors stocker la batterie pendant plusieurs semaines. Stocker la batterie de préférence dans un endroit frais.

### CONDITION GÉNÉRAL DE GARANTIE ET DE RÉPARATION

Les produits de la société LRP electronic GmbH (abrégé „LRP“ plus bas) sont fabriqués selon des critères de qualité stricts. Nous accordons la garantie légale concernant les vices de fabrication et de matériaux existants au moment de la livraison du produit. La garantie ne couvre pas l'usure normale. Cette garantie ne s'applique pas aux défauts dus à un usage non conforme, un entretien incorrect, une intervention externe ou un endommagement mécanique. Ceci est entre autre le cas si :

- dommages par accident
- panne ou usure excessive de composants consécutivement aux dommages par accident
- dégâts d'eau ou problème causés par l'infiltration d'eau/humidité
- carrosseries peintes dès qu'elles ont été utilisées"

LRP ne remplace pas complètement des avions déjà utilisées. Veuillez ne pas envoyer le produit complet, mais seulement les pièces que vous désirez réclamer. Si le produit complet est envoyé, LRP se réserve le droit de facturer au client les heures de travail pour le démontage et montage.

Avant d'envoyer ce produit en réparation, veuillez d'abord contrôler tous les autres composants de votre modèle et consulter le guide de dépannage de votre produit (si disponible), afin d'exclure les autres sources de dérangement et erreurs de commande. Si le produit est exempt de défaut lors de l'inspection par notre S.A.V., nous devons vous facturer les frais de travail occasionnés selon notre liste de prix.

Lors de l'envoi du produit, le client doit communiquer si le produit doit être réparé dans tous les cas. Si le produit n'est plus couvert par la garantie, l'inspection et éventuellement la réparation seront facturées conformément à notre liste de prix. Les droits de garantie peuvent uniquement être reconnus si une copie du bon d'achat est jointe au produit envoyé. Sur votre demande explicite, nous pouvons vous établir un devis payant. Les frais de devis seront déduits si vous nous donnez l'ordre de réparation après l'envoi du devis. Notre devis nous engage pendant deux semaines à partir de sa date de rédaction. Afin de faciliter l'exécution de votre réparation, veuillez joindre une description détaillée de la panne ainsi que vos coordonnées.

Si un produit défectueux renvoyé n'est plus fabriqué par LRP et qu'il n'est plus possible de le réparer, vous recevrez un produit de caractéristiques au moins identiques d'une des séries suivantes.

Les données telles que poids, taille ou autres sont indiquées par LRP à titre indicatif. LRP se dégage de tout engagement formel concernant ce type de données spécifiques, car celles-ci peuvent être modifiées dans le cadre d'améliorations techniques du produit.

Les produits garantis 25 ans par LRP sont soumis aux conditions de garantie supplémentaires spécifiées sur le bon de garantie 25 ans LRP. Les droits de garantie légaux envers le vendeur ainsi que les réglementations de responsabilité légales conformément à la loi sur la responsabilité des produits, initialement applicables lors de l'achat du produit, restent intacts.

LRP-SERVICE-DISTRIBUTEURS

- Veuillez mettre les produits avec la facture dans un emballage incassable
- Envoyer le paquet à votre distributeur national
- Votre produit sera réparé ou remplacé par le distributeur
- Renvoi par contre-remboursement

AA00560

© LRP electronic GmbH 2012

**LRP RACING  
STICKPACKS**

**6, 7 Y 8 ELEMENTOS  
CONFIGURATION**

**CALIDAD  
COMPROBADA**



**LRP HIGH POWER  
WILD PACK**

**LRP HIGH POWER  
POWER PACK**

**LRP HIGH POWER  
HYPER PACK**

## USER GUIDE



LRP electronic GmbH  
Hanfwiesenstraße 15  
73614 Schorndorf  
Germany  
info.spain@LRP.cc  
www.LRP.cc

### 1. CARGA

Recomendamos una corriente máxima de carga de 1C\* y cargadores específicos para baterías NiMH. La serie de cargadores, Pulsar (LR41552), Quadra Pro (LR41280) y Jet Pro (LR41180) son perfectos para esta aplicación. Asegúrese de no sobrecargar su pack de baterías.

Carga con un máximo de temperatura de los elementos de la batería de 42°C cuando este usando un cargador con corte de temperatura. Sin embargo es preferible que utilice un cargador con Delta-Peak

Recomendamos los siguientes ajustes si Ud. esta utilizando un cargador PULSAR, QUADRA PRO o JET PRO:

BATERÍA	TIPO	Nº ELE- MENTOS	CORRIENTE DE CARGA	Delta Peak (por pack)	GOTEO	MODO
LRP Wild/Power/Hyper Pack 7.2V	NiMH	6	1C*	20mV	OFF	LIN
LRP Wild/Power/Hyper Pack 8.4V	NiMH	7	1C*	25mV	OFF	LIN
LRP Wild/Power/Hyper Pack 9.6V	NiMH	8	1C*	30mV	OFF	LIN
LRP Wild/Sport Pack 7.2V - 9.6V	NiCd	6-8	1C*	95mV	OFF	LIN

**NOTA:** Ud puede usar los packs de baterías descritos arriba hasta 3 veces al día. Compruebe que el pack de baterías se ha enfriado completamente después de la carga y antes de usarlo.

\* C=Capacidad nominal de la batería. Ej: con una capacidad de. 3000mAh (3.0Ah) la batería se puede cargar con una corriente máxima de 3.0A.

### 2. DESCARGA

Las baterías de la serie LRP Wild, Power e Hyper Pack son muy robustas y fáciles de usar. Por tanto esta información no es muy importante para Ud. pero su pack de baterías tendrá una vida útil mayor y un funcionamiento más optimo si Ud. sigue estos consejos. Los packs de baterías no deben almacenarse completamente vacíos. Preste especial atención a que su batería no este descargada completamente. Si usa sus baterías solo una vez a la semana, no debe guardarlas nunca totalmente descargadas. Para mejor información, consulte el apartado "ALMACENAJE" de este manual.

**Consejos de LRP:** para el mantenimiento óptimo de sus packs de baterías, le recomendamos el uso del acondicionador de baterías de LRP. Este acondicionador de baterías descarga los packs y los prepara perfectamente para la siguiente carga. Con esto conseguirá que sus packs de baterías tengan unas mejores prestaciones, mayor duración y mayor vida útil. El acondicionador de baterías de LRP es apropiado para packs de baterías (de 5 a 7 elementos) y es la referencia LR41361.

Si no va a usar sus baterías por un periodo prolongado de tiempo, no debe descárgalas. Vea el punto "ALMACENAJE" de este manual para una mejor información.

**No es recomendable descargar sus baterías LRP High Power Racing Pack completamente si pretende almacenarlas durante largo tiempo. Tan solo descargue completamente el pack si va a utilizar antes de una semana.**

**IMPORTANTE:** No descargue los elementos del pack a 0V. No utilice bombillas para la descarga de los elementos de la batería, podría dañarla.

Estimado Cliente;

Gracias por la confianza demostrada al adquirir este producto LRP. Al comprar una batería LRP High Power Racing Pack ha escogido una batería de altas prestaciones para su modelo RC. Por favor lea las siguientes instrucciones para asegurarse que su batería LRP High Power Racing Pack va a funcionar siempre satisfactoriamente.

Las baterías NiMH necesitan un trato y cuidado especial. Por favor lea las siguientes instrucciones antes de comenzar a utilizar su batería LRP High Power Racing Pack. Esta guía de uso contiene informaciones importantes sobre su instalación, la seguridad, el uso y el mantenimiento de este producto. Así evitara daños al producto y a Ud. mismo.

Actúe de acuerdo a la guía de uso para entender mejor su batería LRP High Power Racing Pack. Por favor emplee el tiempo necesario, podrá disfrutar mucho mas de su producto si lo conoce correctamente.

Este manual de uso debe ser guardado en lugar seguro. Si otro usuario utiliza este producto el manual debe ser entregado junto con él.

### 3. ALMACENAJE

Si no va ha utilizar las baterías durante un largo periodo de tiempo recomendamos almacenarlas con algo de carga. Una forma habitual de hacer esta carga parcial a una batería casi vacía, es con una corriente de carga máxima de 1C durante 15 minutos. Una vez cargadas por ese tiempo puede almacenar las baterías por un periodo largo de tiempo. Preferiblemente almacene las baterías en un lugar fresco y seco.

### PROCEDIMIENTOS REPARACION / GARANTIA

Todos los productos distribuidos por LRP electronic GmbH (A partir de ahora llamaremos „LRP“) son fabricados bajo los mas estrictos estandares de calidad. LRP garantiza que este producto esta exento de defectos en los materiales o montaje durante 90 días (2 años en paises de la CE) desde la fecha de compra que aparece en la factura de venta. Esta garantía limitada no incluye defectos consecuencia de mal uso, mantenimiento incorreto, interferencia externa o daños mecánicos. Esto es de especial aplicación en baterías usadas, que muestran señales de uso intenso. Daños o pérdida de potencia debido a un manejo incorrecto y/o sobrecargas no son defectos del producto. Señales de desgaste (pérdida de capacidad) tras un uso intenso tampoco son defectos del producto.

Para eliminar cualquier posibilidad de uso inadecuado, inicialmente compruebe todos los componentes de su modelo y la guía de problemas, si existe, antes de enviar este producto a reparación. Si un producto es enviado a reparar y funciona correctamente, deberemos cargarle unos gastos de comprobación de acuerdo a nuestra tarifa. Los siguientes casos también pueden ser motivo de gastos de reparación;

- Conectores originales sustituidos por otros NO protegidos contra las inversiones de polaridad
- Enviar la batería sin conectores
- Quitar o dañar el recubrimiento termorretráctil original

Con el envío de este producto, el cliente ha de informar a LRP si el producto debe ser reparado en cualquier caso. En el caso de que no se tenga el derecho a garantía, la comprobación del producto y la reparación, si fuese necesaria, en cualquier caso se cargara al usuario con los precios indicados en nuestra tarifa. La factura o ticket de compra debe ser incluido, de no ser así no se podrá solicitar ninguna garantía. Para una rápida reparación y devolución del producto incluya una descripción detallada del problema y su dirección completa.

Si LRP ya no fabrica un producto defectuoso devuelto y no es capaz de repararlo, le suministrare un producto en sustitución de al menos el mismo valor y de la gama actual que reemplace al original.

Especificaciones como peso, tamaño y demás deben ser consideradas como valores guía. Debido a las continuas mejoras técnicas, que se realizan en interés del producto, LRP no se responsabiliza de la exactitud de estas especificaciones.

#### Distribuidores LRP Reparaciones / Garantía:

- Envuelva su producto cuidadosamente e incluya factura o ticket de compra y descripción detallada de la avería.
- Envíe el paquete al distribuidor LRP de su país.
- El distribuidor reparará o cambiará el producto.
- Se lo devolverán habitualmente a reembolso, aunque esto dependerá de la política habitual del distribuidor LRP de su país.

# LRP S10 TWISTER MT 2 2.4GHZ

LRP electronic GmbH,  
Hanfwiesenstraße 15, 73614 Schorndorf, Deutschland

Technik + Service Hotline für D:  
0900 577 4624 (0900 LRP GMBH)  
(0,49eur/Minute aus dem deutschen Festnetz,  
Mobilfunkpreise können abweichen)

Technik + Service Hotline für A:  
0900 270 313  
(0,73eur/Minute aus dem österreichischen  
Festnetz,  
Mobilfunkpreise können abweichen)

[info@LRP.cc](mailto:info@LRP.cc) [www.LRP.cc](http://www.LRP.cc)

HA00050 © 2014 by LRP electronic GmbH

