



X4 Cage Copter

RADIO CONTROLLED QUADCOPTER RTF

DE // Betriebsanleitung	02 - 14
GB // Instruction Manual	15 - 27
FR // Avertissement de sécurité	28 - 30
IT // Avvertenze di sicurezza	31 - 33

Sehr geehrter Kunde

Wir beglückwünschen Sie zum Kauf Ihres CARSON Produktes, welches nach dem heutigen Stand der Technik gefertigt wurde.

Da wir stets um Weiterentwicklung und Verbesserung unserer Produkte bemüht sind, behalten wir uns eine Änderung in technischer Hinsicht und in Bezug auf Ausstattung, Materialien und Design jederzeit und ohne Ankündigung vor.

Aus geringfügigen Abweichungen des Ihnen vorliegenden Produktes gegenüber Daten und Abbildungen dieser Anleitung können daher keinerlei Ansprüche abgeleitet werden.

Diese Bedienungsanleitung ist Bestandteil des Produktes. Bei Nichtbeachtung der Bedienungsanleitung und der enthaltenen Sicherheitsanweisungen erlischt der Garantieanspruch.

Bewahren Sie diese Anleitung zum Nachlesen und für die eventuelle Weitergabe des Produktes an Dritte auf.

Garantiebedingungen

Für dieses Produkt leistet CARSON eine Garantie von 24 Monaten betreffend Fehler bei der Herstellung in Bezug auf Material und Fertigung bei normalem Gebrauch ab dem Kauf beim autorisierten Fachhändler. Im Falle eines Defekts während der Garantiezeit bringen Sie das Produkt zusammen mit dem Kaufbeleg zu Ihrem Fachhändler.

CARSON wird nach eigener Entscheidung, falls nicht anders im Gesetz vorgesehen:

- (a) Den Defekt durch Reparatur kostenlos in Bezug auf Material und Arbeit beheben;
- (b) Das Produkt durch ein gleichartiges oder im Aufbau ähnliches ersetzen; oder
- (c) Den Kaufpreis erstatten.

Alle ersetzten Teile und Produkte, für die Ersatz geleistet wird, werden zum Eigentum von CARSON. Im Rahmen der Garantieleistungen dürfen neue oder wiederaufbereitete Teile verwendet werden.

Auf reparierte oder ersetzte Teile gilt eine Garantie für die Restlaufzeit der ursprünglichen Garantiefrist. Nach Ablauf der Garantiefrist vorgenommene Reparaturen oder gelieferte Ersatzteile werden in Rechnung gestellt.

Von der Garantie ausgeschlossen sind:

- Beschädigung oder Ausfall durch Nichtbeachten der Sicherheitsanweisungen oder der Bedienungsanleitung, höhere Gewalt, Unfall, fehlerhafte oder außergewöhnliche Beanspruchung, fehlerhafte Handhabung, eigenmächtige Veränderungen, Blitzschlag oder anderer Einfluss von Hochspannung oder Strom.
- Schäden, die durch den Verlust der Kontrolle über Ihr Produkt entstehen.
- Reparaturen, die nicht durch einen autorisierten CARSON Service durchgeführt wurden
- Verschleißteile wie etwa Sicherungen und Batterien
- Rein optische Beeinträchtigungen
- Transport-, Versand- oder Versicherungskosten
- Kosten für die Entsorgung des Produkts sowie Einrichten und vom Service vorgenommene Einstell- und Wiedereinrichtungsarbeiten.

Durch diese Garantie erhalten Sie spezielle Rechte, darüber hinaus ist auch eine von Land zu Land verschiedene Geltendmachung anderer Ansprüche denkbar.

Konformitätserklärung

Hiermit erklärt Dickie-Tamiya GmbH & Co. KG, dass sich dieses Produkt einschließlich Fernsteueranlage in Übereinstimmung mit den grundlegenden Anforderungen folgender EG-Richtlinien: 98/37EG für Maschinen und 89/336/EWG über die elektromagnetische Verträglichkeit und den anderen relevanten Vorschriften der Richtlinie 1999/5/EG (R&TTE) befindet.

Die Original-Konformitätserklärung kann angefordert werden:

Dickie-Tamiya Modellbau GmbH & Co. KG // Werkstraße 1
D-90765 Fürth // Germany



Bedeutung des Symbols auf dem Produkt, der Verpackung oder Gebrauchsanleitung: Elektrogeräte sind Wertstoffe und gehören am Ende der Laufzeit nicht in den Hausmüll! Helfen Sie uns bei Umweltschutz und Recourcenschonung und geben Sie dieses Gerät bei den entsprechenden Rücknahmestellen ab. Fragen dazu beantwortet Ihnen die für Abfallbeseitigung zuständige Organisation oder Ihr Fachhändler.

Wir wünschen Ihnen viel Spaß mit Ihrem CARSON Produkt!

Vor dem Gebrauch lesen Sie bitte dieses Handbuch sorgfältig durch!

INHALT

Vorwort	2	Quadcopter startklar machen	10
Lieferumfang Zubehör	3	Steuerung des Modells	11
Sicherheitsanweisungen	4	Flugbetrieb	12
Der Quadcopter mit mehr Funktionen.....	8	Erklärung der Steuerung & Funktionen	12
Ihr 4-Kanal Fernsteuersender.....	8	Kunstflug	13
Funktion der Eingabetaste.....	9	Fehlersuche	14
Batterien einlegen	9	Ersatzteile/Zubehör	14
LiPo Flug-Akku laden	10		

LIEFERUMFANG ZUBEHÖR

- 2.4 GHz 4-Kanal-Handsender
- LiPo Akku 3,7 V
- USB LiPo Ladegerät
- Gyro-Elektronik (6 Achsen)
- Bedienungsanleitung
- Batterien für Sender
- Ersatzrotorblätter
- Startstation

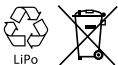
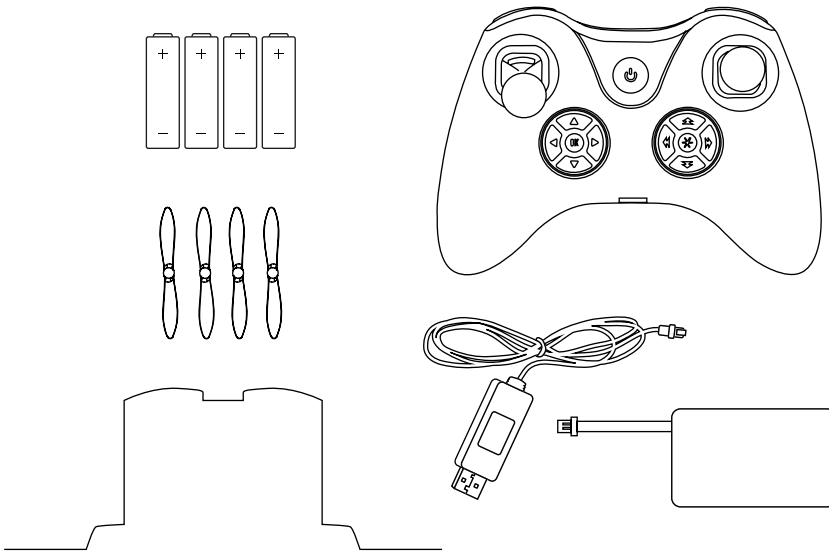

Im Lieferumfang enthalten ist ein wiederaufladbarer LiPo Akku (Lithium-Polymer). Dieser Akku ist recyclebar. Im Lieferumfang sind Alkaline Batterien enthalten. Die Batterien sind nicht wieder aufladbar. Entsorgen Sie Ihre leeren Batterien/Akkus nicht im Hausmüll. Entsorgen Sie die Batterien gemäß den geltenden Vorschriften bei den dafür vorgesehenen Sammelstellen.

SICHERHEITSANWEISUNGEN

Allgemein

- Lesen Sie die Bedienungsanleitung sorgfältig durch und bewahren Sie sie zum Nachlesen auf.
- Machen Sie sich insbesondere mit den Hinweisen zum Flugbetrieb vertraut.

Dieses Produkt ist kein Spielzeug!

- Ferngesteuerte Flugmodelle sind kein Spielzeug, Ihre Bedienung muss schrittweise erlernt werden.
- Kinder unter 14 Jahren sollten das Modell nur unter Aufsicht von Erwachsenen in Betrieb nehmen.

Wenn Sie noch über keine Erfahrungen mit Flugmodellen verfügen, wenden Sie sich an einen erfahrenen Modellpiloten oder an einen Modellbau-Club für die ersten Flugversuche.

Das Fliegen von ferngesteuerten Flugmodellen ist ein faszinierendes Hobby, das jedoch mit der nötigen Vorsicht und Rücksichtnahme betrieben werden muss.

Ein ferngesteuertes Flugmodell kann in einem unkontrollierten Flugzustand erhebliche Beschädigungen und Verletzungen verursachen, für die Sie als Betreiber haftbar sind.

Als Hersteller und Vertreiber des Modells haben wir keinen Einfluss auf den korrekten Umgang und die korrekte Bedienung des Modells.

Vergewissern Sie sich bei Ihrer Versicherung, ob Sie beim Ausüben Ihres Hobbys versichert sind, bzw. schließen Sie eine spezielle Modellflugversicherung ab. Kontaktadresse ist hierfür der Deutsche Modellfliegerverband e.V. Rochusstr. 104 – 106, 53123 Bonn.

Nur ein gut gewartetes Modell funktioniert auch korrekt. Benutzen Sie nur Originalersatzteile und improvisieren Sie nicht mit unsachgemäßen Teilen.

Es liegt in der Verantwortung des Benutzers, sich zu versichern, dass das Modell einwandfrei funktioniert, und alle Muttern, Bolzen und Schrauben angezogen sind.

Bewahren Sie das Modell außerhalb der Reichweite von Kleinkindern auf. Diese könnten das Modell unabsichtlich in Betrieb setzen und sich so Verletzungen zufügen oder Akkus und Kleinteile in den Mund nehmen und verschlucken.

Vorbereitungen

Fliegen Sie niemals, ohne die folgenden Punkte geprüft zu haben:

- Achten Sie auf sichtbare Beschädigungen an Modell, Fernsteuerung, Ladegerät, und Lithium Akku.
- Prüfen Sie alle Schraub- und Steckverbindungen auf exakten und festen Sitz.
- Der Flug-Akku muss voll ständig geladen sein und die richtige Spannung aufweisen. Verwenden Sie nur neue/frische Batterien für den Sender.
- Überprüfen Sie das ordnungsgemäße Ansprechen der Servos auf die Steuersignale.
- Überprüfen Sie vor dem Start die Funkreichweite.

Flugbetrieb

Kleinere Modelle sind hauptsächlich für Indoor-Flüge konzipiert, da das geringe Eigengewicht und die bauartbedingt un stabile Fluglage das Modell sehr empfindlich gegen Luftbewegungen machen.

Zudem sind die Komponenten nicht staub- und feuchtigkeitsgeschützt.

Fliegen Sie nicht länger als eine Akkuladung!

Danach müssen Sie das Modell mindestens 5 Minuten abkühlen lassen.

Laden Sie dann den Akku nach. Tiefentladung ist unbedingt zu vermeiden.

Allgemeine Hinweise

- Wenn Sie keine oder wenig Erfahrungen mit Flugmodellen haben, sollten Sie diese zuerst mit einem Flugsimulationsprogramm sammeln.
- Holen Sie sich für die Feineinstellungen des Flugmodells und der Steuerung Rat bei erfahrenen Modellpiloten.
- Machen Sie sich mit den Steuerfunktionen des Senders vertraut.
- Beginnen Sie Ihre Flugversuche hinter dem Modell stehend, die Blickrichtung in Flugrichtung. In diesem Fall ist die Steuerreaktion gleich der Steuerrichtung.
- Mach Sie sich außerdem mit der Steuerung des Modells vertraut, wenn es auf Sie zu fliegt (seitenverkehrte Reaktion auf die Steuerrichtung)!

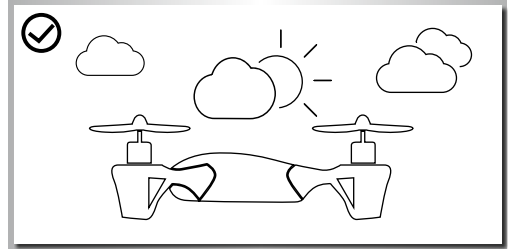
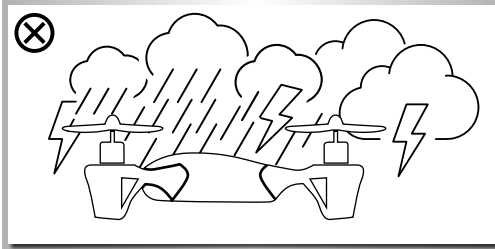
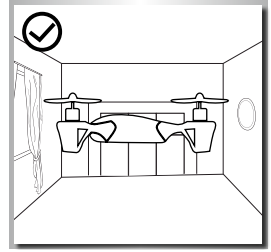
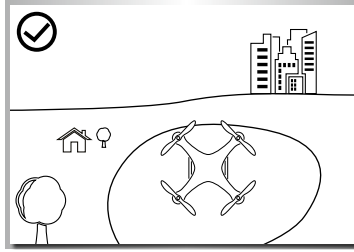
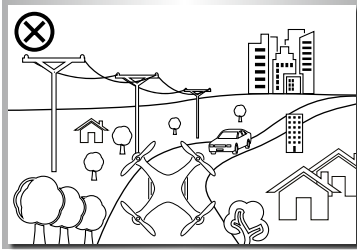

Fliegen Sie am besten nur in geschlossenen Räumen

- Bei ausreichend Freiraum in alle Richtungen
- Auf glattem Untergrund
- Ohne stehende (Möbel) oder bewegte Hindernisse (Personen, Tiere)
- In Räumen ohne Zugluft

Wenn Sie im Freien fliegen wollen, tun Sie dies

- Nur bei Windstille

Fliegen Sie nicht

- Wenn Sie übermüdet oder anderweitig in Ihrer Reaktionsfähigkeit beeinträchtigt sind.
- Bei Windstärke 1 oder höher.
- In der Nähe von Hochspannungsleitungen oder Funkmasten, oder bei Gewitter! Atmosphärische Störungen können die Signale Ihres Fernsteuersenders beeinflussen.
- In der Nähe von Hindernissen wie Gebäuden, Möbeln, Personen und Tieren.
- Auf öffentlichen Verkehrsflächen.

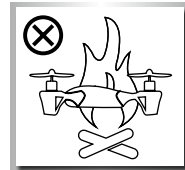

Rotor

- Beschädigte Rotorblätter müssen ausgetauscht werden! Unterlassen Sie Reparaturversuche!
- Halten Sie sich von den Propellern fern, sobald der Akku angeschlossen ist.

- Vermeiden Sie den Aufenthalt in der Rotationsebene der Rotoren.

Betreiben Sie das Modell nicht im Sitzen, um bei Bedarf schnell aus dem Gefahrenbereich gelangen zu können.

Verwenden Sie ausschließlich das beigegefügte Ladegerät

- Betreiben Sie das Ladegerät nur auf schwer entflammabaren Untergründen und
- Legen Sie auch den Akku/das Modell während des Ladens auf eine nicht entflammable Unterlage.

- Sorgen Sie für ausreichende Belüftung während des Ladens.
- Lassen Sie das Modell während des Ladevorganges niemals unbeaufsichtigt.
- Laden Sie nur Akkus gleicher Bauart und Kapazität.
- Achten Sie beim Laden der Akkus auf die richtige Polarität.

Setzen Sie den Sender, die Akkus und das Modell niemals widrigen Umgebungsbedingungen aus!

Diese sind z. B.:

- Nässe, zu hohe Luftfeuchtigkeit (> 75 % rel., kondensierend). Fassen Sie das Ladegerät auch nicht mit nassen Händen an.
- Betreiben Sie das Modell niemals gleich dann, wenn es von einer kalten in eine warme Umgebung gebracht wird. Das dabei entstehende Kondenswasser kann das Gerät zerstören. Lassen Sie das Gerät unverbunden auf Temperatur kommen.
- Staub und brennbare Gase, Dämpfe oder Lösungsmittel, Benzine
- Zu hohe Umgebungstemperaturen (> ca. +40°C), direkte Sonneneinstrahlung
- Offenes Feuer, Zündquellen
- Mechanische Belastungen wie Stöße, Vibrationen
- Starke Verschmutzung
- Starke elektromagnetische Felder (Motoren oder Transformatoren) bzw. elektrostatische Feldern (Aufladungen)
- Sendeanlagen (Funktelefone, Sendeanlagen für Modellbau usw.) Die einfallende Senderabstrahlung kann zur Störung des Ladebetriebs bzw. zur Zerstörung des Ladegerätes und damit auch des Akkus führen.

Lassen Sie das Ladegerät zwischen den Ladevorgängen abkühlen. Trennen Sie das Ladegerät vom Netz, wenn der Ladevorgang beendet ist.

Ein defektes Ladegerät darf nicht mehr verwendet werden. Wenn anzunehmen ist, daß das Gerät defekt ist, also wenn

- Das Gerät sichtbare Beschädigungen aufweist,
- Das Gerät nicht mehr arbeitet und
- Nach längerer Lagerung unter ungünstigen Verhältnissen oder
- Nach schweren Transportbeanspruchungen, dann ist es umgehend außer Betrieb zu setzen und gegen unbeabsichtigten Betrieb zu sichern.

Entsorgen Sie das unbrauchbar gewordene (irreparable) Ladegerät gemäß den geltenden gesetzlichen Vorschriften.

Aus Sicherheits- und Zulassungsgründen (CE) ist das eigenmächtige Umbauen und/oder Verändern des Ladegerätes nicht gestattet.

Lithium-Polymer Akku

Verwenden Sie den beigelegten Akku ausschließlich für dieses Modell.

Verwenden Sie auch als Ersatzakku nur ein Originalteil.

- Akku nicht überladen oder tiefentladen! Beides kann zum Austreten von Elektrolyten und zur Selbstentzündung führen.
- Mischen Sie niemals volle mit halbleeren Akkus/Batterien oder Akkus unterschiedlicher Kapazität.
- Laden Sie den LiPo-Akku mindestens alle 6 Monate, um Tiefentladung zu verhindern.
- Ziehen Sie den geladenen Akku vom Ladegerät ab, um eine Selbstentladung zu vermeiden.

Defekte/nicht mehr aufladbare Akkus sind dem Sondermüll (Sammelstellen) zuzuführen. Eine Entsorgung über den Hausmüll ist untersagt!

Die Akkus dürfen nicht

- In Flüssigkeit getaucht,
- Ins Feuer geworfen oder hohen Temperaturen sowie
- Mechanischen Belastungen ausgesetzt oder
- Auseinandergenommen/beschädigt werden
- Kurzgeschlossen werden.

Wenn Sie während des Gebrauchs, der Ladung, oder der Lagerung des Akkus einen Geruch wahrnehmen, eine Verfärbung, übermäßige Erhitzung, eine Deformation oder andere Auffälligkeiten bemerken:

- Stecken Sie den Akku vom Ladegerät ab
- Trennen Sie den Akku vom Verbraucher
- Benutzen Sie den Akku nicht mehr.

Wenn Elektrolyt ausläuft

- Vermeiden Sie den Kontakt mit Augen und Haut!
- Waschen Sie die betroffenen Stellen sofort mit klarem Wasser ab und
- Suchen Sie einen Arzt auf.

Hinweis

- Trocken-Batterien sind nicht wiederaufladbar.
- Laden nur unter Aufsicht eines Erwachsenen.
- Akkus/Batterien nur mit dem richtigen Pol einlegen.
- Die Anschlusskabel dürfen nicht kurzgeschlossen werden.
- Bitte überprüfen Sie regelmäßig die Elektronik oder Akkus, Ladegerät, Anschlussstecker, Kabel, Gehäuse und andere Teile auf Schäden.

Sicherheitshinweise für Lithium-Polymer-Akkumulatoren

1. Der Akku darf weder auseinanderggebaut noch umgebaut werden.
2. Verwenden Sie den Akku nicht in der Nähe von Feuer, Öfen oder anderen beheizten Stellen.
3. Tauchen Sie den Akku nicht in Wasser oder setzen ihn anderer Feuchtigkeit aus.
4. Laden Sie den Akku nicht in der Nähe von Feuer oder unter direkter Sonneneinstrahlung auf.
5. Verwenden Sie nur das spezifizierte Ladegerät und befolgen Sie die Ladehinweise.
6. Treiben Sie keine Nägel in den Akku, traktieren ihn mit einem Hammer oder treten auf ihn.
7. Setzen Sie den Akku keinem äußeren Druck aus oder werfen ihn.
8. Verwenden Sie keine beschädigten oder deformierten Akkus.
9. Löten Sie nicht direkt am Akku.
10. Den Akku weder verpolen noch zu stark entladen.
11. Achten Sie beim Laden und Entladen auf die richtige Polarität.
12. Verbinden Sie den Akku nicht mit einer Steckdose oder dem Zigarettenanzünder im Auto.
13. Vermeiden Sie direkten Kontakt mit undichten Akkus.
14. Halten Sie den Akku von Kleinkindern fern.
15. Laden Sie den Akku nicht länger als angegeben auf.
16. Platzieren Sie den Akku nicht in einer Mikrowelle oder einem Druckbehälter.
17. Verwenden Sie keine undichten Akkus in der Nähe von offenen Feuerstellen.
18. Setzen Sie den Akku keiner direkten Sonneneinstrahlung aus oder verwenden ihn unter dieser (oder im erhitzten Auto).
19. Verwenden Sie den Akku nicht in Umgebungen, in denen sich statische Elektrizität bildet oder bilden kann, da dadurch der Schutzkreislauf beschädigt werden kann.
20. Der Akku kann innerhalb einer Temperaturspanne von 0°C bis 45°C geladen werden. Vermeiden Sie einen Ladevorgang außerhalb der vorgegebenen Spanne.
21. Sollte der Akku vor dem ersten Gebrauch Rost aufweisen, verdächtig riechen oder auf andere Weise ungewöhnlich erscheinen, verwenden Sie ihn nicht und bringen Sie ihn zurück in das Geschäft, in dem Sie ihn gekauft haben.
22. Halten Sie den Akku von Kindern fern und achten Sie darauf, dass diese den Akku nicht aus dem Ladegerät entfernen können.
23. Sollte etwas von der im Akku enthaltenen Chemikalie auf Haut oder Kleidung kommen, waschen Sie diese umgehend mit klarem Wasser ab, um Hautreizungen zu vermeiden.
24. Laden Sie den Akku niemals auf einem Teppichboden, da dies zu Bränden führen kann.
25. Verwenden Sie den Akku nicht für nicht spezifiziertes Equipment oder andere Zwecke.
26. Berühren Sie den Akku nicht, wenn dieser undicht ist. Wenn Sie den Akku anfassen, sollten Sie Ihre Hände sofort waschen.
27. Verwenden Sie keine Akkus, die aufgequollen oder beschädigt sind.
28. Laden Sie den Akku niemals unbeaufsichtigt.

DER QUADCOPTER MIT MEHR FUNKTIONEN

Kein Schrauben und Basteln mehr!!! Der Spaß beginnt sofort aus der Packung.

Steuere Deinen Quadcopter über alle 4 Funktionen.

Features:

- Stabile Flugeigenschaften
- Komplett flugfertig aufgebaut
- Mit 4-Kanal 2.4 GHz Fernsteueranlage
- Inkl. Gyro (Stabilisations-Funktion)
- Inkl. LiPo Akku 3,7 V und LiPo Ladegerät

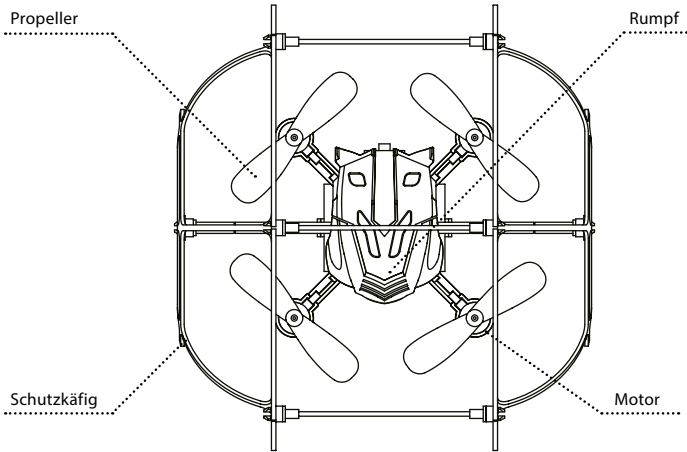

IHR 4-KANAL FERNSTEUERSENDER

Erklärung Sender

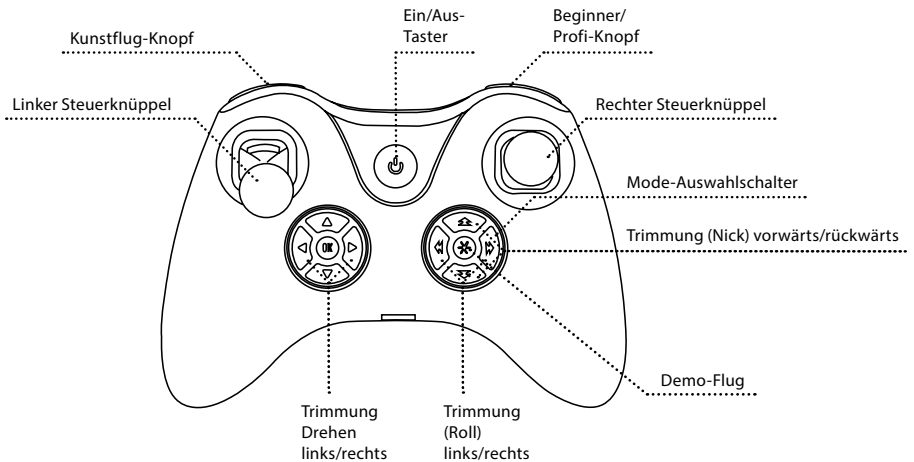

FUNKTION DER EINGABETASTE

S/N	Identifikation	Funktion
1	Linker Steuerhebel	Durch eine Vorwärts- und Rückwärtsbewegung des Steuerhebels steigt der Copter auf bzw. ab. Durch eine Bewegung des Steuerhebels nach links oder rechts, dreht sich der Copter nach links bzw. rechts.
2	Rechter Steuerhebel	Durch eine Vorwärts- und Rückwärtsbewegung des Steuerhebels bewegt sich der Copter nach vorne bzw. nach hinten. Durch eine Bewegung des Steuerhebels nach links oder rechts bewegt sich der Copter nach links bzw. rechts.
3	Roll-Trimmung	Die Roll-Trimmung stellt den Drift nach links und rechts ein.
4	Nick-Trimmung	Die Nick-Trimmung stellt die Vor- und Rückwärtsbewegung ein.
5	Drehen-Trimmung	Die Drehen-Trimmung stellt die Drehung nach links und rechts ein.
6	Ein-/Aus-Schalter	Durch drücken des Tasters wird der Sender eingeschaltet.
7	Demo-Flug	Durch drücken der Taste fliegt das Modell selbstständig Kreise.

BATTERIEN EINLEGEN

Achtung

- Mischen Sie niemals verbrauchte mit neuen Batterien.
- Niemals Batterien verschiedenen Typs miteinander verwenden.
- Laden Sie keine Batterien, die nicht wieder aufladbar sind.

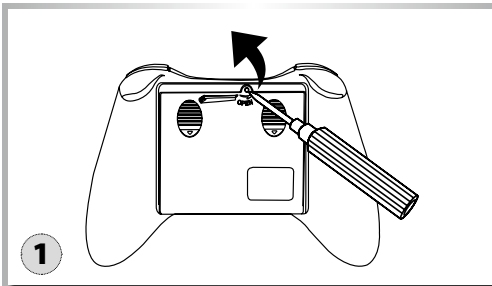

Die Schraube vom Batterie-Deckel herausdrehen. Nehmen Sie den Batterie-Deckel ab.

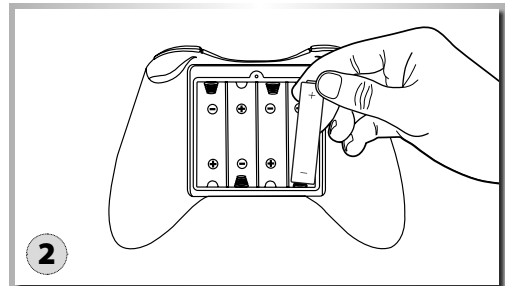

Legen Sie frische AA Mignon-Batterien mit der richtigen Polarität im Batteriefach ein.

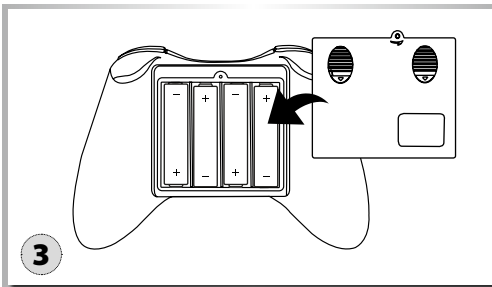

Verschließen Sie das Batteriefach wieder.

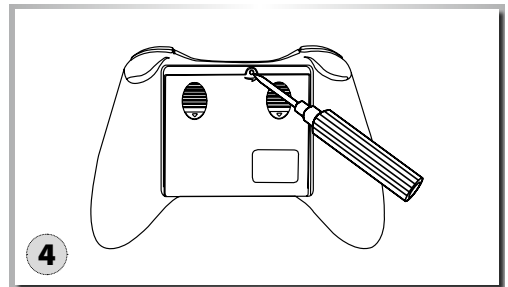

Befestigen Sie die Sicherungsschraube.

LIPO FLUG-AKKU LADEN

Der Quadcopter ist mit einem LiPo-Akku ausgestattet.

3,7 V 1-Zelle 100 mAh LiPo-Akku.

1. Der mitgelieferte LiPo-Akku befindet sich im Rumpf des Quadcopter.
2. Verbinden Sie den Quadcopter mit dem Anschluss des USB-Laders. Die Kontrollleuchte am USB-Stecker erlischt und leuchtet wieder auf, wenn der Ladevorgang abgeschlossen ist.

Flugmodell und Ladegerät während des Vorgangs nie unbeaufsichtigt lassen und nach Abschluss den Akku vom Ladegerät trennen! Immer auf einer feuerfesten Unterlage laden!

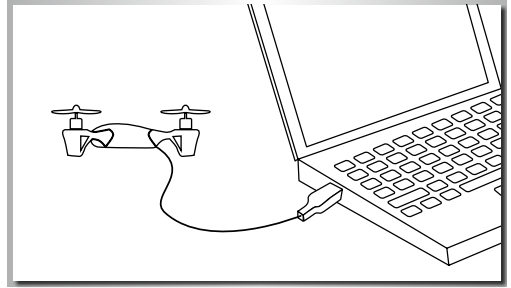

QUADCOPTER STARTKLAR MACHEN

Nun kann es losgehen! Bevor Sie jedoch abheben, sollten Sie dieses Handbuch einmal ganz gelesen haben.

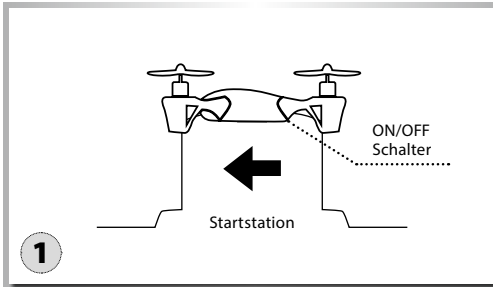

Schalten Sie den Quadcopter ein und stellen diesen auf die Startstation, welche auf einer ebenen Fläche stehen muss (siehe Bild).

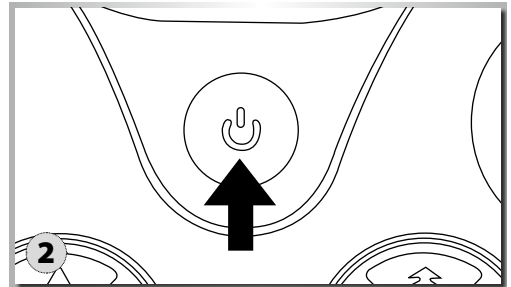

Nun drücken Sie den ON/OFF-Taster einmal. Die Status-LED beginnt zu blinken.

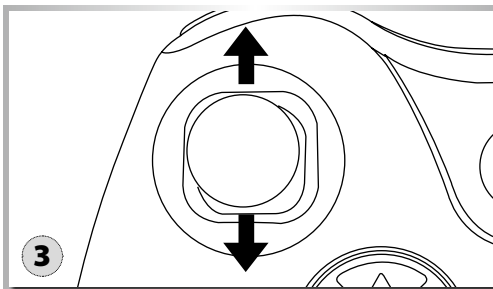

Schieben Sie den Gashebel ganz nach oben und anschließend wieder ganz nach unten. Der Quadcopter ist nun startbereit.

STEUERUNG DES MODELLS

Vorsicht

Um einen Kontrollverlust zu vermeiden: Bewegen Sie die Steuerhebel **IMMER L-A-N-G-S-A-M!** Der Gashebel erhöht/verringert die Flughöhe Ihres Quadcopters.

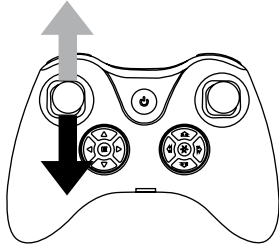

Nach oben

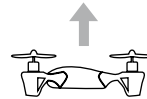

Nach unten

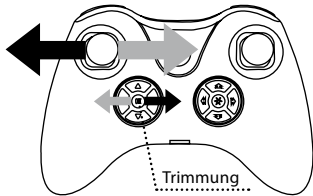

Rechts drehen

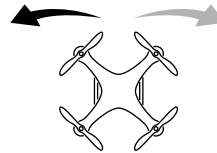

Links drehen

Mit dem Steuerhebel für Drehen wird der Quadcopter nach links/rechts gedreht.

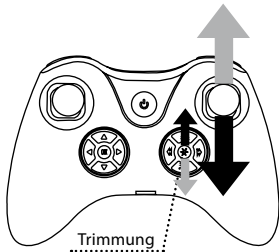

Vorwärts

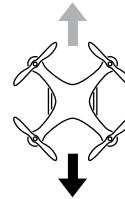

Rückwärts

Der Steuerhebel für Nick bewegt Ihren Quadcopter vorwärts/rückwärts.

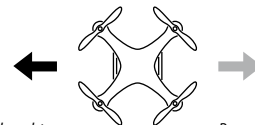
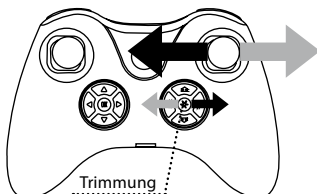

Bewegen nach rechts

Bewegen nach links

VORSICHT: Die Steuerhebel verhalten sich umgekehrt, wenn das Modell auf Sie zu fliegt! Der Steuerhebel für Roll bewegt Ihren Quadcopter „seitwärts“ nach links/rechts.

FLUGBETRIEB

Austrimmen des Quadcopters

Bereits kurz bevor sich der Quadcopter vom Boden löst können Sie erkennen, ob er in eine bestimmte Richtung drehen will. Korrigieren Sie die Abweichungen vom senkrechten Steigflug mit den Trimmknöpfen der Drehen-Funktion.

Rumpfspitze dreht sich nach rechts:

- Nehmen Sie die Drehzahl heraus und schieben Sie den Trimm-schieber der Drehen-Funktion am linken Fernsteuerhebel schrittweise nach links.
- Schieben Sie den Pitch-Hebel wieder nach vorne und prüfen Sie, ob die Korrektur ausreichend war, ggf. verschieben Sie die Trimmung weiter nach links.
- Wiederholen Sie den Vorgang so lange, bis der Quadcopter keinerlei Tendenz mehr zeigt, nach rechts zu drehen.

Rumpfspitze dreht sich nach links:

- Verfahren Sie wie oben beschrieben, aber schieben Sie den Trimm-schieber der Drehen-Funktion schrittweise nach rechts.

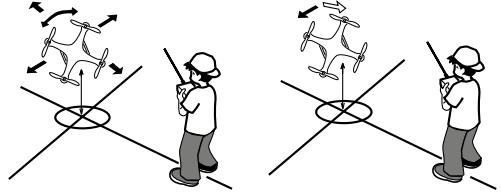

Modell gleitet (driftet) oder kippt nach rechts:

- Nehmen Sie die Drehzahl heraus und schieben Sie den Trimm-schieber der Roll-Funktion am rechten Fernsteuer hebelschrittweise nach links.
- Schieben Sie den Gas-Hebel wieder nach vorne und prüfen Sie, ob die Korrektur ausreichend war, ggf. verschieben Sie die Trimmung weiter nach links.
- Wiederholen Sie den Vorgang so lange, bis der Quadcopter keinerlei Tendenz mehr zeigt, nach rechts zu drifteten.

Modell gleitet (driftet) oder kippt nach links:

- Verfahren Sie wie oben beschrieben, aber schieben Sie den Trimm-schieber der Roll-Funktion schrittweise nach rechts.

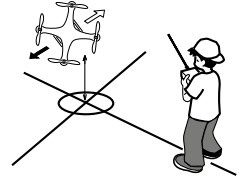

Modell gleitet (driftet) nach vorne:

- Nehmen Sie die Drehzahl heraus und schieben Sie den Trimm-schieber der Nick-Funktion am rechten Fernsteuer hebel schrittweise nach hinten.
- Schieben Sie den Pitch-Hebel wieder nach vorne und prüfen Sie, ob die Korrektur ausreichend war, ggf. verschieben Sie die Trimmung weiter nach hinten.
- Wiederholen Sie den Vorgang so lange, bis der Quadcopter keinerlei Tendenz mehr zeigt, nach vorne zu drifteten.

Modell gleitet (driftet) nach hinten:

- Verfahren Sie wie oben beschrieben, aber schieben Sie den Trimm-schieber der Nick-Funktion schrittweise nach vorne.

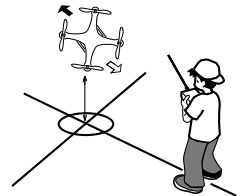

ERKLÄRUNG DER STEUERUNG & FUNKTIONEN

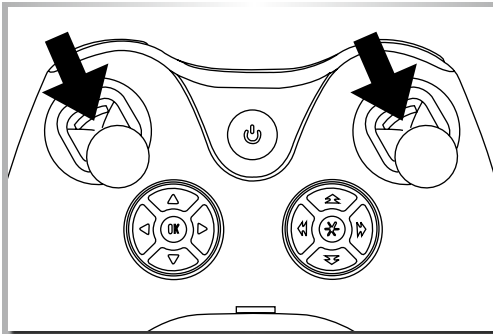

Kalibrierungs Funktion: Falls der Quadcopter nach dem Start immer auf eine Seite abdriftet, sollten Sie das 2.4 GHz Signal nochmal neu binden und das Modell dabei auf eine horizontale Fläche (Tisch, Fußboden) stellen. Anschließend bringen Sie die beiden Steuerhebel bei eingeschaltetem Zustand in die Position rechts unten (Abb.), bis die LED's blinken. Dann ist die Kalibrierung abgeschlossen.

KUNSTFLUG

Flip-Manöver funktionieren nur im PROFI-Modus. Um diesen zu aktivieren, drücken Sie den rechten Knopf oberhalb des Senders einmal. Die Auswahl des PROFI-Modus wird mit zwei Pieptönen bestätigt. Um wieder zum Beginner-Modus zu gelangen, muss der Taster erneut gedrückt werden.

Beginner-Modus:

Den Modus-Auswahl-Taster drücken und es ertönt 1 Piepton.

PROFI-Modus:

Den Modus-Auswahl-Taster drücken und es ertönen 2 Pieptöne.

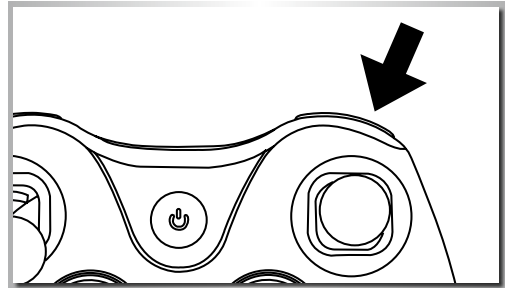

Flips und Loops

Wenn Sie sich mit den Basis-Flugmanövern vertraut gemacht haben und sich sicher in der Luft bewegen, können Sie sich nun von den Kunstflugeigenschaften des X4 Quadcopters überzeugen. Manövrieren Sie das Modell in eine Höhe von mindestens 3m.

Drücken Sie den Kunstflug-Taster (welcher sich links oben am Sender befindet) und zugleich den rechten Steuerhebel nach vorne oder hinten. Das Modell führt einen Looping in die gewünschte Flugrichtung aus.

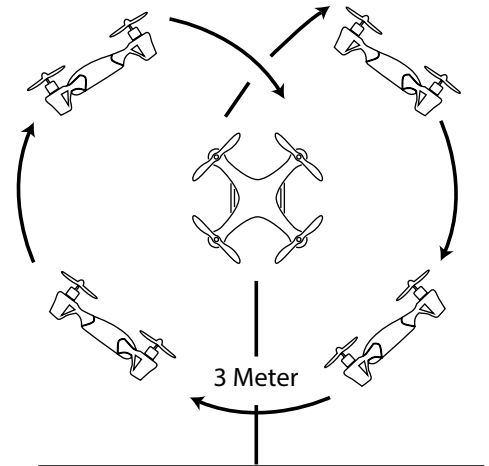
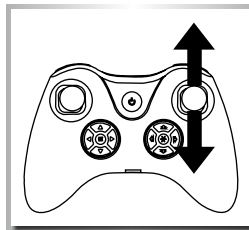
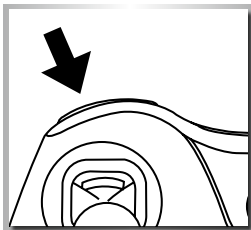

Wurf-Start

Geübte Piloten können den Quadcopter auf die „coole“ Art starten lassen. Werfen Sie das Modell in die Luft. Achten Sie auf ausreichend Höhe (ca. 3-5m). Schieben Sie dabei leicht den Gashebel nach oben und das Modell stabilisiert sich selbst in der Luft. Üben Sie diese Methode am besten auf einem weichen Rasen/Wiese.

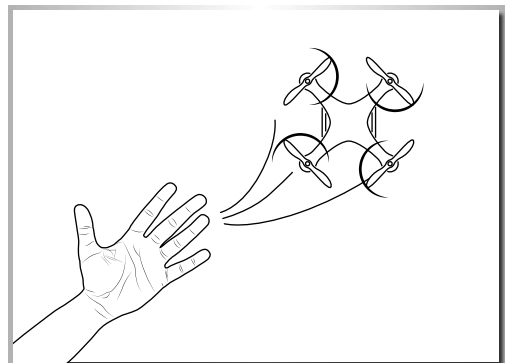

FEHLERSUCHE

Problem	Ursache	Lösung
Das Modell bewegt sich nicht	Prüfen Sie, ob der Sender und das Modell eingeschaltet sind	Schalten sie den Sender und/oder das Modell ein
	Prüfen Sie die Akkuspannung von Sender und Modell	Setzen Sie vollständig geladene Akkus ein
Motor dreht nicht	Motor ist defekt	Tauschen Sie den Motor aus
	Motor wird zu heiß	Lassen Sie den Motor auskühlen
Das Modell reagiert falsch auf die Steuerbefehle oder fliegt unruhig	Überprüfen Sie den Ladezustand von Sender- und Flugakkus	Setzen Sie vollständig geladene Akkus ein
Das Modell steigt nicht auf	Rotorblätter sind verbogen	Tauschen Sie die Rotorblätter aus
	Motor wird zu heiß	Lassen Sie den Motor abkühlen
	Akkus sind leer	Laden Sie die Akkus oder tauschen Sie sie aus
Das Modell bewegt sich vorwärts/rückwärts und seitwärts, schwebt aber nicht	Überprüfen Sie, ob der Quadcopter einem Luftzug, z. B. durch ein geöffnetes Fenster oder eine Klimaanlage ausgesetzt ist. Bei Zugluft ist Schwebeflug nicht möglich	Schließen Sie das Fenster/die Tür, schalten Sie die Klimaanlage ab oder wählen Sie einen besser geeigneten Raum
Das Modell vibriert heftig	Prüfen Sie, ob die Rotoren rund laufen	Tauschen Sie die Rotorblätter ggf. aus
Sender und Quadcopter können nicht miteinander verbunden werden	Gashebel nicht auf minimal-Stellung	Gashebel muss auf Null gesetzt werden
Kann nicht abheben	Falsche Installation der Rotoren, Rotoren mit A, B markiert	Propeller wie unten gezeigt montieren

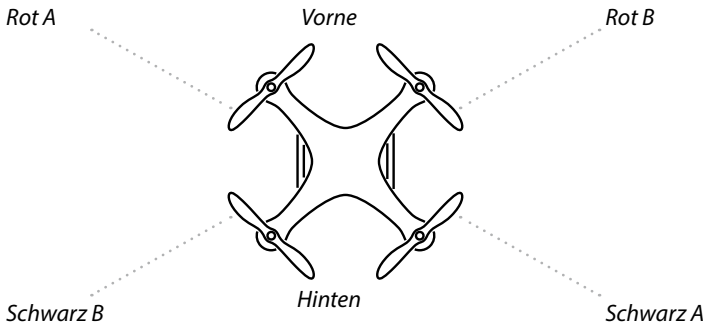

ERSATZTEILE

500608165
Ersatzakku LiPo

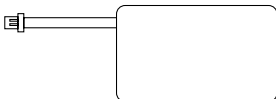

Dear Customer

We congratulate you for buying this CARSON product, which is designed and manufactured using state of the art technology.

According to our policy of continued development and product improvement we reserve the right to make changes in specifications regarding equipment, material and design at any time without notice.

Specifications or designs of the actual product may vary from those shown in this manual or on the box.

The manual forms part of this product. Should you ignore the operating and safety instructions, the warranty will be void. Keep this guide for future reference.

Limited Warranty

This product is warranted by CARSON against manufacturing defects in materials and workmanship under normal use for 24 months from the date of purchase from authorised franchisees and dealers. In the event of a product defect during the warranty period, return the product along with your receipt as proof of purchase to any CARSON store.

CARSON will, at its option, unless otherwise provided by law:

- (a) Correct the defect by repairing the product without charging for parts and labour;
- (b) Replace the product with one of the same or similar design; or
- (c) Refund the purchase price.

All replacement parts and products, and products on which a refund is made, become the property of CARSON. New or reconditioned parts and products may be used in the performance of warranty services.

Repaired or replaced parts and products are warranted for the remainder of the original warranty period. You will be charged for repair or replacement of the product made after the expiration of the warranty period.

The Warranty does not cover:

- Damage or failure caused by or attributable to acts of God, abuse, accident, misuse, improper or abnormal usage, failure to follow instructions, improper installation or maintenance, alteration, lightning or other incidence of excess voltage or current;
- Damage caused by losing control of your model;
- Any repairs other than those provided by a CARSON authorised service facility;
- Consumables such as fuses or batteries;
- Cosmetic damage;
- Transportation, shipping or insurance costs; or
- Costs of product removal, installation, set-up service adjustment or reinstallation

This warranty gives you specific legal rights, and you may also have other rights which may vary according to the country of purchase.

Declaration of Conformity

DickieTamiya GmbH & Co. KG hereby declares that this model kit with radio, motor, battery and charger is in accordance with the basic requirements of the following European directives: 98/37 EC and 89/336/EEC and other relevant regulations of guideline 1999/5/EC (R&TTE).

The original declaration of conformity can be obtained from the following address:

Dickie-Tamiya Modellbau GmbH & Co. KG // Werkstraße 1
D-90765 Fürth // Germany



The explanation of the symbol on the product, packaging or instructions: Electronic devices are valuable products and should not be disposed of with the household waste when they reach the end of their service life! Help us to protect the environment and respect our resources by handing this appliance over at the relevant recycling points.

We hope your new Carson model gives you much pleasure.

Before use, read this manual carefully!

CONTENTS

Preface	15	Ready to start	23
Included Items accessories	16	Steering your model	24
Safety Precautions	17	Flight Operation.....	25
The Quadcopter with More Functions.....	21	Description of control & Functions	25
Four Channel Remote Control Transmitter.....	21	Acrobatic Flight.....	26
Input Key Function.....	22	Troubleshooting	27
Battery Mounting.....	22	Spare parts	27
LiPo Battery Charging.....	23		

INCLUDED ITEMS ACCESSORIES

- 2.4 GHz 4-channel remote control transmitter
- LiPo battery 3.7 V
- USB-LiPo-Balance charger
- Gyro electronic (6 axes)
- Operating manual
- Batteries for the transmitter
- Replacement rotor blades
- Start station

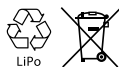
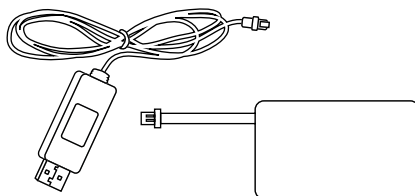
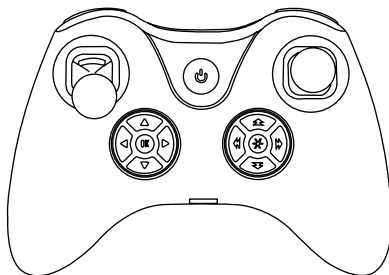
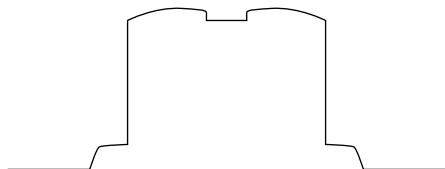
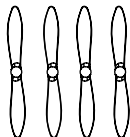
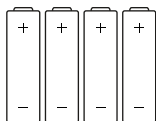

The delivery includes a rechargeable LiPo battery (lithium polymer). It is possible to recycle this rechargeable battery. The delivery includes alkaline batteries. These batteries are not rechargeable. Do not dispose of your flat batteries/rechargeable batteries in the household waste. Dispose of the batteries according to the applicable provisions via the intended collection points.

SAFETY PRECAUTIONS

General

- Read the Operating Manual carefully and keep it for future reference.
- Familiarise yourself with all the instructions for flight operation.

This model is not a toy!

- This radio-controlled model aircraft not a toy. Learning how to control it correctly is a gradual process.
- Children under 14 years of age should be supervised by an adult.

If you are not yet proficient with model aircraft, we suggest you approach a more experienced model pilot or a model-making club about making your first flight attempts.

Flying a radio-controlled model aircraft a fascinating hobby. However, it has to be practised with the necessary caution and consideration.

A radio-controlled model aircraft can cause damage and injury in an uncontrolled flying mode, and the user is liable for any such incident.

As a manufacturer and distributor of the model, we have no influence on the correct handling and operation of the model.

Make sure that you have sufficient insurance cover when practising your hobby or take out a special insurance for model aircraft. The contact address for this is Deutscher Modellfliegerverband e.V. Rochusstr. 104 – 106, 53123 Bonn.

Only a well-maintained model will function properly. Only use approved spare parts and never improvise with any unsuitable items.

It is the user's responsibility to ensure that the model is functioning correctly and that all nuts, bolts and screws are tightened.

Keep the model well beyond the reach of small children. They may unintentionally activate the model and cause themselves injury with it, or they may put batteries and small parts into their mouths and swallow them.

Preparations

Never start flying before you have made sure of the following points:

- Pay attention to visible damage on the model, remote control, battery charger, and lithium battery.
- Ensure that the model is functioning correctly and that all screwed and plugged connections are fitted precisely and tightly.
- The flight battery must be fully charged and correspond to the correct voltage. Only use new/fresh batteries for the transmitter.
- Make sure that all servos respond correctly to the signals of the transmitter.
- Always check the radio operation before starting the model.

Flight operation

The model is primarily designed for indoor flights since its low weight and unstable flight position resulting from the construction type make it very susceptible to air movements.

Moreover, the components are not dust- and moisture-proof.

Do not fly any longer than one battery charge

Afterwards, the model must cool down for at least 5 minutes.

Then recharge the battery. Avoid deep discharge in any case.

General information

- If you have little or no experience with model aircraft you should practice with a flight simulation program first.
- Ask experienced model pilots for advice with the fine settings of your model aircraft.
- Familiarise yourself with the control functions of your transmitter.
- Start your first flights, standing behind the model and looking in the flight direction. In this case, the control reaction equals the controlling direction.
- Also familiarise yourself with the movements of the model, when it flies towards you (response opposite to the control direction)!

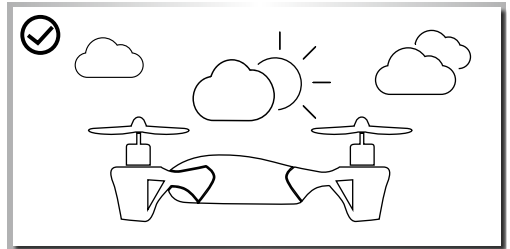
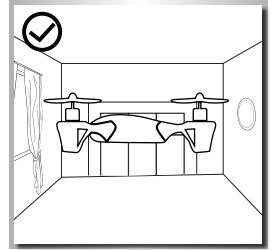
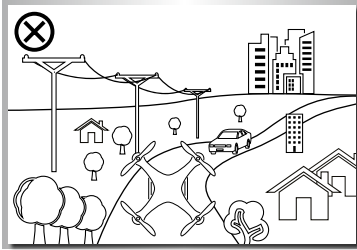

It is best to fly only in closed rooms

- With sufficient free space in all directions
- On flat ground
- Without standing (furniture) or moving obstacles (persons, animals)
- In rooms without air draught

If you want to fly outdoors, do this

- Only when there is no wind

Do not fly

- If you are exhausted or your reaction is impaired in any way.
- At wind-force 1 or greater.
- Keep your model away from high-voltage cables or radio masts. Never use the model in lightning storms. Atmospheric disturbances can affect the signals of your remote controlling transmitter.
- Near any obstacles such as buildings, furniture, persons and animals.
- On public roads



Propeller

- Damaged propeller blades must be replaced! Do not try to repair!
- Keep away from the propellers, as soon as the battery is connected.

- Avoid presence in the plane of rotation of the propellers.

Do not operate the model while seated, so that you can rapidly get out of the hazardous area if necessary.

Employ exclusively the enclosed battery charger

- Operate the battery charger only on fire resistant surfaces and
- Also place the rechargeable battery/the model on an inflammable surface while charging.
- Ensure sufficient ventilation while charging.
- Never leave the battery charger unattended while charging.
- Only use rechargeable batteries of the same build and capacity.
- Observe correct polarity when charging

Never subject the transmitter, the rechargeable batteries and the model to adverse ambient conditions!

These are, for instance:

- Wetness, too-high humidity (> 75% rel., condensing). Do not touch the battery charger with wet hands.
- Never operate the model right after it has been brought from cold into warm surroundings. The resulting condensation can destroy the device. Permit the device to attain the ambient temperature while unconnected.
- Dust and flammable gases, vapours or solvents, benzenes
- Too-high ambient temperatures (> about +40°C), direct sunlight
- Open fire, ignition sources
- Mechanical stress such as shock, vibration
- Strong contamination
- Strong electromagnetic fields (motors or transformers) or electrostatic fields (charges)
- Transmitters (radio telephones, transmitters for model building, etc.). Transmitter emission can lead to the malfunction of charging or to destruction of the battery charger and thereby also of the rechargeable battery.

Permit the battery charger to cool down between charging operations. Disconnect the battery charger from the mains when charging is completed.

A defective battery charger must no longer be operated. If it is assumed that the device is defective, i.e. if

- The device shows visible damage,
- The device no longer works and
- After longer storage under unfavourable conditions or
- After severe transportation stress, it must be switched off without delay and secured against unintentional operation.

Dispose of the unusable (irreparable) battery charger according to the applicable statutory regulations.

For safety and registration reasons (CE), the unauthorised conversion and/or modification of the battery charger is not permitted.

Lithium-polymer battery

Use the enclosed rechargeable battery for this model only.

Only use a genuine part as a replacement battery.

- Do not overcharge or deep-discharge the battery! Both can cause electrolyte to leak and lead to self-ignition.
- Never mix fully charged rechargeable batteries/batteries with half-charged ones or rechargeable batteries with different capacities.
- Charge the LiPo battery at least every six months in order to avoid deep discharge.
- Remove the charged battery from the battery charger in order to avoid self-discharge.

Defective rechargeable batteries/rechargeable batteries that can no longer be charged must be disposed of as hazardous waste (collection points). Disposal in the household waste is forbidden!

The batteries must not

- Be immersed in liquid,
- Be thrown in the fire or subjected to high temperatures or
- Mechanical stress or
- Be taken apart or damaged
- Or be short-circuited.

If you notice any smell, discolouration, excessive heating, deformation or other abnormalities while using, charging or storing the rechargeable battery:

- Disconnect the rechargeable battery from the battery charger
- Disconnect the rechargeable battery from the consumer
- No longer use the rechargeable battery.

If electrolyte leaks:

- Avoid contact with eyes and skin!
- Wash the affected locations immediately with clear water and
- Consult a physician.

Note

- Non-rechargeable batteries are not to be recharged.
- Rechargeable batteries are only to be charged under adult supervision.
- Batteries/rechargeable batteries are to be inserted with the correct polarity.

- The connection cables are not to be short-circuited.
- regularly inspect the electronics or rechargeable batteries, charger, connection plugs, cables, housings and other parts for damage.

Lithium-polymer battery safety instruction

1. Do not disassemble or convert the rechargeable battery.
2. Do not use the rechargeable battery near fire, stoves or other heated places.
3. Do not immerse the rechargeable battery in water or expose it to other liquids.
4. Do not charge the rechargeable battery near fire or in direct sunlight.
5. Only use the specified charger and observe the charging instructions.
6. Do not drive any nails into the rechargeable battery, do not strike it with a hammer or step on it.
7. Do not subject the rechargeable battery to external pressure or throw it.
8. Do not use any rechargeable batteries that are damaged or deformed.
9. Do not perform soldering work right at the rechargeable battery.
10. Do not reverse polarity or overdischarge the cell.
11. Observe proper polarity when charging and discharging.
12. Do not connect the rechargeable battery to a power outlet or the cigarette lighter in the car.
13. Avoid direct contact with leaking rechargeable batteries.
14. Keep the rechargeable battery away from babies.
15. Never charge the rechargeable battery beyond the specified time.
16. Do not place the rechargeable battery in a microwave or pressure container.
17. Do not use a leaked battery near fire.
18. Do not expose the rechargeable battery to direct sunlight or use it in it (or in the heated car).
19. Do not use the rechargeable battery in any areas where static electricity is present or may form since this may damage the safety circuit.
20. The rechargeable battery may be charged at temperatures from 0 °C to 45 °C. Do not charge the rechargeable battery out of the recommended temperature range.
21. If the rechargeable battery shows rust, has a suspicious smell or appears unusual in any other manner before first use, do not use it and return it to the shop where it was bought.
22. Keep the rechargeable battery out of the reach of children. Ensure that the rechargeable battery cannot be taken out of the charger by children.
23. If any of the chemicals in the rechargeable battery come into contact with skin or clothes, wash them off immediately with clear water to avoid skin irritation.
24. Never charge the rechargeable battery on a carpeted floor as this may cause fire.
25. Do not use the rechargeable battery for equipment that is not specified or for any other purposes.
26. Do not touch the rechargeable battery if it is leaking. If you do touch the rechargeable battery, you should wash your hands immediately.
27. Do not use any batteries that have swelled up or are damaged.
28. Never leave a charging rechargeable battery unattended.

THE QUADCOPTER WITH MORE FUNCTIONS

Completely preassembled, no construction required! Fun straight out of the box!

Control your quadcopter using all four functions.

Features:

- Stable flight behaviour
- Completely assembled Ready To Fly
- Including 4-channel 2,4 GHz radio control
- + Gyro (stabilizing function)
- With LiPo battery 3.7 V and "LiPo balance" charger

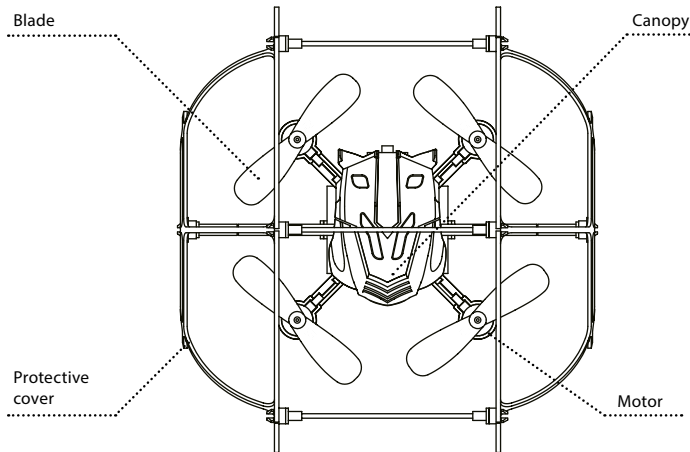

FOUR CHANNEL REMOTE CONTROL TRANSMITTER

Explanation transmitter

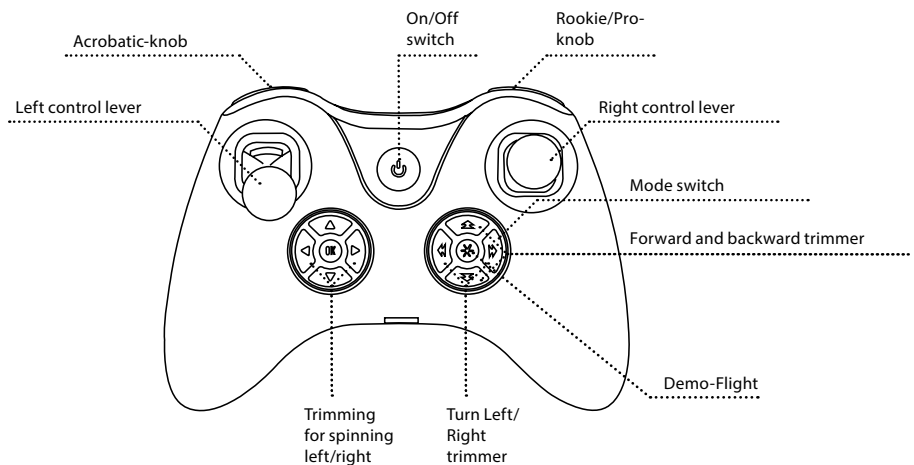

INPUT KEY FUNCTION

S/N	Identification	Function
1	Left control lever	Forward and backward movement of the stick makes the quadcopter ascend and descend respectively. When the control lever is moved left or right, the copter will turn left or right.
2	Right control lever	Forward and backward movement of the stick makes the quadcopter move forward and backward respectively. Left and right movement of the stick makes the quadcopter drift sideways left/right respectively.
3	Roll trim	Aileron trim subsidiary adjusts left and right drift.
4	Nick trim	Elevator trim subsidiary adjusts forward and backward movement.
5	Tail rotor trim	Rudder trim subsidiary adjusts left and right rotation.
6	On/Off power switch	To switch on the transmitter please push the button. Push again to switch off.
7	Demo-Flight	The model flies circles by pressing the button

BATTERY MOUNTING

Caution

- Do not mix old and new batteries/rechargeable batteries.
- Do not mix different types of batteries.
- Do not charge non-rechargeable batteries.

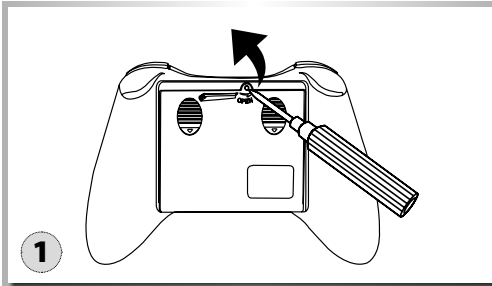

Remove screw of the battery-cover. Remove the cover.

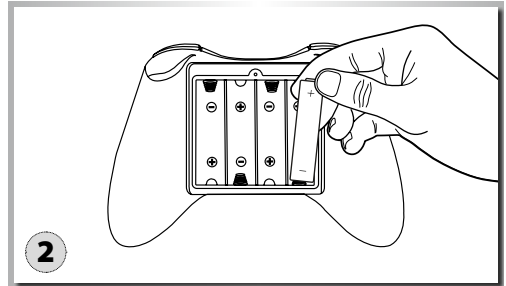

Put fresh AA Mignon batteries with correct polarity into the battery-case.

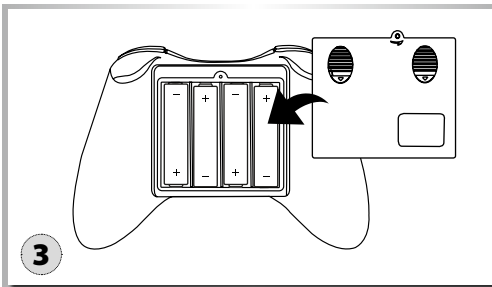

Close the battery-case.

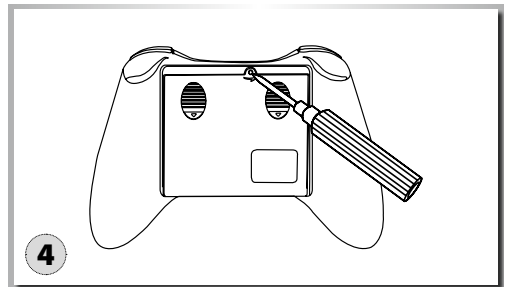

Mount the screw of the cover again.

LIPO BATTERY CHARGING

The quadcopter is equipped with a LiPo battery

3.7 V 1-cell 100 mAh LiPo battery.

1. The LiPo battery supplied is in the fuselage of the Quadcopter. Remove the LiPo battery from the model.

2. Connect the flight battery to the USB charger connection. The indicator lamp on the USB plug glows and goes out when the charging process is completed.

Never leave the battery and charger unattended during charging; after charging disconnect the battery from the charger!

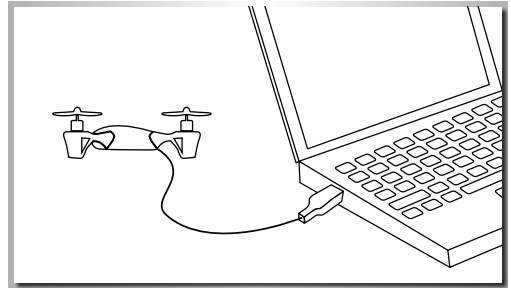

READY TO START

Now you can take off! But before it is important, that you read the complete manual.

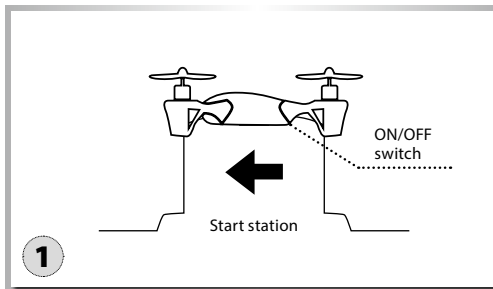

Switch the quadcopter on and put it on the launcher, which must be positioned on a level surface (see picture).

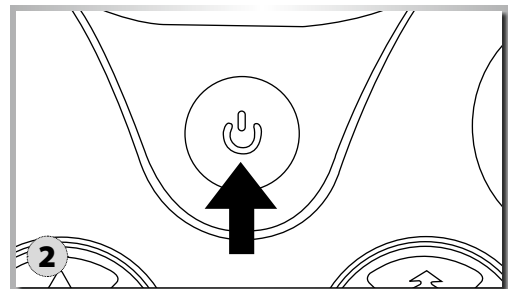

Push the ON/OFF knob one time. The Status-Led begins to flash.

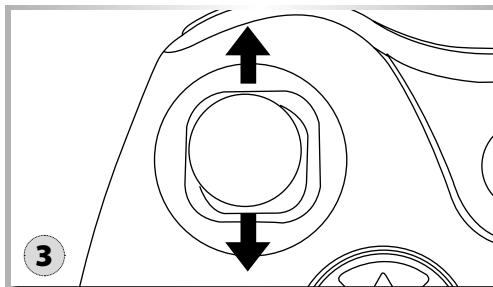

Move the Throttle lever to the top and after back to lower position. Your model is ready to fly now.

STEERING YOUR MODEL

CAUTION

To avoid loss of control: ALWAYS move the controls S-L-O-W-L-Y! The throttle increases/decreases the flying height your quadcopter.

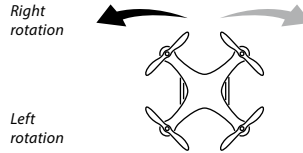
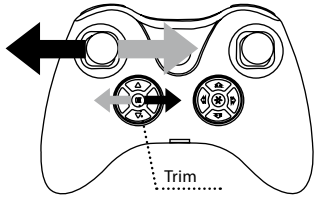
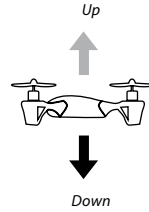
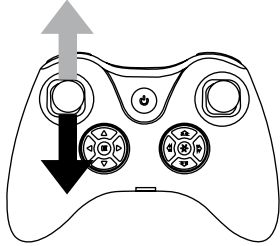

The control lever for Turn turns your quadcopter left/right.

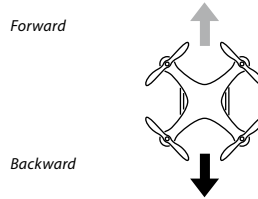
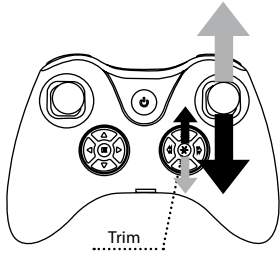

The control lever for Nick turns your quadcopter forwards/backwards.

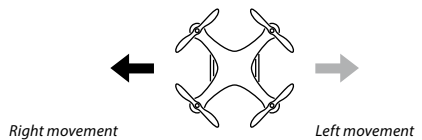
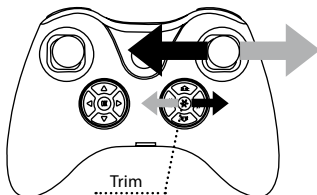

CAUTION: Controls will appear reversed when the model is flying towards you! The control lever for Roll turns your quadcopter "sideways" to the left/right.

FLIGHT OPERATION

Trimming the quadcopter

Already shortly before the quadcopter takes off, you can recognize whether it wants to turn or glide in a particular direction. Correct the deviations from the vertical ascent with the trim knob of the turn function.

Tip of the fuselage turns to the right:

- Reduce speed and push the trim slider of the turn function on the left remote control lever stepwise to the left.
- Push the pitch-lever forward again and check whether the correction was sufficient, if necessary shift the trim further to the left.
- Repeat the process until the quadcopter no longer shows a tendency to turn to the right.

Tip of the fuselage turns to the left:

- Proceed as described above, but push the trim slider of the turn function stepwise to the right.

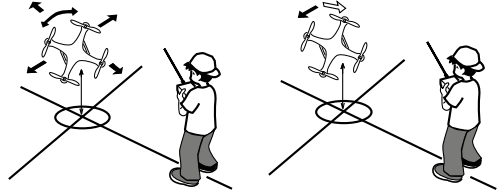

Model slips (drifts) or tilts to the right:

- Reduce the speed and push the trim slider of the roll-function of the right remote control lever stepwise to the left.
- Push the gas-lever forward again and check whether the correction was sufficient, if necessary shift the trim further to the left.
- Repeat the process until the quadcopter no longer shows a tendency to drift to the right.

Model slips (drifts) or tilts to the left:

- Proceed as described above, but push the trim slider of the tail function stepwise to the right.

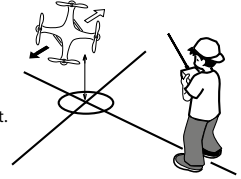

Model slips (drifts) forward:

- Reduce the speed and push the trim slider of the nick function on the right remote control lever stepwise backwards.
- Push the pitch lever forward again and check whether this was sufficient for correction, if necessary shift the trim further to the left.
- Repeat the process until the quadcopter no longer shows a tendency to drift forwards.

Model slips (drifts) backwards:

- Proceed as described above, but push the trim slider of the nick function stepwise forward.

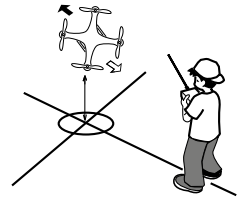

DESCRIPTION OF CONTROL & FUNCTIONS

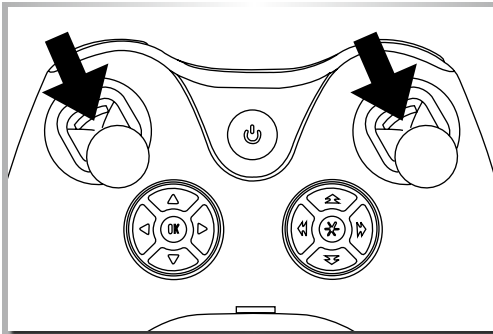

Calibration function: If the quadcopter drifting always to one side after start, you should bind the 2.4 GHz signal again and you must put the model on a horizontal surface (table, floor).

After you must bring the two control levers in right lower position below (Fig.) until the LED flash. Then the calibration is complete.

ACROBATIC FLIGHT

The Flip-Function works only in the PRO mode. To activate this mode, press the left button above the transmitter one time.

Two peep-sounds confirming the selection of the PRO mode. To return to the Beginner mode, you must press the button again.

Beginner mode:

Press the mode selection button and you will hear 1 beep.

PROFESSIONAL mode:

Press the mode selection button and you will hear 2 beeps.

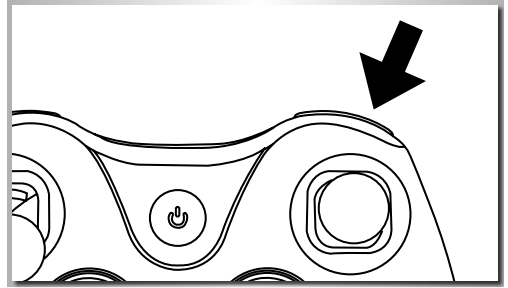

Flips and loops

If you make moored with the basic flight maneuvers, you can check out the acrobatic flight characteristics of the X4 quadcopter.

Climp up to a height of at least 3 meters. Press the aerobatic button (which is on the left upper side of the transmitter) and move the right steering-lever at the same time forward or backward. The model make a loop in the desired flight direction.

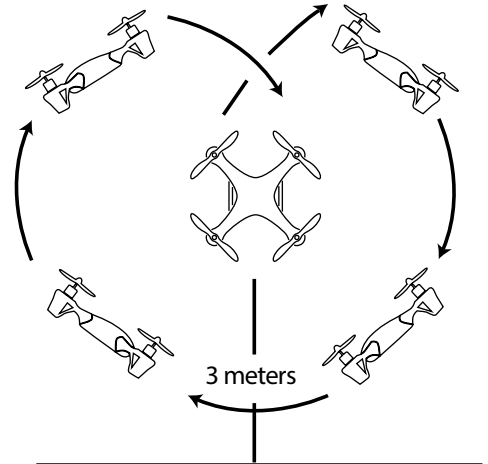
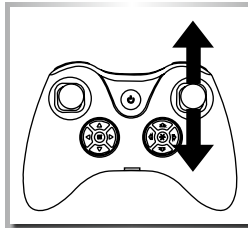
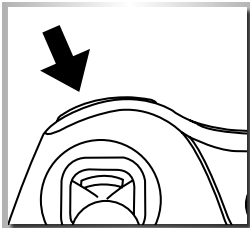

Throw-Start

Experienced pilots can start the quadcopter on the „cool“ way. Throw the model into the air (approx 3-5m). Move the throttle lever up, and the model stabilizes it self in the air. Practice this method best on a soft Lawn / meadow.

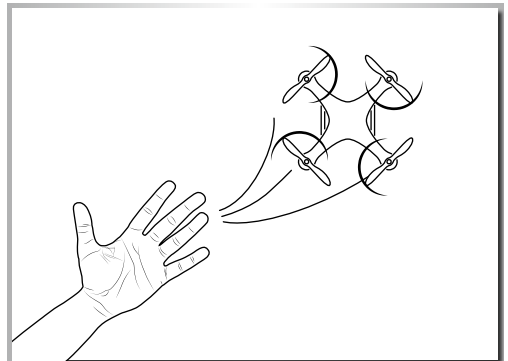

TROUBLESHOOTING

Problem	Cause	Reparation
The model does not move	Check, if the transmitter and the model are switched ON.	Switch on the Transmitter and the Model.
	Check the battery voltage of transmitter and model	Employ completely charged batteries
Motor does not turn	Motor is defective	Exchange the motor
	Motor is too hot	Allow the motor to cool down
The model reacts incorrectly to the control commands or flies choppily	Check the state of the transmitter and receiver battery charges	Employ completely charged batteries
The model does not take off	Rotor blades are twisted	Exchange the rotor blades
	Motor is too hot	Allow the motor to cool down
	Batteries are empty	Charge the batteries or exchange them
The model moves forward/ backward and sidewise, but does not hover	Check whether the quadcopter is exposed to a draught, e.g. by an opened window or an air conditioner. Hover flight is not possible when there is a draught	Close the window/door, switch off the air conditioner or select a more suitable room
The model vibrates severely	Check whether the rotors run true	Possibly change the rotor blades
Transmitter and quadcopter can not be binded	Throttle control not set to minimum	Throttle need to be minimized to zero
Can not take off	Wrong installation on rotors, rotors mark with A, B.	Mount the propeller as shown below

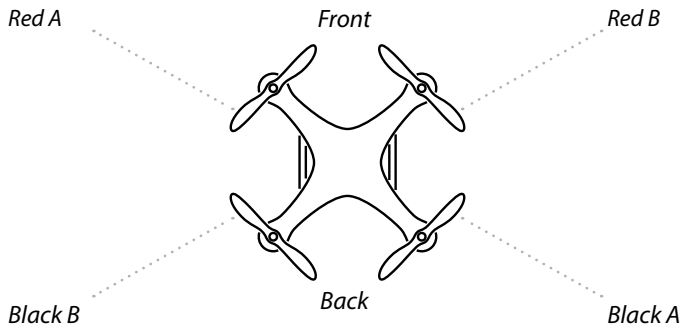

SPARE PARTS

500608165
Flightbattery LiPo

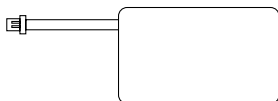

CONSIGNES DE SÉCURITÉ

Généralités

- Lisez attentivement la notice d'utilisation complète et conservez-la pour la consulter ultérieurement.
- Familiarisez-vous particulièrement aux consignes de vol.

Ce produit n'est pas un jouet !

- Les aéromodèles télécommandés ne sont pas des jouets et leur utilisation doit être apprise pas à pas.
- Les enfants de moins de 14 ans ne doivent mettre le modèle en service que sous la surveillance d'un adulte.

Si vous n'avez encore aucune expérience avec les aéromodèles, veuillez vous adresser à un pilote de d'aéromodélisme expérimenté ou à un club de modélisme pour les premiers essais de vol.

Faire voler des aéromodèles télécommandés est un loisir fascinant qui doit cependant être pratiqué avec la prudence et l'attention requises.

Lors d'un vol incontrôlé, un aéromodèle télécommandé peut causer des dégâts et des blessures considérables dont vous êtes responsable en tant qu'exploitant.

A titre de fabricant et de distributeur du modèle, nous n'avons aucune influence sur la manipulation et la commande correctes du modèle.

Assurez-vous auprès de votre assurance que vous êtes assuré pour la pratique de votre loisir ou contactez une assurance aéromodélisme spéciale. A cet effet, l'adresse à contacter est la suivante : Deutscher Modellfliegerverband e.V. Rochusstr. 104 - 106, 53123 Bonn.

Seul un modèle bien entretenu fonctionne correctement. Utilisez uniquement des pièces de rechange d'origine et n'improvisez pas avec des pièces non conformes.

Il relève de la responsabilité de l'utilisateur de s'assurer que le modèle fonctionne parfaitement et que tous les écrous, boulons et vis sont serrés.

Conservez le modèle hors de portée des enfants en bas âge. Ceux-ci pourraient mettre non intentionnellement le modèle en marche, se blesser ou mettre des accus ou de petites pièces dans leur bouche et les avaler.

Préparatifs

Ne volez jamais sans avoir contrôlé les points suivants :

- faites attention aux dommages visibles sur le modèle, la télécommande, le chargeur et l'accumulateur au lithium.
- Contrôlez le serrage exact et solide de tous les raccords à vis et connecteurs.
- L'accumulateur de vol doit être chargé en permanence et indiquer la tension exacte. Utilisez uniquement des batteries neuves pour l'émetteur.
- Contrôlez la réaction conforme des servos aux signaux de commande.
- Contrôlez la portée radio avant le démarrage.

Vol

Les petits modèles sont principalement conçus pour voler à l'intérieur, car le faible poids propre et la position de vol instable due à la construction rendent le modèle très sensible aux déplacements d'air.

En outre, les composants ne sont pas protégés contre la poussière et l'humidité.

Ne volez pas plus longtemps que la charge de l'accumulateur !

Vous devez ensuite laisser le modèle refroidir au moins 5 minutes. Rechargez ensuite l'accumulateur. Eviter impérativement la décharge profonde.

Consignes générales

- Si vous n'avez pas d'expérience ou seulement peu d'expérience avec les aéromodèles, vous devez d'abord l'acquérir à l'aide d'un programme de simulation de vol.
- Demandez conseil auprès de pilotes d'aéromodélisme expérimentés pour les réglages de précision de l'aéromodèle et de la commande.
- Familiarisez-vous aux fonctions de commande de l'émetteur.
- Commencez vos essais de vol debout derrière le modèle en regardant dans la direction de vol. Dans ce cas, la réaction de commande est identique à la direction de commande.
- Familiarisez-vous aussi à la commande du modèle quand il vole vers vous (réaction inverse à la direction de commande) !

Volez de préférence dans des lieux fermés

- avec suffisamment d'espace libre dans toutes les directions
- sur un support lisse
- sans meubles (debout), ni obstacles mobiles (personnes, animaux)
- dans des pièces sans courant d'air

Si vous souhaitez voler à l'extérieur, faites-le

- seulement par vent nul

Ne volez pas

- si vous êtes épuisé ou influencé d'une quelconque autre manière dans vos réactions.
- en cas de force de vent 1 ou supérieure.
- à proximité de lignes à haute tension, de mâts radio ou pendant un orage ! Les perturbations atmosphériques peuvent influencer les signaux de votre émetteur de télécommande.
- à proximité d'obstacles comme des immeubles, des meubles, des personnes et des animaux.
- dans les zones de circulation publiques.

Rotor

- Les pales de rotor endommagées doivent être changées ! N'effectuez pas de tentatives de réparation !
- Tenez-vous à distance des hélices dès que l'accumulateur est connecté.

- Évitez de vous tenir au niveau de la rotation des rotors.
Ne commandez pas le modèle en position assise afin de pouvoir quitter rapidement la zone de danger si nécessaire.

Utilisez uniquement le chargeur fourni !

- N'utilisez le chargeur que sur des supports difficilement inflammables et
- posez l'accumulateur/le modèle sur un support non inflammable pendant le chargement.
- Veillez à une ventilation suffisante pendant le chargement.
- Ne laissez jamais le modèle non surveillé pendant la procédure de chargement.
- Chargez uniquement des accus de même type et de même capacité.
- Veillez à la polarité exacte lors du chargement des accus.

N'exposez jamais l'émetteur, les accus et le modèle à des conditions ambiantes défavorables !

Ce sont en particulier :

- l'humidité, l'humidité atmosphérique trop forte (> 75 % rel., condensant). Ne saisissez pas non plus le chargeur avec les mains mouillées.
- Ne commandez jamais le modèle immédiatement après qu'il a été transféré d'un environnement froid à un environnement chaud. L'eau de condensation alors générée peut détruire l'appareil. Laissez l'appareil atteindre librement sa température.
- la poussière et les gaz combustibles, les vapeurs ou les solvants, les essences
- les températures ambiantes trop élevées (> env. +40°C), l'insolation directe
- les flammes nues, les sources d'inflammation
- les charges mécaniques comme les chocs, les vibrations
- le fort encrassement
- les champs électromagnétiques puissants (moteurs ou transformateurs), resp. les champs électrostatiques (chargements)
- les installations émettrices (radiotéléphone, émetteurs pour modélisme etc.). Le rayonnement incident peut perturber le chargement, resp. détruire le chargeur et donc l'accumulateur.

Laissez refroidir le chargeur entre les chargements. Débranchez le chargeur du secteur quand le chargement est terminé.

Un chargeur défectueux ne doit plus être utilisé. Si l'on suppose que l'appareil est défectueux, à savoir si

- l'appareil présente des dommages visibles,
- l'appareil ne fonctionne plus,
- S'il a été longtemps stocké dans des conditions défavorables ou
- a été exposé à des sollicitations de transport importantes, il doit alors être mis immédiatement hors service et bloqué contre un fonctionnement non intentionnel.

Éliminez le chargeur devenu (irréparablement) inutilisable conformément aux règlements législatifs applicables.

Pour des raisons de sécurité et d'homologation (CE), la transformation de son propre gré et/ou la modification du chargeur ne sont pas autorisées.

Accu lithium-polymère

Utilisez l'accu fourni uniquement pour ce modèle.

Utilisez également uniquement une pièce d'origine comme accu de recharge.

- Ne pas surcharger l'accu, ni le décharger profondément ! Les deux peuvent conduire à une fuite d'électrolytes et à une auto-inflammation.
- Ne mélangez jamais des accus/batteries pleins et à moitié vides de capacité différente.
- Recharger l'accu LiPo au minimum tous les 6 mois pour éviter un déchargement profond.
- Retirez l'accu chargé du chargeur pour éviter son auto-déchargement.

Les accus défectueux/ne pouvant plus être rechargés sont à éliminer avec les déchets spéciaux (déchetteries). Il est interdit de les éliminer avec les déchets ménagers !

Les accus ne doivent pas

- être plongés dans un liquide,
 - jetés dans le feu ou exposés à des températures élevées,
 - des charges mécaniques ou
 - être démontés/endommagés
 - ou encore court-circuités.
- Si vous sentez une odeur pendant l'utilisation, le chargement ou le stockage de l'accu, remarquez une coloration, une surchauffe, une déformation ou d'autres faits singuliers :
- retirez l'accu du chargeur,
 - déconnectez l'accu du consommateur,
 - n'utilisez plus l'accu.

En cas de fuite d'électrolyte,

- évitez le contact avec les yeux et la peau !
- Lavez immédiatement les endroits concernés à l'eau claire et
- contactez un médecin.

Remarque

- Les batteries sèches ne sont pas rechargeables.
- Recharger sous la surveillance d'un adulte.
- Insérer les accus/batteries avec la polarisation exacte.
- Les câbles d'alimentation ne doivent pas être court-circuités.
- Contrôlez régulièrement l'électronique, les accus, le chargeur, le connecteur, le câble, le boîtier et d'autres pièces en vue de dommages.

Consignes de sécurité relatives aux accumulateurs lithium-polymère

1. L'accu ne doit être ni démonté, ni transformé.
2. N'utilisez pas l'accu à proximité du feu, de poêles ou d'autres endroits chauffés.
3. Ne plongez pas l'accu dans l'eau et ne l'exposez pas à une humidité quelconque.
4. Ne chargez pas l'accu à proximité du feu ou sous une insolation directe.
5. Utilisez uniquement le chargeur spécifié et suivez les consignes de chargement.
6. Ne percez pas l'accu, ne le maltraitez pas avec un marteau et ne marchez pas dessus.
7. N'exposez pas l'accu à une pression extérieure et ne le jetez pas.
8. N'utilisez pas les accus endommagés ou déformés.
9. Ne brasez pas directement sur l'accu.
10. Ne pas intervenir les pôles de l'accu ou le décharger fortement.
11. Veillez à la polarité exacte lors du chargement/déchargement.
12. Ne connectez pas l'accu à une prise ou à l'allume-cigare de la voiture.
13. Evitez le contact direct avec des accus non étanches.
14. Tenez l'accu à distance des enfants en bas âge.
15. Ne chargez pas l'accu plus longtemps qu'indiqué.
16. Ne placez pas l'accu dans un four à micro-ondes ou un appareil sous pression.
17. N'utilisez pas les accus non étanches à proximité des flammes nues.
18. N'exposez pas l'accu à l'insolation directe et ne l'utilisez pas sous celle-ci (ou dans la voiture surchauffée).
19. N'utilisez pas l'accu dans des environnements dans lesquels une électricité statique se forme ou peut se former, car le circuit de protection pourrait alors être endommagé.
20. L'accu peut être chargé sur une plage de température allant de 0°C à 45°C. Evitez un chargement hors de la plage définie.
21. Si l'accu présente de la rouille avant la première utilisation, dégage une odeur douteuse ou présente un aspect inhabituel, ne l'utilisez pas et rapportez-le au magasin où vous l'avez acheté.
22. Tenez l'accu éloigné des enfants et veillez à ce qu'ils ne puissent pas le retirer du chargeur.
23. Si le produit chimique contenu dans l'accu entre en contact avec la peau ou les vêtements, lavez immédiatement à l'eau claire pour éviter des irritations de la peau.
24. Ne chargez jamais l'accu sur un tapis, car cela pourrait causer un incendie.
25. N'utilisez pas l'accu pour un équipement non spécifié ou à d'autres fins.
26. Ne touchez pas l'accu s'il n'est pas étanche. Si vous saisissez l'accu, lavez-vous immédiatement les mains.
27. N'utilisez pas les accus gonflés ou endommagés.
28. Ne chargez jamais l'accu sans surveillance.

ISTRUZIONI DI SICUREZZA

Informazioni generali

- Leggere attentamente le presenti istruzioni per l'uso e conservarle per ulteriori consultazioni.
- In particolare, si raccomanda di acquisire familiarità con le indicazioni di funzionamento in volo.

Questo prodotto non è un giocattolo!

- Gli aeromodelli telecomandati non sono giocattoli. L'apprendimento del loro corretto utilizzo è graduale.
- I bambini di età inferiore ai 14 anni possono usare il modello solo se sorvegliati da adulti.

Se non si ha alcuna esperienza nel comando di aeromodelli, rivolgersi a un pilota di modelli esperto o a un club di modellismo per le prime prove di volo.

La conduzione di aeromodelli telecomandati è un hobby affascinante che, tuttavia, necessita della dovuta attenzione e prudenza.

In condizioni di volo incontrollato, un modello di aeromobile telecomandato può causare gravi danni e lesioni, di cui l'utilizzatore è pienamente responsabile.

Come produttori e distributori del modello non esercitiamo alcuna influenza sulla sua gestione corretta e sul suo uso opportuno.

Pertanto, si consiglia di accertarsi presso la propria assicurazione che la copertura stipulata includa anche la pratica di quest'hobby. Se necessario, sottoscrivere un'assicurazione speciale per gli aeromobili. In quest'eventualità contattare l'indirizzo Deutsche Modellfliegerverband e.V. Rochusstr. 104 - 106, 53123 Bonn.

Solo un modello sottoposto a manutenzione regolare funziona correttamente. Utilizzare esclusivamente ricambi originali e non improvvisare utilizzando componenti non idonei.

Spetta all'utilizzatore accertarsi che il modello funzioni correttamente e che tutte le viti e i bulloni siano ben fissati.

Tenere il modello fuori dalla portata dei bambini piccoli. Questi potrebbero infatti azionarlo inavvertitamente e ferirsi, oppure mettere in bocca e ingerire batterie o piccole parti.

Attività preliminari

Non utilizzare mai l'aeromodello senza avere rispettato prima i punti descritti di seguito.

- Controllare modello, telecomando, caricabatterie e accumulatore al litio per escludere la presenza di danni visibili.
- Accertarsi che tutti i collegamenti a vite e a spina siano ben saldi e in posizione corretta.
- L'accumulatore di volo deve essere sempre carico e presentare

la tensione corretta. Utilizzare solo batterie nuove/fresche per il

- Assicurarsi che la risposta dei servo ai segnali di comando sia regolare.
- Controllare la copertura radio prima della partenza.

Funzionamento in volo

I modelli più piccoli sono concepiti principalmente per voli in ambienti interni, poiché il peso leggero e l'assetto di volo instabile per via delle caratteristiche strutturali li rendono particolarmente sensibili agli spostamenti d'aria.

Inoltre, i componenti non sono protetti contro polvere e umidità.

Non utilizzare l'aeromodello per una durata superiore a quella di una carica dell'accumulatore!

Dopo l'uso, il modello deve essere lasciato raffreddare per almeno 5 minuti.

Trascorso questo intervallo di tempo, l'accumulatore può essere ricaricato. Evitare che l'accumulatore si scarichi completamente.

Indicazioni generali

- Se si ha poca o nessuna esperienza con gli aeromodelli, sarebbe opportuno provare innanzitutto con un programma di simulazione di volo.
- Per le varie regolazioni e il comando dell'aeromodello, chiedere consiglio a un pilota di modelli esperto.
- Acquisire familiarità con le funzioni di comando del trasmettitore.
- Compiere le prime prove di volo restando dietro al modello e guardando nella stessa direzione del volo. In questo modo la reazione di comando corrisponde alla direzione di pilotaggio.
- Acquisire inoltre familiarità con la guida del modello quando questo vola in direzione dell'utilizzatore (reazione contraria rispetto alla direzione di pilotaggio)!

Si consiglia di utilizzare l'aeromodello solo in ambienti chiusi

- Se lo spazio libero è sufficiente in tutte le direzioni
- Su un fondo regolare
- In luoghi privi di ostacoli verticali (mobili) o in movimento (persone, animali)
- In spazi privi di correnti d'aria

Se si desidera utilizzare il modello all'aperto, farlo

- Solo quando non c'è vento

Non utilizzare il modello

- Quando si è molto stanchi o quando la propria capacità di reazione è in qualche modo compromessa.
- Con vento forza 1 o superiore.
- In prossimità di linee ad alta tensione, pali radio o durante temporali. Le perturbazioni meteorologiche possono disturbare i segnali del trasmettitore.
- In prossimità di ostacoli come edifici, mobili, persone e animali.
- In aree pubbliche.

Rotore

- Se danneggiate, le pale del rotore devono essere sostituite. Evitare qualsiasi tentativo di riparazione.
- Tenersi lontani dalle eliche non appena l'accumulatore è collegato.

- Evitare di sostare nel piano di rotazione dei rotori.

Non utilizzare l'aeromodello da seduti in modo da essere in grado di uscire velocemente dalla zona di pericolo in caso di necessità.

Utilizzare esclusivamente il caricabatterie fornito in dotazione

- Azionare il caricabatterie solo su superfici difficilmente infiammabili.
- Posizionare l'accumulatore/il modello su una superficie non infiammabile durante la carica.
- Assicurare una ventilazione sufficiente durante il processo di carica.
- Non lasciare mai incustodito il modello durante il processo di carica.
- Caricare esclusivamente accumulatori dello stesso tipo e con la medesima capacità.
- Nel processo di carica degli accumulatori, prestare attenzione alla corretta polarità.

Non esporre mai il trasmettitore, gli accumulatori e il modello a condizioni ambientali sfavorevoli!

Esempi di tali condizioni sono riportati di seguito.

- Pioggia, eccessiva umidità dell'aria (> 75% rel., condensante). Non toccare il caricabatterie con le mani bagnate.
- Non azionare mai il modello immediatamente dopo averlo spostato da un ambiente freddo a un ambiente caldo. La condensa che ne deriva può danneggiare irrimediabilmente l'apparecchio. Lasciare che l'apparecchio raggiunga da sé la giusta temperatura.
- Polvere e gas infiammabili, vapori o solventi, benzina.
- Temperature ambiente troppo elevate (> ca. +40 °C), esposizione diretta ai raggi solari.
- Fiamme libere, fonti di innesco.
- Sollecitazioni meccaniche come urti e vibrazioni.
- Sporco ostinato.
- Forti campi elettromagnetici (motori o trasformatori) o campi elettrostatici (cariche).
- Impianti trasmettenti (radiotelefonni, trasmettitori per modellismo ecc.). L'irradiazione del trasmettitore può interferire con il processo di carica o danneggiare irrimediabilmente il caricabatterie e, di conseguenza, l'accumulatore stesso.

Lasciar raffreddare il caricabatterie tra un processo di carica e l'altro. Staccare il caricabatterie dalla rete quando il processo di carica è stato completato.

Un caricabatterie difettoso non deve più essere utilizzato. Quando si suppone che l'apparecchio sia difettoso, ovvero:

- quando l'apparecchio presenta danni evidenti
- quando l'apparecchio non funziona più e
- dopo un lungo periodo di inutilizzo in condizioni sfavorevoli o
- dopo gravi sollecitazioni da trasporto, occorre interrompere immediatamente l'utilizzo e assicurarlo contro l'impiego involontario.

Smaltire il caricabatterie divenuto inutilizzabile (irreparabile) conformemente alle disposizioni di legge vigenti.

Per motivi di sicurezza e di omologazione (CE), la trasformazione e/o la modifica di propria iniziativa del caricabatterie non è consentita.

Accumulatore ai polimeri di litio

Utilizzare l'accumulatore fornito in dotazione esclusivamente con questo modello.

In caso di sostituzione, utilizzare sempre un accumulatore originale.

- Non sovraccaricare o lasciar scaricare eccessivamente l'accumulatore! In entrambi i casi può verificarsi una fuoriuscita dell'elettrolito con conseguente autoaccensione.
- Non utilizzare mai batterie/accumulatori carichi con batterie/accumulatori mezzi scarichi o di diversa capacità.
- Caricare l'accumulatore ai polimeri di litio almeno una volta ogni 6 mesi per evitare che si scarichi del tutto.
- Rimuovere l'accumulatore carico dal caricabatterie per evitare che si scarichi da sé.

Gli accumulatori difettosi o non più ricaricabili devono essere smaltiti come rifiuti speciali e consegnati agli appositi centri di raccolta. Lo smaltimento insieme ai rifiuti domestici è vietato!

Gli accumulatori non devono essere

- immersi in liquidi
- gettati nel fuoco, esposti ad alte temperature
- sottoposti a sollecitazioni meccaniche
- smontati o danneggiati
- cortocircuitati.

Se durante l'uso, la carica o nel riporre l'accumulatore si notano odori, alterazioni del colore, riscaldamento eccessivo, deformazioni o altre anomalie:

- rimuovere l'accumulatore dal caricabatterie
- rimuovere l'accumulatore dal modello
- non utilizzare più l'accumulatore in questione

In caso di fuoriuscita dell'elettrolito

- Evitare il contatto con gli occhi e la cute!
- Sciacquare immediatamente con acqua corrente i punti interessati e
- consultare un medico.

Nota

- Le batterie a secco non sono ricaricabili.
- Il processo di carica deve avvenire esclusivamente in presenza di un adulto.
- I cavi di collegamento non devono essere cortocircuitati.
- Controllare regolarmente l'impianto elettronico o gli accumulatori, il caricabatterie, i connettori, i cavi, gli alloggiamenti e tutti gli altri componenti per escludere la presenza di danni.

Indicazioni di sicurezza per accumulatori ai polimeri di litio

1. L'accumulatore non può essere smontato né trasformato.
2. Non usare l'accumulatore in prossimità di fiamme, forni o altre fonti di calore.
3. Non immergere l'accumulatore in acqua e non esporlo ad altre fonti di umidità.
4. Non caricare l'accumulatore in prossimità di fiamme né sotto ai raggi solari diretti.
5. Utilizzare solo il caricabatterie specificato e attenersi alle indicazioni per la carica.
6. Non piantare chiodi nell'accumulatore, non colpirlo con un martello e non aprirlo in modo violento.
7. Non esporre l'accumulatore ad alcuna pressione esterna e non gettarlo.
8. Non usare l'accumulatore se presenta danni o deformazioni evidenti.
9. Non effettuare alcuna saldatura diretta sull'accumulatore.
10. Non invertire la polarità né lasciar scaricare eccessivamente l'accumulatore.
11. Nel processo di carica e di scaricamento, prestare attenzione alla corretta polarità.
12. Non collegare l'accumulatore a una presa di corrente né all'accendisigari dell'auto.
13. Evitare il contatto diretto con accumulatori che presentano perdite.
14. Tenere l'accumulatore lontano dalla portata dei bambini piccoli.
15. Non caricare l'accumulatore oltre il tempo indicato.
16. Non inserire l'accumulatore nel microonde né in un serbatoio a pressione.
17. Non usare accumulatori che presentano perdite in prossimità di fiamme libere.
18. Non esporre e non utilizzare l'accumulatore sotto i raggi solari diretti (o all'interno di un veicolo surriscaldato).
19. Non usare l'accumulatore in ambienti in cui si genera o può generarsi elettricità statica per evitare danni al circuito di protezione.
20. L'accumulatore può essere caricato in un range di temperatura compreso tra 0 °C e 45 °C. Evitare processi di carica fuori dall'intervallo di temperatura raccomandato.
21. Se, prima del primo utilizzo, l'accumulatore presenta tracce di ruggine, odore sospetto o altre anomalie, non utilizzarlo e riportarlo indietro al negozio dove è stato acquistato.
22. Tenere l'accumulatore fuori dalla portata dei bambini e accertarsi che non possano estrarlo dal caricabatterie.
23. Se la sostanza chimica contenuta nell'accumulatore viene a contatto con la pelle o con gli indumenti, sciacquarli immediatamente con acqua corrente per evitare irritazioni cutanee.
24. Non poggiare mai l'accumulatore sopra un tappeto mentre è in carica, poiché il tappeto potrebbe incendiarsi.
25. Non utilizzare l'accumulatore per apparecchi o scopi diversi da quelli specificati.
26. Non toccare l'accumulatore se presenta delle perdite. Dopo aver toccato un accumulatore, lavarsi immediatamente le mani.
27. Non utilizzare accumulatori che presentano rigonfiamenti o danni.
28. Non lasciare incustodito l'accumulatore mentre è in carica.

NOTIZEN / NOTES

A series of horizontal dotted lines for writing, spanning the width of the page.



CARSON-Model Sport

Werkstraße 1 // D-90765 Fürth // www.carson-modelsport.de

01805-73 33 00 (14 ct/min aus dem deutschen Festnetz)

Service-Hotline for Germany: Mo - Do 8.00 - 17.00 Uhr // Fr 8.00 - 14.30 Uhr

CARSON-Model Sport // Abt. Service // Mittlere Mutsch 9 // 96515 Sonneberg