



FD-Line II

Ⓓ Betriebsanleitung Seite 2 - 11
ⒼⒷ Instruction Manual Page 12 - 21



CARSON Rock Warrior FD 500404059

Sehr geehrter Kunde

Wir beglückwünschen Sie zum Kauf Ihres CARSON RC-Modellautos, das nach dem heutigen Stand der Technik gefertigt wurde.

Da wir stets um Weiterentwicklung und Verbesserung unserer Produkte bemüht sind, behalten wir uns eine Änderung in technischer Hinsicht und in Bezug auf Ausstattung, Materialien und Design jederzeit und ohne Ankündigung vor.

Aus geringfügigen Abweichungen des Ihnen vorliegenden Produktes gegenüber Daten und Abbildungen dieser Anleitung können daher keinerlei Ansprüche abgeleitet werden.

Garantiebedingungen

Für dieses Produkt leistet CARSON eine Garantie von 24 Monaten betreffend Fehler bei der Herstellung in Bezug auf Material und Fertigung bei normalem Gebrauch ab dem Kauf beim autorisierten Fachhändler. Im Falle eines Defekts während der Garantiezeit bringen Sie das Modell zusammen mit dem Kaufbeleg zu Ihrem Fachhändler.

CARSON wird nach eigener Entscheidung, falls nicht anders im Gesetz vorgesehen:

- Den Defekt durch Reparatur kostenlos in Bezug auf Material und Arbeit beheben;
- Das Produkt durch ein gleichartiges oder im Aufbau ähnliches ersetzen; oder
- Den Kaufpreis erstatten.

Alle ersetzten Teile und Produkte, für die Ersatz geleistet wird, werden zum Eigentum von CARSON. Im Rahmen der Garantieleistungen dürfen neue oder wiederaufbereitete Teile verwendet werden.

Auf reparierte oder ersetzte Teile gilt eine Garantie für die Restlaufzeit der ursprünglichen Garantiefrist. Nach Ablauf der Garantiefrist vorgenommene Reparaturen oder gelieferte Ersatzteile werden in Rechnung gestellt.

Diese Bedienungs- und Montageanleitung ist Bestandteil des Produkts. Bei Nichtbeachtung der Bedienungsanleitung und der enthaltenen Sicherheitsanweisungen erlischt der Garantieanspruch.

Bewahren Sie diese Anleitung zum Nachlesen und für die eventuelle Weitergabe des Modells an Dritte auf.

Von der Garantie ausgeschlossen sind:

- Beschädigung oder Ausfall durch Nichtbeachten der Sicherheitsanweisungen oder der Bedienungsanleitung, höhere Gewalt, Unfall, fehlerhafte oder außergewöhnliche Beanspruchung, fehlerhafte Handhabung, eigenmächtige Veränderungen, Blitzschlag oder anderer Einfluss von Hochspannung oder Strom.
- Schäden, die durch den Verlust der Kontrolle über Ihr Fahrzeug entstehen.
- Reparaturen, die nicht durch einen autorisierten CARSON Service durchgeführt wurden
- Verschleißteile wie etwa Sicherungen und Batterien
- Rein optische Beeinträchtigungen
- Transport-, Versand- oder Versicherungskosten
- Kosten für die Entsorgung des Produkts sowie Einrichten und vom Service vorgenommene Einstell- und Wiedereinrichtungsarbeiten.

Durch diese Garantie erhalten Sie spezielle Rechte, darüber hinaus ist auch eine von Land zu Land verschiedene Geltendmachung anderer Ansprüche denkbar.

Konformitätserklärung

Hiermit erklärt Dickie-Tamiya GmbH & Co. KG, dass sich dieses Modell einschließlich Fernsteueranlage in Übereinstimmung mit den grundlegenden Anforderungen folgender EG-Richtlinien: 98/37EG für Maschinen und 89/336/EWG über die elektromagnetische Verträglichkeit und den anderen relevanten Vorschriften der Richtlinie 1999/5/EG (R&TTE) befindet.

Die Original-Konformitätserklärung kann angefordert werden:

Dickie-Tamiya GmbH & Co. KG • Werkstraße 1 • D-90765 Fürth • Germany



Bedeutung des Symbols auf dem Produkt, der Verpackung oder Gebrauchsanleitung: Elektrogeräte sind Wertstoffe und gehören am Ende der Laufzeit nicht in den Hausmüll! Helfen Sie uns bei Umweltschutz und Ressourcenschonung und geben Sie dieses Gerät bei den entsprechenden Rücknahmestellen ab. Fragen dazu beantwortet Ihnen die für Abfallbeseitigung zuständige Organisation oder Ihr Fachhändler.

Wir wünschen Ihnen viel Spaß mit Ihrem CARSON-Modellauto und jederzeit gute Fahrt!

Vor dem Gebrauch Ihres neuen Modells lesen Sie bitte dieses Handbuch sorgfältig durch!

Inhalt

| | | | |
|--|---|---|----|
| Vorwort..... | 2 | f. Gastrimmung..... | 8 |
| Lieferumfang..... | 3 | g. Antenne + Schalter..... | 8 |
| Sicherheitsanweisungen..... | 4 | h. 2,4 GHz Binding der RC-Anlage..... | 9 |
| a. Bedienungsanleitung Ladeset..... | 5 | i. Fehlersuche..... | 9 |
| b. Einlegen der Senderbatterie..... | 6 | j. Jetzt soll die Fahrt mit deinem CARSON FD2 Fahrzeug losgehen!!!..... | 10 |
| c. Einlegen der Akkus in das Modell..... | 6 | k. Vorsichtsmaßnahmen beim Betrieb des RC-Modells..... | 11 |
| d. Sender..... | 7 | Ersatzteile..... | 22 |
| e. Lenkungstrimmung..... | 8 | | |

Stand: Mai 2015

Lieferumfang

- Modell
- 2,4 GHz Sender
- 9 V Senderbatterie
- Ladegerät
- Li-Ion Fahrakku



Sicherheitsanweisungen

Sicherheitsanweisung und bestimmungsgemäße Verwendung

Ein RC-Modellauto ist ein ferngesteuertes, mit speziellem Fahrakku betriebenes Modellauto. Es ist ausschließlich für Hobbyzwecke ausgelegt und darf nur auf dafür vorgesehenen Bahnen und Plätzen gefahren werden.

Mit einem RC-Modellauto dürfen keine Güter, Personen oder Tiere transportiert werden.

Um Bedienungsfehler zu vermeiden, muss vor der Benutzung unbedingt die Gebrauchsanweisung gelesen werden!

Modellautos dürfen nur mit einer Karosserie, die ordnungsgemäß angebracht ist, betrieben werden.

Um zu vermeiden, dass das Modell mit Störungen im Steuerungssystem und dadurch unkontrolliert fährt, sind die Batterien des Senders und des Fahrakku auf einwandfreien Ladezustand hin zu überprüfen.

Die korrekte Montage der Modellautos muss stets vor und nach jeder Fahrt überprüft werden, gegebenenfalls Schrauben und Muttern nachziehen.

Dieses Modell ist kein Spielzeug!

- Funkferngesteuerte Modelle sind kein Spielzeug, Ihre Bedienung muss schrittweise erlernt werden.
- Kinder unter 14 Jahren sollten das Modell nur unter Aufsicht von Erwachsenen in Betrieb nehmen.

Das Fahren von ferngesteuerten Autos ist ein faszinierendes Hobby, das jedoch mit der nötigen Vorsicht und Rücksichtnahme betrieben werden muss. Ein ferngesteuertes Modellauto, das ein beachtliches Gewicht aufweist und eine sehr hohe Geschwindigkeit erreicht, kann in einem unkontrollierten Fahrzustand erhebliche Beschädigungen und Verletzungen verursachen, für die Sie als Betreiber haftbar sind.

Gewissermaßen Sie sich bei Ihrer Versicherung, ob Sie beim Ausüben Ihres Hobbys versichert sind. Nur ein einwandfrei zusammengebautes Modell wird erwartungsgemäß funktionieren und reagieren.

Improvisieren Sie niemals mit untauglichen Hilfsmitteln, sondern verwenden Sie im Bedarfsfall nur Originalersatzteile. Auch bei einem vormontierten Modell sollten Sie alle Verbindungen auf exakten und festen Sitz kontrollieren.

Fahren Sie niemals, ohne sich von den folgenden Punkten überzeugt zu haben:

- Die Akkus müssen vollständig geladen sein.
- Überprüfen Sie vor dem Start die Funkreichweite.
- Überprüfen Sie das ordnungsgemäße Ansprechen der Servos auf die Steuersignale.
- Alle Funktionsteile des Fahrzeugs sind in einwandfreiem Zustand und überprüft.
- Sämtliche Schrauben sind auf festen Sitz überprüft.
- Schalten Sie immer zuerst den Sender ein, um zu vermeiden, dass das Modell unkontrolliert auf ein fremdes Funksignal reagiert.
- Schalten Sie nach Beendigung des Fahrbetriebes zuerst das Modell, dann den Sender aus.
- Fahren Sie auch nicht unter Hochspannungsleitungen oder Funkmasten oder bei Gewitter!
- Atmosphärische Störungen können die Signale Ihres Fernsteuerers beeinflussen.
- Die Elektrik des Modells ist nicht wasserdicht. Fahren Sie deshalb nicht bei Regen, Schnee, durch Pfützen oder nasses Gras.
- Das ferngesteuerte Modell darf nur auf geeignetem Gelände und nicht auf öffentlichen Verkehrsflächen betrieben werden.
- Nicht in der Nähe von Personen und Tieren fahren!

- Fahren Sie nicht, wenn sie übermüdet oder anderweitig in Ihrer Reaktionsfähigkeit beeinträchtigt sind.
- Halten Sie immer direkten Sichtkontakt zum Modell.
- Fahren Sie das Modell nur mit ordnungsgemäß angebrachter Karosserie.
- Regelmäßige Wartung und Pflege ist für erstklassige Fahrleistung notwendig.
- Das Modell hat Teile, die sich im Betrieb erhitzen, z.B. der Motor. Die Berührung dieser Teile während des Betriebs kann zu Verletzungen führen.

Achten Sie auf Ladezustandsanzeige Ihres Senders.

- Mit halbleeren Akkus können Sie die Kontrolle über das Modell verlieren.
- Versuchen Sie nie, Trockenbatterien zu laden (nur Akkus sind aufladbar).

Bei längerem Nichtgebrauch ist der Empfängerakku unbedingt zu entfernen.

a. Bedienungsanleitung Ladeset

| | |
|----------|---------------------------|
| Spannung | 7,4 V |
| Batterie | 700 mAh Li-Ion Power Pack |
| Ladezeit | 90 Min. |
| Eingang | 220 - 240 V ~ 50 Hz 0,1 A |
| Ausgang | 9 V/ 500 mA |



D

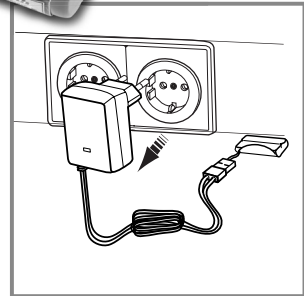
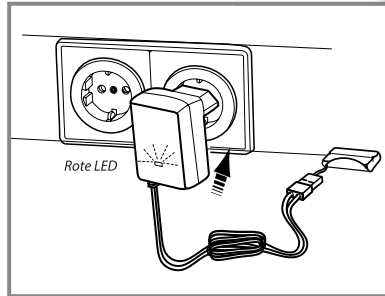
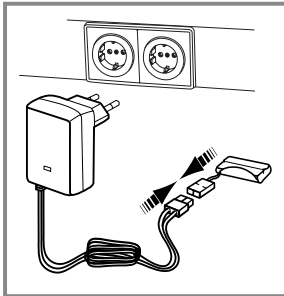

Vorsichtsmaßnahmen (Bitte aufbewahren!)

ACHTUNG!

Für Kinder unter 14 Jahren nicht geeignet. Es besteht Erstickungsgefahr wegen verschluckbarer Kleinteile!

Vor Inbetriebnahme muss der Akku aufgeladen werden. Akku vor und nach dem Gebrauch stets abkühlen lassen.

Keine anderen, als die angegebenen Akkus mit diesem Ladegerät aufladen.

Beachten Sie unbedingt die angegebenen Ladezeiten. Nicht Überladen.

Während des Ladevorgangs nicht unbeaufsichtigt lassen. Akku-Pack nicht laden, wenn er ausgelaufen oder beschädigt ist.

Nie versuchen, Akku-Pack zu öffnen. Akku-Pack nicht ins Feuer werfen!

Dieses Gerät ist nicht dafür bestimmt, durch Personen (einschließlich Kinder) mit eingeschränkten physischen, sensorischen oder geistigen Fähigkeiten oder mangels Erfahrung und/oder mangels Wissen benutzt zu werden, es sei denn, sie werden durch eine für ihre Sicherheit zuständige Person beaufsichtigt oder erhielten von ihr Anweisungen, wie das Gerät zu benutzen ist. Kinder müssen beaufsichtigt werden, um sicherzustellen, dass sie nicht mit dem Gerät spielen.

Auf richtige Polung achten!

Verbrauchte Batterien nicht in den Hausmüll geben, sondern nur bei den bestehenden Sammelstellen oder einem Sondermüllplatz abgeben.

Nur angegebene Batterien verwenden.

Batteriewechsel darf nur von Erwachsenen durchgeführt werden. Batterien regelmäßig auf Auslaufen prüfen. Verbrauchte Batterien aus dem Spielzeug herausnehmen.

Nicht aufladbare Batterien dürfen nicht geladen werden.

Aufladbare Batterien vor dem Laden aus dem Modell entnehmen.

Laden der Akkus nur durch Erwachsene.

Ungleiche Batterietypen oder neue und gebrauchte Batterien dürfen nicht zusammen verwendet werden.

Anschlussklemmen dürfen nicht kurzgeschlossen werden.

Ladegerät regelmäßig auf Schäden überprüfen. Bei einem Schaden darf das Ladegerät bis zur vollständigen Reparatur nicht mehr verwendet werden.

Ladevorgang nur in trockenen Räumen durchführen, Gerät vor Nässe schützen.

Abfallentsorgung & Service



Bedeutung des Symbols auf dem Produkt, der Verpackung oder Gebrauchsanleitung: Elektrogeräte sind Wertstoffe und gehören am Ende der Laufzeit nicht in den Hausmüll!



Helfen Sie uns bei Umweltschutz und Ressourcenschonung und geben Sie dieses Gerät bei den entsprechenden



Rücknahmestellen ab. Fragen dazu beantwortet Ihnen die für Abfallbeseitigung zuständige Organisation oder Ihr Fachhändler.

b. Einlegen der Senderbatterie

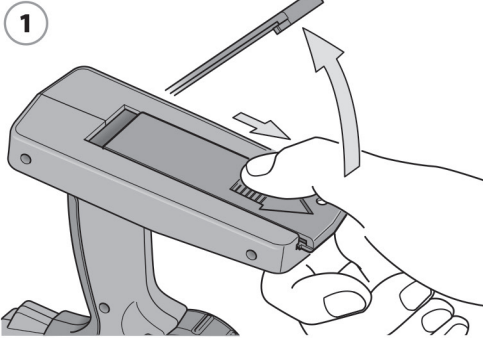

Batterieabdeckung in die angezeigte Richtung schieben und öffnen. Neue Batterie einlegen (auf Polarität achten).

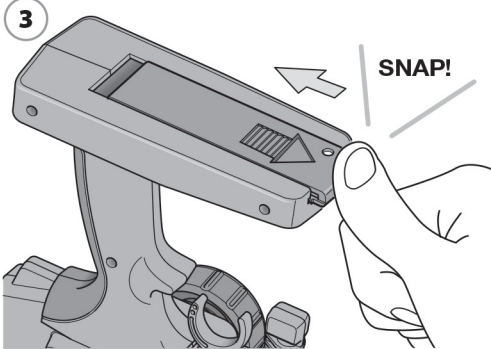
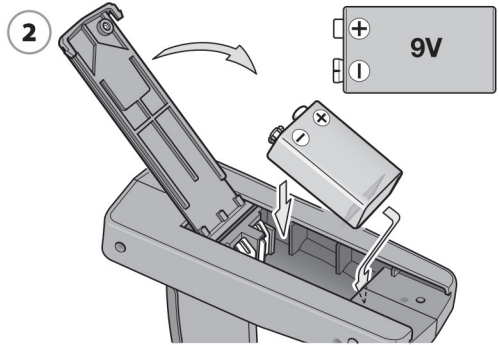

Richtiges Einlegen der Batterie überprüfen und Batterieabdeckung schließen.

c. Einlegen der Akkus in das Modell



Den Knopf an der Unterseite des Chassis in die angegebene Richtung drehen und Batterieabdeckung aufklappen.

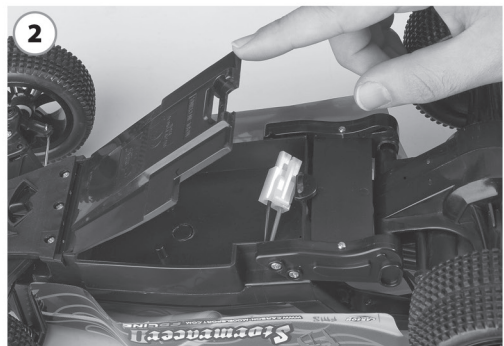

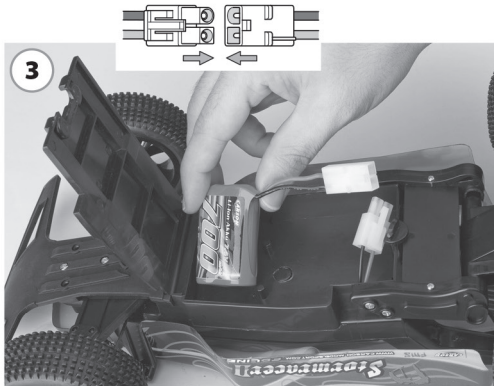

Den aufgeladenen Akku an das RC-Auto anschließen und einlegen.

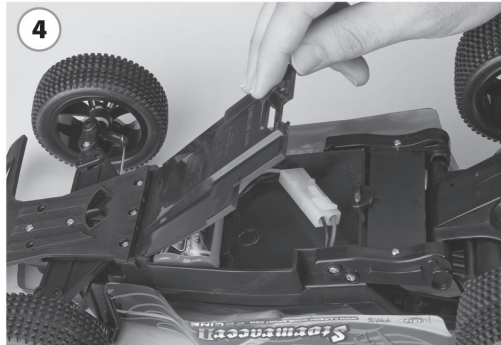

Den Batteriefachdeckel schließen und durch drehen des Knopfes verriegeln.

D

d. Sender



Umso mehr Du am Steuerrad drehst, umso größer wird der Steuerwinkel der Vorderräder.

Umso mehr Du den Gashebel ziehst, desto schneller fährt das RC-Auto.

D

e. Lenkstrimmung



Fährt das RC-Auto nicht geradeaus, ist die Lenkstrimmung nachzustellen. Lassen Sie das Auto ohne Betätigung des Lenkrades fahren, um die Richtung festzustellen und korrigieren Sie durch Drehen am



Falls das Auto nach rechts zieht

Falls das Auto nach links zieht

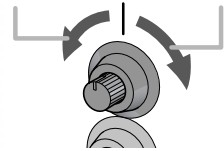

Lenkstrimmknopf in die entgegengesetzte Richtung, die das RC-Auto einschlägt.

f. Gastrimmung

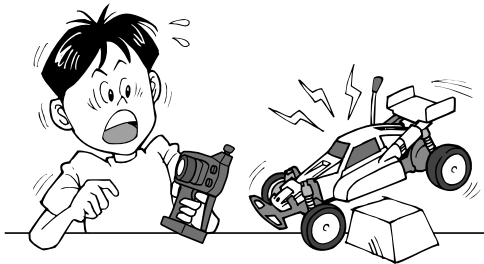

Falls das Auto von selbst losfährt, obwohl der Gaszugriff auf neutral steht, ist die Gastrimmung nachzustellen. Den Knopf in die Stellung drehen, bis die Reifen aufhören, sich zu drehen.

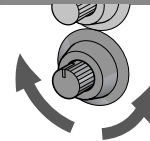

Knopf drehen, um Drehung der Räder anzuhalten

g. Antenne + Schalter



h. 2,4 GHz Binding der RC-Anlage

D

Zuordnung der Senderkennung zum Empfänger (Binding)

Zusätzlich zur Steuerinformation wird im Fernsteuerbetrieb mit jedem Sendeimpuls eine elektronische Kennung übertragen, an Hand welcher der Empfänger erkennt, dass es sich um ein Signal „seines“ Senders handelt. Da viele Millionen von Senderkennungen verfügbar sind, ist es extrem unwahrscheinlich, dass ein fremder Sender Ihren Empfänger beeinflussen kann.

Jedem neuen Empfänger muss allerdings einmalig vor der ersten Inbetriebnahme diese Kennung seitens des Senders mitgeteilt werden. Dazu ist nachfolgendes Verfahren erforderlich, das nach Möglichkeit an einem Ort vorgenommen werden sollte, wo diese Übertragung auf dem Funkwege durch keine anderen elektrischen Signale, vor allem nicht durch andere 2,4 GHz-Sender gestört werden kann.

1. Sender und Modell funktionsfähig aber ausgeschaltet in geringer Entfernung nebeneinander anordnen.
2. Die Setup-Taste am Sender gedrückt halten und den Sender einschalten. Es ertönt ein akustisches Signal. Der Sender sendet nun mit geringer Ausgangsleistung Signale aus und die LED-Anzeige am Sender blinkt langsam.
3. Nun das Modell einschalten. Der Empfänger registriert in diesem Modus die Kennung des Senders und speichert diese ab. Ab sofort akzeptiert der Empfänger nur noch Steuer-(Funk-) Signale, welche die Information der Senderkennung mitbringen.



i. Fehlersuche

| Problem | Ursache | Lösung |
|-------------------------------|---|---|
| Das Modell fährt nicht | Sender oder Empfänger sind nicht eingeschaltet | Schalten sie den Sender oder Empfänger ein |
| | Der Überhitzungsschutz hat das Auto wegen zu starker Erwärmung angehalten | Den Empfänger ausschalten. Das RC-Auto etwas 30 Minuten abkühlen lassen. |
| | Batterien/Akkus sind schwach oder ganz entleert | Tauschen Sie die Batterien aus bzw. tauschen Sie die Akkus oder laden sie die Akkus neu |
| Kontrollverlust | Batterien/Akkus sind schwach oder ganz entleert | Tauschen Sie die Batterien aus bzw. tauschen Sie die Akkus oder laden sie die Akkus neu |

D

j. Jetzt soll die Fahrt mit deinem CARSON FD2 Fahrzeug losgehen!!!

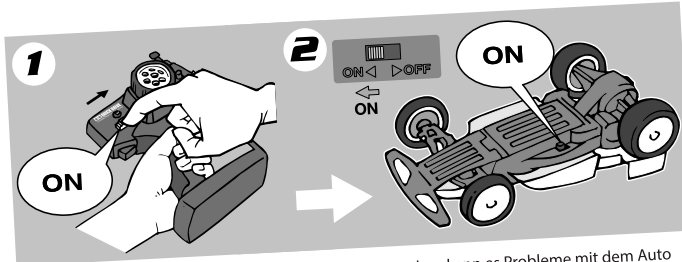

Zuerst den Sender, dann das RC-Auto einschalten. Achte beim Einschalten deines RC-Autos auf diese Reihenfolge. Bei fehlerhaftem

Vorgehen kann es Probleme mit dem Auto geben.

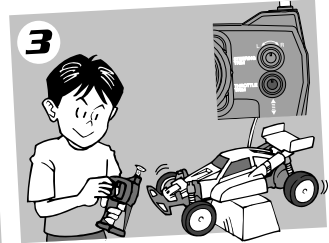

Das RC-Auto zur Überprüfung der richtigen Funktion auf eine Schachtel oder eine Art Ständer stellen. Falls die Räder sich weiterdrehen, die Gastrimmung nachstellen.

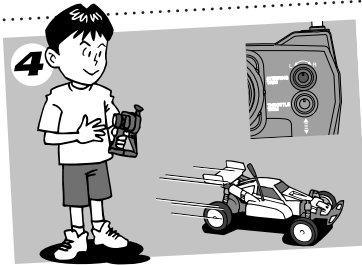

Lasse das Auto ohne Betätigung des Lenkrads langsam losfahren. Falls das RC-Auto nicht geradeaus fährt, die Lenkungstrimmung nachstellen.

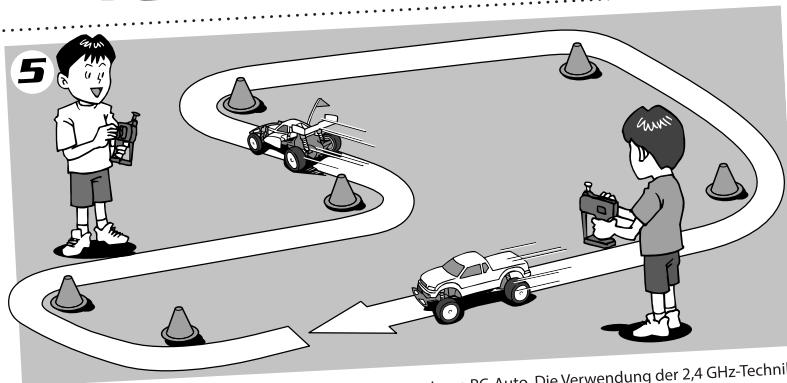

Lass uns üben! Baue mit Eckbegrenzungen (getrennt erhältlich) oder leeren Büchsen usw. eine RC-Auto Rennstrecke auf einer großen und freien Stelle. Auf Geraden schnell fahren und in den Kurven abbrem sen ist die grundlegende Steuer-Technik beim Fahren mit

einem RC-Auto. Die Verwendung der 2,4 GHz-Technik ermöglicht die gleichzeitige Fahrt von beliebig vielen Autos.



N° 507401522

Im Fachhandel anfragen!

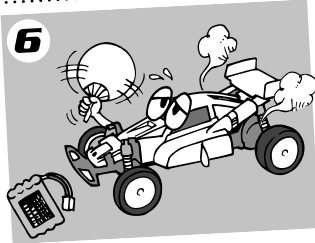

6 Permanenten Motoreinsatz vermeiden. Den Motor nach der Fahrt etwa 30 Minuten abkühlen lassen.

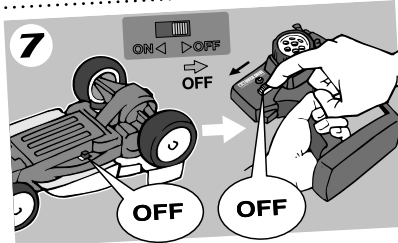

7 Zum Abschalten nach der Fahrt umgekehrte Reihenfolge einhalten.

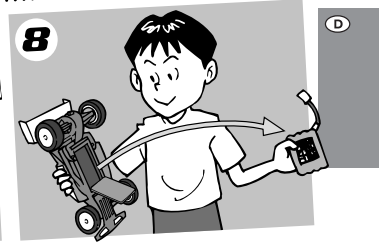

8 Den Akku herausnehmen bzw. abklemmen.

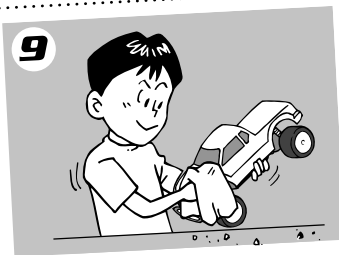

9 Das RC-Auto nach der Fahrt säubern.

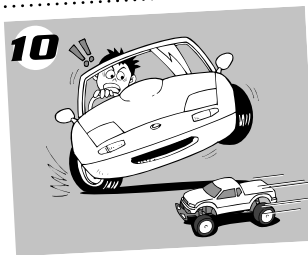

10 Fahren Sie mit dem Modell niemals auf öffentlichen Wegen oder Straßen, da dies den Straßenverkehr gefährden könnte.

k. Vorsichtsmaßnahmen beim Betrieb des RC-Modells

- Fahren Sie mit dem Modell niemals in belebten Gegenden, in der Nähe von Menschen oder Tieren, um Schäden an Gegenständen oder Personen zu verhindern.
- Fahren Sie mit dem Modell niemals auf Grasflächen. Sich wickelndes Gras kann die Achsendrehung behindern und den Motor erhitzen.
- Fahren Sie mit dem Modell niemals in der Nähe von Flüssen, Teichen oder Seen, damit das RC-Auto nicht ins Wasser fällt.
- Halten Sie stets das unten stehende Verfahren ein, um zu verhindern, dass Sie die Kontrolle über das RC-Modell verlieren.

- Schalten Sie den Sender ein.**
- Schalten Sie das RC-Modell ein.**

Gehen Sie in umgekehrter Reihenfolge vor, um das Modell auszuschalten.

- Schalten Sie das Modell aus.
 - Schalten Sie den Sender aus.
- Berühren Sie oder blockieren Sie niemals die Räder während der Fahrt.
 - Der Motor und die Batterie werden beim Betrieb sehr heiß. Gehen Sie vorsichtig damit um.
 - Entfernen Sie den Akku aus dem Modell und aus dem Sender, wenn sie diese nicht verwenden.
 - Öffnen Sie den Sender oder das RC-Modell nicht.

Vorsicht beim Umgang mit Batterien

Verwenden Sie für das RC-Modell nur einen 7,4 V / 700 mAh Li-Ion Akku und für den Sender eine 6F22/006P-(9 V)-Batterie.

- Öffnen Sie die Batterie beziehungsweise das Aufladegerät nicht und schneiden Sie die Batteriekabel nicht durch. Dies kann zu Kurzschlüssen beziehungsweise Schäden am Produkt führen.
- Laden Sie die Batterie mit dem richtigen Ladegerät in Übereinstimmung mit dem in der Anleitung beschriebenen Verfahren. Nehmen Sie am Ladegerät keine Änderungen vor beziehungsweise laden Sie die Batterie niemals unsachgemäß auf.
- Laden Sie keine Batterien auf, die vom Betrieb noch warm sind, da dies zu Schäden an der Batterie führen kann. Lassen Sie die Batterie abkühlen, bevor Sie sie aufladen.
- Achten Sie darauf, dass das Kabel des Ladegeräts nicht mehr mit dem RC-Modell verbunden und der Stecker gezogen ist, wenn Sie diese nicht verwenden.
- Entfernen Sie die Batterie aus dem Sender, wenn sie ihn längere Zeit nicht verwenden, da die Batterie auslaufen und den Sender beschädigen könnte.
- Werfen Sie verbrauchte Batterien niemals ins Feuer, da sie explodieren und schwere Unfälle verursachen können.

Dear Customer

We congratulate you for buying this CARSON RC model car, which is designed using state of the art technology.

According to our policy of steady development and product improvement we reserve the right to make changes in specifications concerning equipment, material and design at any time without notice.

GB

Specifications or designs of the actual product may vary from those shown in this manual or on the box.

The manual forms part of this product. Should you ignore the operating and safety instructions, the warranty will be void. Keep this guide for future reference.

Limited Warranty

This product is warranted by CARSON against manufacturing defects in materials and workmanship under normal use for 24 months from the date of purchase from authorised franchisees and dealers. In the event of a product defect during the warranty period, return the product along with your receipt as proof of purchase to any CARSON store.

CARSON will, at its option, unless otherwise provided by law:

- (a) Correct the defect by repairing the product without charging for parts and labour
- (b) Replace the product with one of the same or similar design; or
- (c) Refund the purchase price.

All replacement parts and products, and products on which a refund is made, become the property of CARSON. New or reconditioned parts and products may be used in the performance of warranty services.

Repaired or replaced parts and products are warranted for the remainder of the original warranty period. You will be charged for repair or replacement of the product made after the expiration of the warranty period.

The Warranty does not cover:

- Damage or failure caused by or attributable to acts of God, abuse, accident, misuse, improper or abnormal usage, failure to follow instructions, improper installation or maintenance, alteration, lightning or other incidence of excess voltage or current;
- Damage caused by losing control of your car;
- Any repairs other than those provided by a CARSON Authorised Service Facility;
- Consumables such as fuses or batteries;
- Cosmetic damage;
- Transportation, shipping or insurance costs; or
- Costs of product removal, installation, set-up service adjustment or reinstallation

This warranty gives you specific legal rights, and you may also have other rights which may vary according to the country of purchase.

Declaration of conformity

Dickie-Tamiya GmbH & Co. KG hereby declares that this model kit with radio, motor, battery and charger is in accordance with the basic requirements of the following European directives: 98/37 EG and 89/336/EWG and other relevant regulations of guideline 1999/5/EG (R&TTE).

The original declaration of conformity can be obtained from the following address:

Dickie-Tamiya GmbH & Co. KG • Werkstraße 1 • D-90765 Fürth • Germany



The explanation of the symbol on the product, packaging or instructions: Electronic devices are valuable products and should not be disposed of with the household waste when they reach the end of their running time!

Help us to protect the environment and respect our resources by handing this appliance over at the relevant recycling point.



We wish you good luck and a lot of fun driving with your CARSON model car.

Before driving your new model carefully read these instructions!

Contents

| | | | |
|---|----|---|----|
| Preface | 12 | f. Throttle Trim | 18 |
| Included Items | 13 | g. Antenna + Switch | 18 |
| Safety Precautions | 14 | h. 2.4 GHz Binding of the RC-System | 19 |
| a. Operating Instructions Charger Set | 15 | i. Troubleshooting | 19 |
| b. Installing the Transmitter Battery | 16 | j. Now You Can Set off on Your Travels with Your CARSON FD2 Vehicle!!! | 20 |
| c. Inserting the Battery into the Model | 16 | k. Cautions when Operating RC Model | 21 |
| d. Transmitter | 17 | Spare Parts | 22 |
| e. Steering Trim | 18 | | |

GB

Included Items

- Model
- 2.4 GHz Transmitter
- 9 V Battery for transmitter
- Charging cable
- Li-Ion drive battery



Safety Precautions

Safety precautions and operating guidelines

A RC model car is a remote control operated model car with a special rechargeable battery for driving. It is designed only for hobby use and may only be driven on tracks and areas intended for this use.

No goods, people or animals may be transported using a RC model car.

To avoid operating errors, it is essential that you read the instructions before use!

Model cars may only be operated with a car body that is properly attached.

To prevent the model being operated with faulty control equipment resulting in loss of control, the batteries in the transmitter and battery pack must be tested to ensure the correct state of charge.

Before and after every use, checks must be carried out to ensure that the model car is correctly assembled. Nuts and bolts should be tightened as necessary.

GB

This model is not a toy!

- This radio controlled model is not a toy. Learning how to control it correctly is a gradual process.
- Children under 14 years of age should be supervised by an adult.

Driving a radio controlled model is a fascinating hobby. However, it has to be practised with the necessary caution and respect. A radio controlled model can cause damage and injury and the user is liable for any such incident. If driven erratically, a fairly heavy remote-controlled model which is capable of reaching a high speed can cause substantial damage and injury for which you as the operator are responsible.

Make sure that you have sufficient insurance cover when practising your hobby. Only a well maintained model will function in a correct manner. Only use approved spare parts and never improvise with any unsuitable items.

Never improvise using unsuitable parts and tools. If necessary only use original spare parts. It is the user's responsibility to ensure that the model is functioning correctly and that all nuts, bolts and screws are properly tightened.

Pay attention to the charge level indicator lamps of your transmitter.

- Batteries for transmitter and receiver are well charged and of the correct voltage.
- Always check the range of radio operation before starting the car.
- Make sure that all servos respond correctly to the signals of the transmitter.
- All operable parts are in good condition and you have tested their operation.
- You have made sure that all screws are tightened.
- Always switch on the transmitter first to avoid any uncontrolled reaction of the receiver to a foreign radio impulse.
- To end the operation switch off the receiver first, then the transmitter.
- Keep your car away from high voltage cables or radio masts. Never use the model during lightning!
- Atmospheric disturbances can affect the signals of your remote controlling transmitter.
- The electrical connection of the model is not waterproof. Therefore do not drive while it's raining, snowing, or in puddles or wet grass.
- Always avoid running radio control models in restricted, confined or populated areas.
- Keep away from roads, highways, people and animals!

- Do not drive, if you are overtired or your reactions are impaired in any way.
- Watch your model constantly and do not become distracted.
- The body shell should be correctly attached to the vehicle before driving.
- Regular maintenance and servicing are required to ensure top performance.
- Allow cooling time for the engine components, some parts, e.g. the motor, become extremely hot during operation and could cause serious injury.

Pay attention to the charge indications on your transmitter.

- When the batteries are running low you might lose control of your model.
- Never load batteries which are not rechargeable.

If you do not use the model for a longer time you must remove the batteries.

a. Operating Instructions Charger Set

| | |
|---------------|---------------------------|
| Voltage | 7.4 V |
| Battery | 700 mAh Li-Ion Power Pack |
| Charging time | 90 min. |
| Input | 220 - 240 V – 50 Hz 0.1 A |
| Output | 9 V / 500 mA |



GB

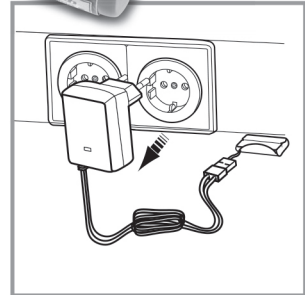
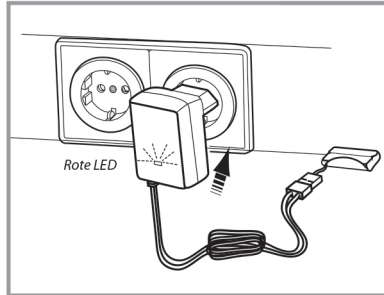
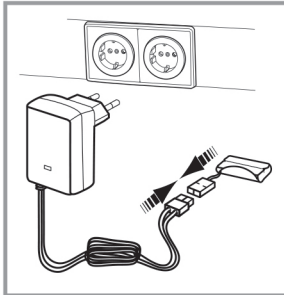

Precautions (Please retain!)

WARNING!

Not suitable for children under 14 years. Risk of choking due to small parts that may be swallowed!

The rechargeable battery must be charged before starting up. Always let the battery cool down before and after use.

Do not charge any other type of battery than is stated for use with this charger.

Make sure you observe the specified charging times. Do not over-charge the battery.

Do not leave unsupervised while charging. Do not charge rechargeable battery pack when it is leaking or damaged.

Never attempt to open rechargeable battery pack. Do not throw rechargeable battery pack into fire!

This appliance is not intended for use by persons (including children) with reduced physical, sensory or mental capabilities, or lack of experience and knowledge, unless they have been given supervision or instruction concerning use of the appliance by a person responsible for their safety. Children should be supervised to ensure that they do not play with the appliance.

Check for correct polarity!

Do not discard used batteries with household waste; they should be disposed of at existing collection points or at a special waste disposal site.

Only use the batteries specified.

Batteries must only be changed by adults. Check batteries regularly for leakage. Remove used batteries from the vehicle.

Non-rechargeable batteries must not be recharged.

Rechargeable batteries should be removed from the model before charging.

Only adults may recharge the accumulators.

Different types of batteries or new and used batteries should not be used together.

Connection terminals must not be short-circuited.

Check charging unit regularly for damage. In case of damage the charging unit must not be used until it has been fully repaired.

The charging procedure must only be undertaken in dry areas; protect unit from damp.

Disposal & Service



The meaning of the symbol on the product, packaging or instructions: Electrical appliances are valuable products and should not be thrown in the dustbin when they reach the end of their serviceable life! Help us to protect the environment and respect our resources by handing this appliance over at the relevant recycling points.



Questions related to this matter should be directed to the organisation responsible for waste disposal or your specialist retailer.

b. Installing the Transmitter Battery

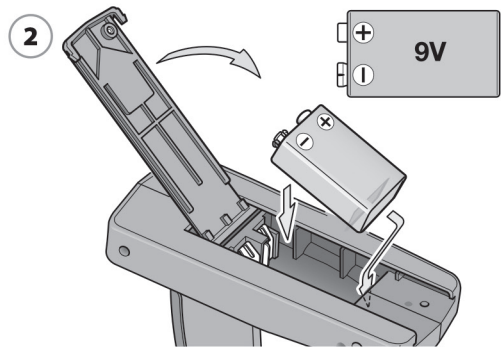
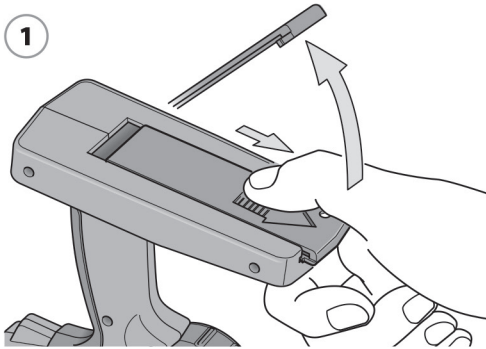

Slide battery cover to indicated direction and open it. Install new battery (Note polarity).

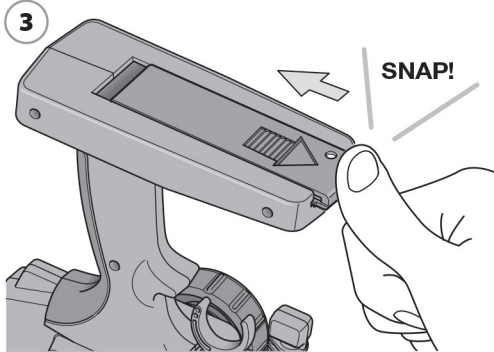

Make sure the battery was installed correctly and close battery cover.

c. Inserting the Battery into the Model

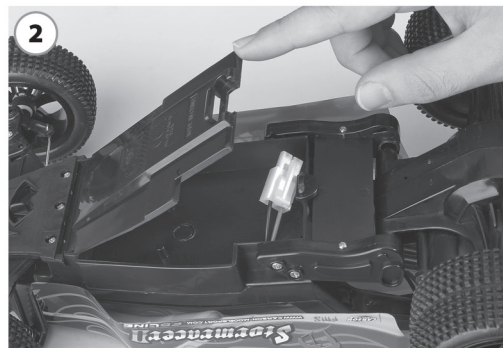

Turn knob at the bottom side of the chassis toward the indicated direction and open the battery cover.

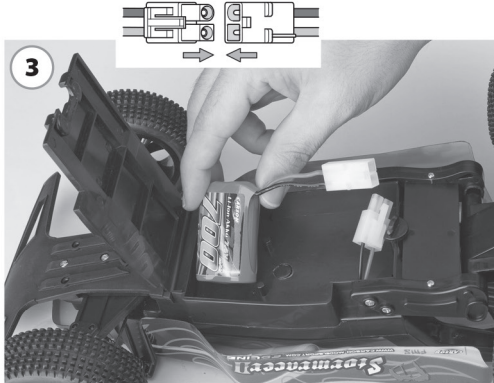

Connect the charged battery and insert into the RC car.

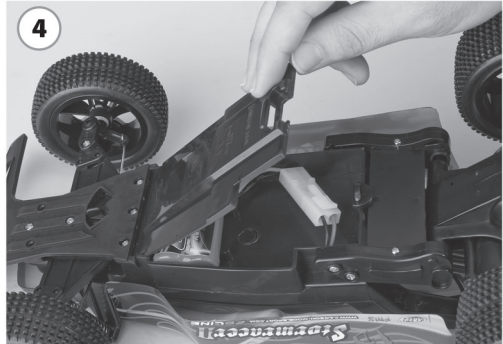

Close the battery compartment lid and turn the knob to lock into position.

GB

d. Transmitter



The more you turn the steering wheel, the greater the head angle of the front wheels.

The more you pull the accelerator lever, the faster the RC car will go.

e. Steering Trim

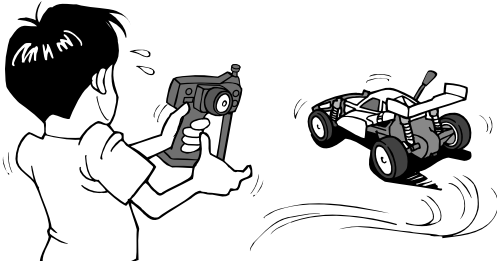

When the RC car does not run straight, adjust the steering trim. Let the car run without touching the steering wheel to check the direction and



When car goes right

When car goes left

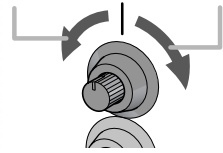

adjust by turning the steering trim knob to the opposite direction the RC car naturally goes.

f. Throttle Trim

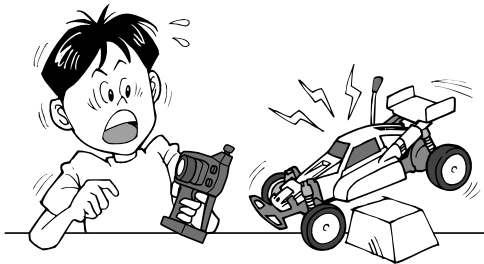

If the RC car moves on its own accord when throttle trigger is in neutral, adjust the throttle trim. Turn knob into position till the tires of the RC car stop rotation.

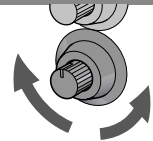

Adjust knob to stop tire rotation

g. Antenna + Switch



h. 2.4 GHz Binding of the RC-System

Assigning a transmitter identifier to the receiver (binding)

In addition to the control information, when the remote control is operating, an electronic identifier is sent with each transmitter impulse. This is how the receiver recognizes that the signal has come from its own transmitter. Since many millions of transmitter identifiers are available, it is extremely unlikely that a different transmitter could influence your receiver.

Upon first use, however, the transmitter must communicate this identifier to teach each new receiver. For this purpose, the following process is necessary. To the degree possible, it should be undertaken at a place where no other electrical signal – especially not one from another 2.4 GHz transmitter – can interrupt this transmission over the radio path.

GB

1. Place the transmitter and model next to each other at a short distance. They should be operational but shut off.
2. Press and hold the Setup button on the transmitter and switch on the transmitter. It sounds an acoustic signal. The transmitter sends now low output signals and the LED display on the transmitter flashes slowly.
3. Now switch on the model. The receiver registered in this mode the identifier of the transmitter and stores this. Immediately, the receiver will only accept control-signals of the transmitter-identification.



i. Troubleshooting

| Problem | Cause | Remedy |
|----------------------------|---|---|
| Model does not move | Transmitter switch and/or model switch is/ are off | Switch on |
| | Weak or no battery in model | Install charged battery |
| | The heat protector has stopped car due to excess heat | Turn off receiver. Let the RC car cool down for approximately 30 minutes. |
| No control | Weak or no batteries in transmitter or model | Install charged or fresh batteries |

j. Now You Can Set off on Your Travels with Your CARSON FD2 Vehicle!!!

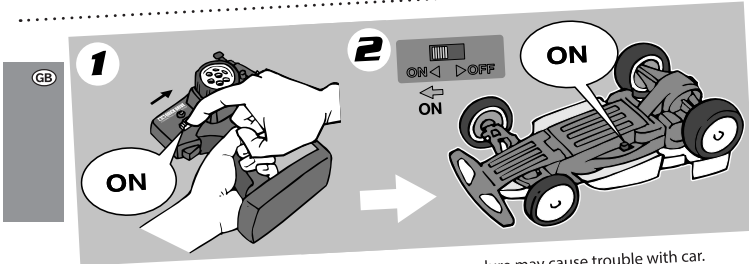

Switch on the transmitter first, then switch on the RC car. Make sure to follow this order when turning on your RC car. Performing the wrong

procedure may cause trouble with car.

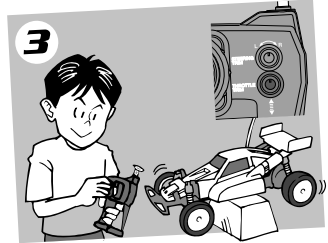

Put the RC car on a box or some type of stand and check if it works fine. If tire rotating does not stop, adjust throttle trim.

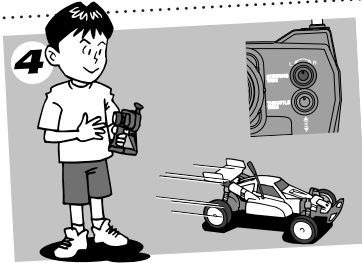

Let the RC car run slowly without controlling the steering wheel. If the RC car does not run straight, adjust the steering trim.

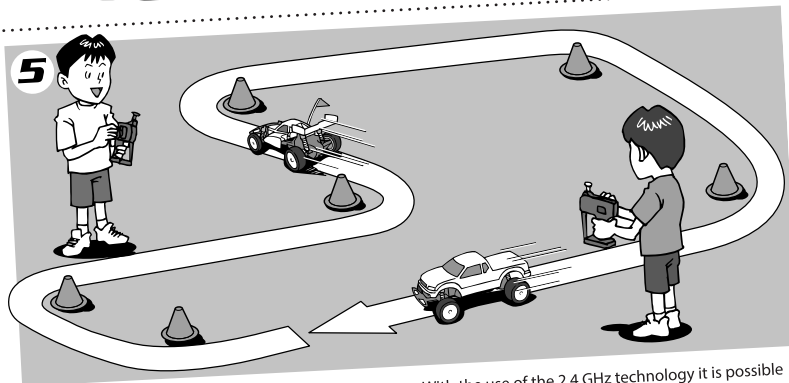

Let's practice! Make a RC car circuit at a wide and safe location using pylons (separately available), empty cans or such objects. Run fast at straight sections and slow down at curved sections is a basic speed-control technique useful when driving RC cars.

With the use of the 2.4 GHz technology it is possible to practise the as many cars you like at the same time.



Ask in the CARSON store!

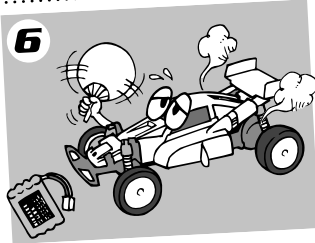

6 Avoid continuous running. Allow the motor to cool down approximately 30 minutes after running.

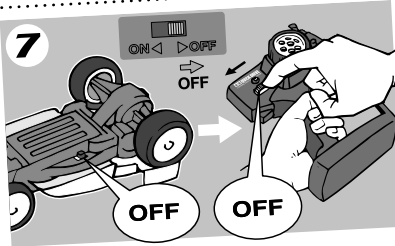

7 Reverse sequence to shut down after running.

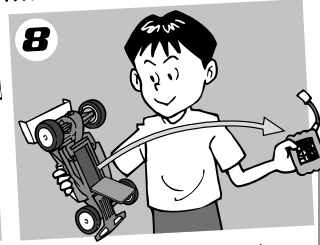

8 Make sure to disconnect/remove the battery.

GB

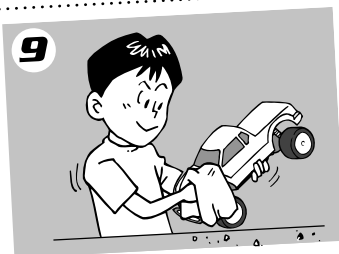

9 Clean your RC car after use.

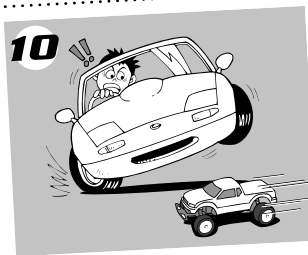

10 Never run the model on public roads or streets, as it could endanger traffic.

k. Cautions when Operating RC Model

- Never run the model in crowded areas, near or toward people or animals, to prevent property damage and/or personal injury.
- Never run the model on grassland. Twining grass may hinder axle rotation and may cause motor heat buildup.
- Never run the model near rivers, ponds or lakes as to prevent the RC car from dropping into the water.

- To avoid a runaway RC model or loss of control, always follow the procedure below.

- 1. Switch on transmitter.**
- 2. Switch on RC model.**

Follow reverse procedure to shut down.

1. Turn off the model.
2. Turn off the transmitter.
 - Never touch or hinder rotating wheels.
 - Motor and battery get very hot after running. Take care when handling them.
 - Remove the batteries from the model and the transmitter when they are not in use.
 - Do not dismantle transmitter or RC model.

- Do not dismantle the battery or charger and do not cut any battery cables. This may cause short-circuit and/or damage to the product.
- Charge the battery with the compatible charger following the proper procedure that is called out in the instructions. Do not modify the charger or charge the battery in an improper way.
- Do not recharge a battery that is still warm from use, as that may damage the battery. Allow the battery to cool off prior to recharging.
- Make sure to disconnect the charger cables from the RC model and the electric outlet when not in use.
- Remove the transmitter battery when not using it for a long time as it may leak and damage the transmitter when left for a long period.
- Never incinerate used batteries, as they can explode causing serious accidents.

Cautions when handling batteries

Only use the 7,4 V/ 700 mAh Li-Ion battery for the RC model and 6F22/006P (9 V) battery for the transmitter.

Ersatzteile • Spare Parts

500608116 Ersatzakku Li-Ion 700 mAh/ 7,4 V
Replacement battery Li-Ion





Notizen / Notes

A series of horizontal dotted lines for writing notes.



For Germany:

Service-Hotline:

Mo - Do 8.00 - 17.00 Uhr

Fr 8.00 - 14.30 Uhr

01805-73 33 00*

* 14 ct/min aus dem deutschen Festnetz

CARSON-MODEL SPORT

Abt. Service

Mittlere Motsch 9

96515 Sonneberg



CARSON-MODEL SPORT

Werkstraße 1 • D-90765 Fürth/Germany

www.carson-modelsport.de