



Fischkutter

CUX-13



Ⓓ Betriebsanleitung Seite 2 - 14
ⒼⒷ Instruction Manual Page 15 - 27

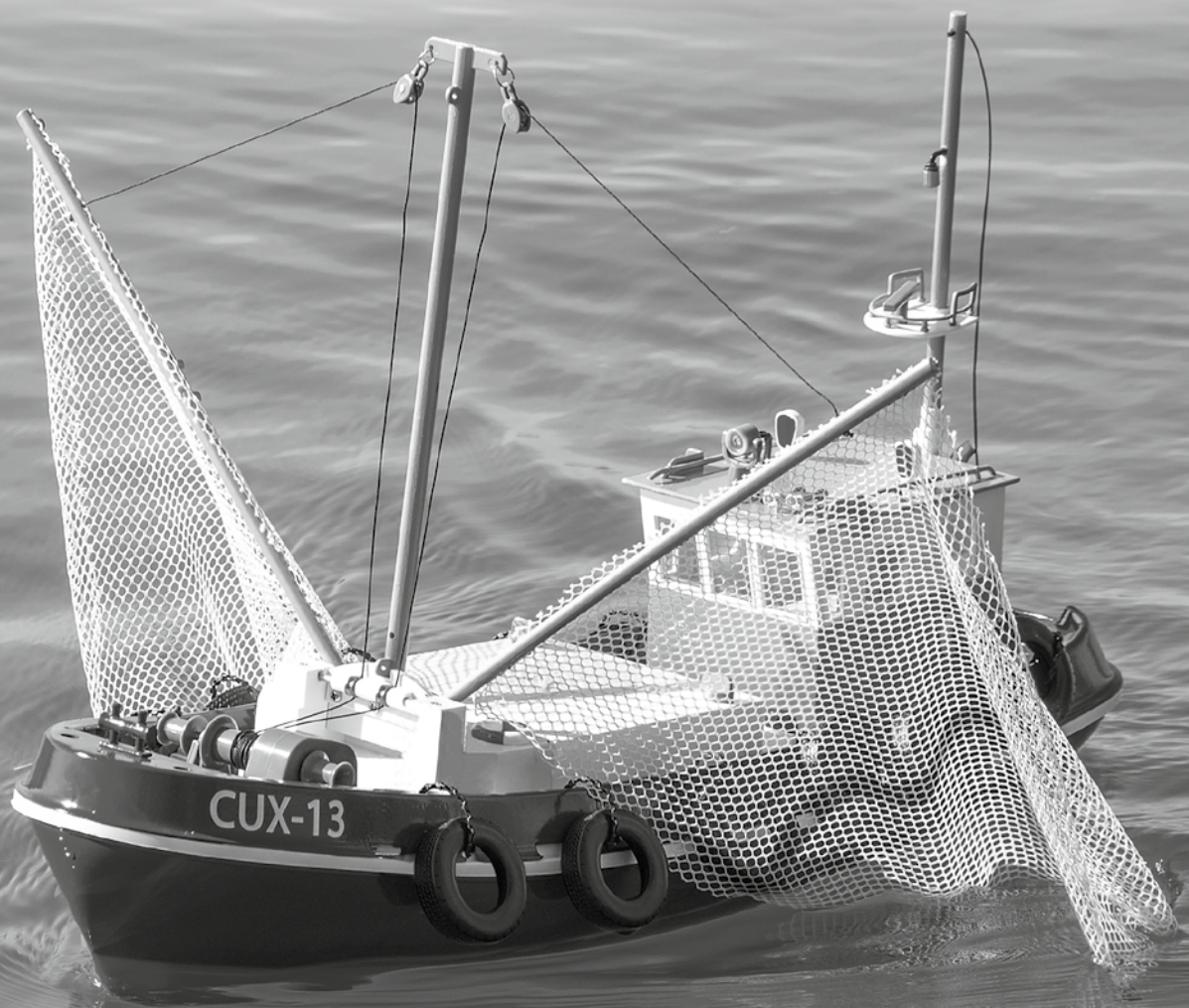

Sehr geehrter Kunde

Wir beglückwünschen Sie zum Kauf Ihres CARSON RC-Modells, das nach dem heutigen Stand der Technik gefertigt wurde.

Da wir stets um Weiterentwicklung und Verbesserung unserer Produkte bemüht sind, behalten wir uns eine Änderung in technischer Hinsicht und in Bezug auf Ausstattung, Materialien und Design jederzeit und ohne Ankündigung vor.

Aus geringfügigen Abweichungen des Ihnen vorliegenden Produktes gegenüber Daten und Abbildungen dieser Anleitung können daher keinerlei Ansprüche abgeleitet werden.

Diese Bedienungsanleitung ist Bestandteil des Produkts. Bei Nichtbeachtung der Bedienungsanleitung und der enthaltenen Sicherheitsanweisungen erlischt der Garantieanspruch.

Bewahren Sie diese Anleitung zum Nachlesen und für die eventuelle Weitergabe des Modells an Dritte auf.

Garantiebedingungen

Für dieses Produkt leistet CARSON eine Garantie von 24 Monaten betreffend Fehler bei der Herstellung in Bezug auf Material und Fertigung bei normalem Gebrauch ab dem Kauf beim autorisierten Fachhändler. Im Falle eines Defekts während der Garantiezeit bringen Sie das Modell zusammen mit dem Kaufbeleg zu Ihrem Fachhändler.

CARSON wird nach eigener Entscheidung, falls nicht anders im Gesetz vorgesehen:

- (a) Den Defekt durch Reparatur kostenlos in Bezug auf Material und Arbeit beheben;
- (b) Das Produkt durch ein gleichartiges oder im Aufbau ähnliches ersetzen; oder
- (c) Den Kaufpreis erstatten.

Alle ersetzten Teile und Produkte, für die Ersatz geleistet wird, werden zum Eigentum von CARSON. Im Rahmen der Garantieleistungen dürfen neue oder wiederaufbereitete Teile verwendet werden.

Auf reparierte oder ersetzte Teile gilt eine Garantie für die Restlaufzeit der ursprünglichen Garantiefrist. Nach Ablauf der Garantiefrist vorgenommene Reparaturen oder gelieferte Ersatzteile werden in Rechnung gestellt.

Von der Garantie ausgeschlossen sind:

- Beschädigung oder Ausfall durch Nichtbeachten der Sicherheitsanweisungen oder der Bedienungsanleitung, höhere Gewalt, Unfall, fehlerhafte oder außergewöhnliche Beanspruchung, fehlerhafte Handhabung, eigenmächtige Veränderungen, Blitzschlag oder anderer Einfluss von Hochspannung oder Strom.
- Schäden, die durch den Verlust der Kontrolle über Ihr Fahrzeug entstehen.
- Reparaturen, die nicht durch einen autorisierten CARSON Service durchgeführt wurden
- Verschleißteile wie etwa Sicherungen und Batterien
- Rein optische Beeinträchtigungen
- Transport-, Versand- oder Versicherungskosten
- Kosten für die Entsorgung des Produkts sowie Einrichten und vom Service vorgenommene Einstell- und Wiedereinrichtungsarbeiten.

Durch diese Garantie erhalten Sie spezielle Rechte, darüber hinaus ist auch eine von Land zu Land verschiedene Geltendmachung anderer Ansprüche denkbar.

Konformitätserklärung

Hiermit erklärt Dickie-Tamiya GmbH & Co. KG, dass sich dieses Modell einschließlich Fernsteueranlage in Übereinstimmung mit den grundlegenden Anforderungen folgender EG-Richtlinien: 98/37EG für Maschinen und 89/336/EWG über die elektromagnetische Verträglichkeit und den anderen relevanten Vorschriften der Richtlinie 1999/5/EG (R&TTE) befindet.

Die Original-Konformitätserklärung kann angefordert werden:

Dickie-Tamiya GmbH & Co. KG • Werkstraße 1 • D-90765 Fürth • Germany



CE 0678

Bedeutung des Symbols auf dem Produkt, der Verpackung oder Gebrauchsanleitung: Elektrogeräte sind Wertstoffe und gehören am Ende der Laufzeit nicht in den Hausmüll! Helfen Sie uns bei Umweltschutz und Recourcenschonung und geben Sie dieses Gerät bei den entsprechenden Rücknahmestellen

ab. Fragen dazu beantwortet Ihnen die für Abfallbeseitigung zuständige Organisation oder Ihr Fachhändler.

Wir wünschen Ihnen viel Spaß mit Ihrem CARSON Modell und jederzeit gute Fahrt!

Vor dem Gebrauch Ihres neuen Modells lesen Sie bitte dieses Handbuch sorgfältig durch!

Inhalt

Vorwort.....	2	i. Lenkungstrimmung.....	10
Lieferumfang.....	3	j. Jetzt soll die Fahrt mit Deinem CARSON Modellboot losgehen!!!.....	11
Sicherheitsanweisungen.....	4	k. Vorsichtsmaßnahmen beim Betrieb des RC-Modells.....	11
a. Montage der Masten.....	5	l. Fangnetze.....	12
b. Aufladen des Fahrakkus.....	6	m. Wasser entleeren.....	12
c. Einlegen der Batterien/Fahrakku.....	6	n. Suchscheinwerfer/Kabinenlicht.....	13
d. Einlegen der Senderbatterie.....	7	o. Ausschalten.....	13
e. Sender.....	7	p. Fehlersuche.....	13
f. Binding.....	8	q. Zubehör.....	14
g. Start.....	9		
h. Gastrimmung.....	10		

Lieferumfang



Sender

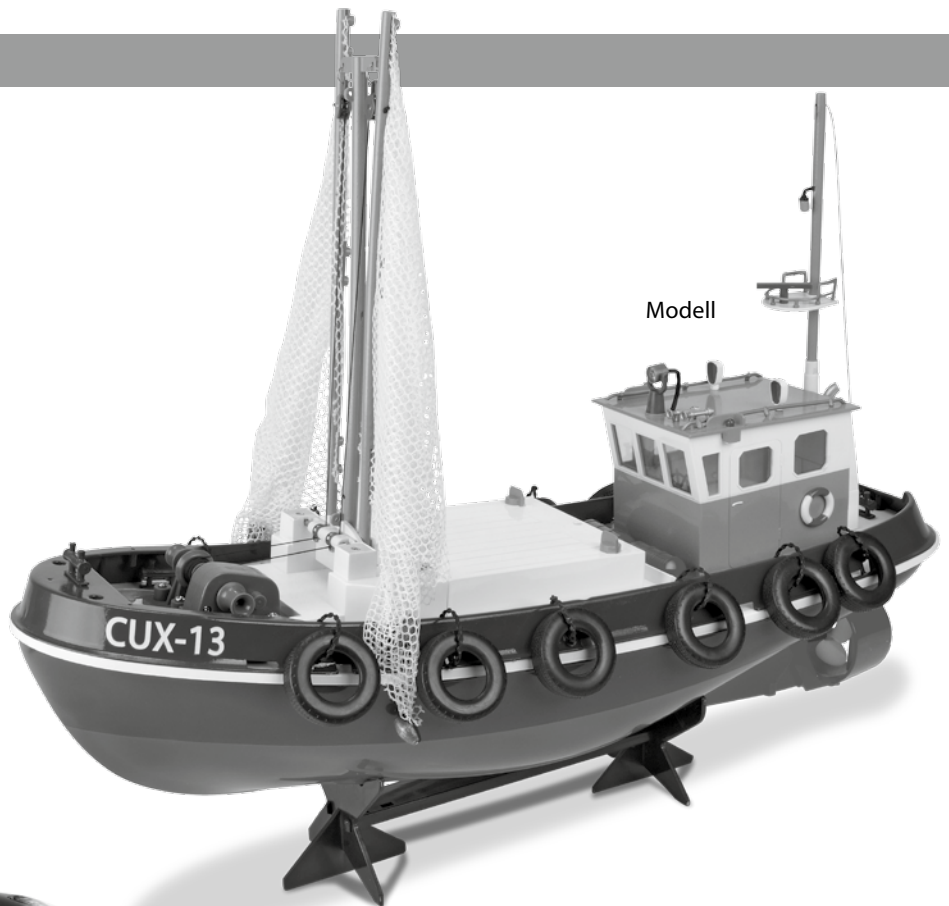

Modell



Fahrakku mit Ladegerät



8 Batterien

Sicherheitsanweisungen

Sicherheitsanweisung und bestimmungsgemäße Verwendung

Ein RC-Bootsmodell ist ausschließlich für Hobbyzwecke ausgelegt und darf nur auf dafür vorgesehenen Gewässern gefahren werden.

Mit einem RC-Boot dürfen keine Tiere transportiert werden.

Um Bedienungsfehler zu vermeiden, muss vor der Benutzung unbedingt die Gebrauchsanweisung gelesen werden!

Um zu vermeiden, dass das Modell mit Störungen im Steuerungssystem und dadurch unkontrolliert fährt, sind die Batterien des Senders und der Akku des Modells auf einwandfreien Zustand hin zu überprüfen.

Die korrekte Montage des Modells muss stets vor und nach jeder Fahrt überprüft werden, gegebenenfalls Schrauben und Muttern nachziehen.

Dieses Modell ist kein Spielzeug!

- Funkferngesteuerte Modelle sind kein Spielzeug, Ihre Bedienung muss schrittweise erlernt werden.
- Kinder unter 14 Jahren dürfen das Modell nur unter Aufsicht von Erwachsenen in Betrieb nehmen.

Das Fahren von ferngesteuerten Modellen ist ein faszinierendes Hobby, das jedoch mit der nötigen Vorsicht und Rücksichtnahme betrieben werden muss. Ein ferngesteuertes Modell, das ein beachtliches Gewicht aufweist und eine sehr hohe Geschwindigkeit erreicht, kann in einem unkontrollierten Fahrzustand erhebliche Beschädigungen und Verletzungen verursachen, für die Sie als Betreiber haftbar sind.

Nur ein einwandfrei zusammengebautes und gewartetes Modell wird erwartungsgemäß funktionieren und reagieren.

Improvisieren Sie niemals mit untauglichen Hilfsmitteln, sondern verwenden Sie im Bedarfsfall nur Originalersatzteile. Auch bei einem vormontierten Modell sollten Sie alle Verbindungen auf exakten und festen Sitz kontrollieren.

Fahren Sie niemals, ohne sich von den folgenden Punkten überzeugt zu haben:

- Fahrakku und Senderakku müssen vollständig geladen sein.
- Überprüfen Sie vor dem Start die Funkreichweite.
- Überprüfen Sie das ordnungsgemäße Ansprechen des Modells auf die Steuersignale.
- Alle Funktionsteile des Modells sind in einwandfreiem Zustand und überprüft.
- Sämtliche Schrauben sind auf festen Sitz überprüft.
- Schalten Sie immer zuerst den Sender ein, um zu vermeiden, dass der Empfänger unkontrolliert auf ein fremdes Funksignal reagiert.
- Schalten Sie nach Beendigung des Fahrbetriebes zuerst das Modell, dann den Sender aus.
- Fahren Sie auch nicht unter Hochspannungsleitungen oder Funkmasten oder bei Gewitter!
- Atmosphärische Störungen können die Signale Ihres Fernsenders beeinflussen.
- Das ferngesteuerte Modell darf nur auf geeigneten Gewässern betrieben werden.
- Nicht in der Nähe von Personen und Tieren fahren!

- Fahren Sie nicht, wenn sie übermüdet oder anderweitig in Ihrer Reaktionsfähigkeit beeinträchtigt sind.
- Halten Sie immer direkten Sichtkontakt zum Modell.
-
- Regelmäßige Wartung und Pflege ist für erstklassige Fahrleistung notwendig.
- Das Modell hat drehende Teile wie die Schiffsschraube oder Welle. Die Berührung dieser Teile während des Betriebs kann zu Verletzungen führen.

Achten Sie auf Ladezustandsanzeige Ihres Senders.

- Mit halbleeren Akkus, Batterien können Sie die Kontrolle über das Modell verlieren.
- Mischen Sie im Sender niemals volle Akkus/Batterien mit halbleeren oder Akkus unterschiedlicher Kapazität.
- Versuchen Sie nie, Trockenbatterien zu laden (nur Akkus sind aufladbar).

Wenn die blaue LED am Sender blinkt, Batterien/Akkus sofort durch neue/frisch geladene ersetzen.

a. Montage der Masten

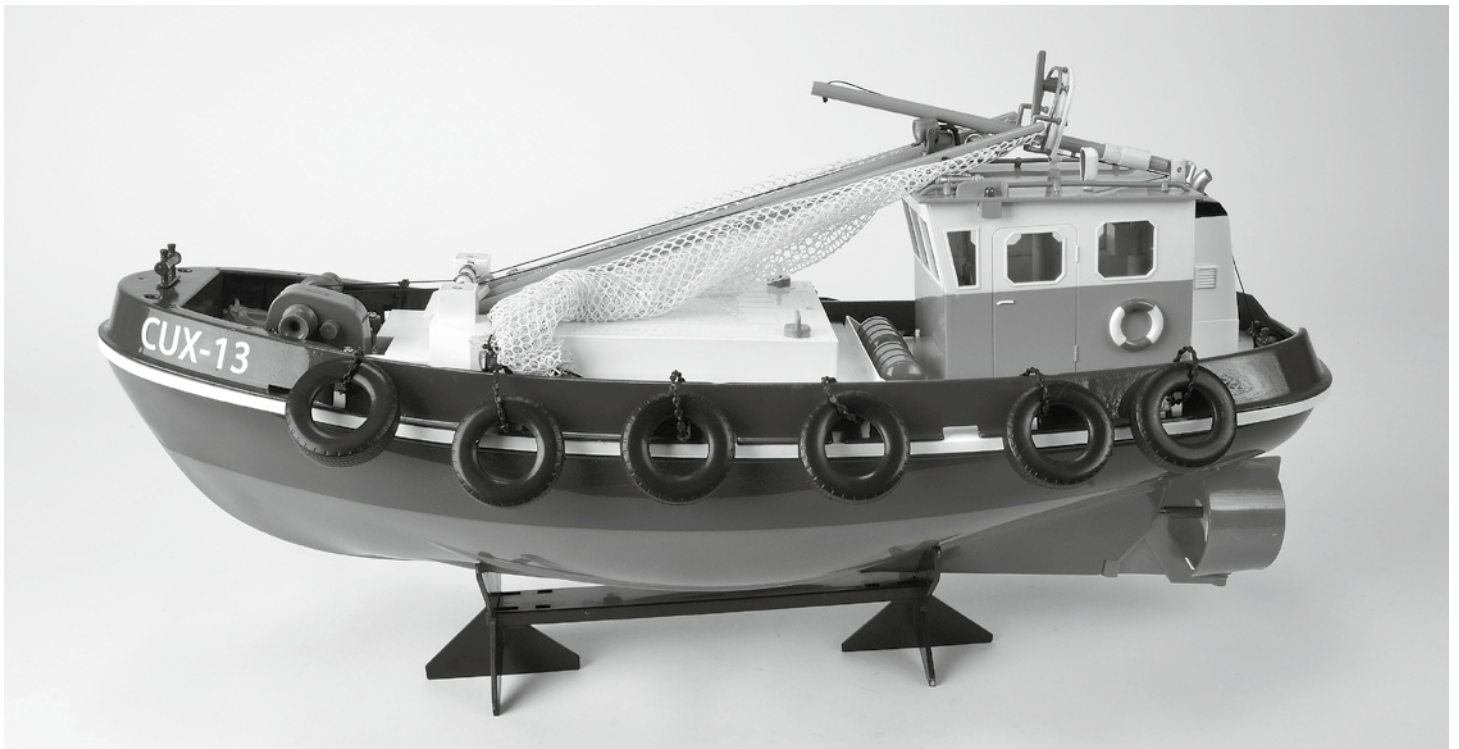

D

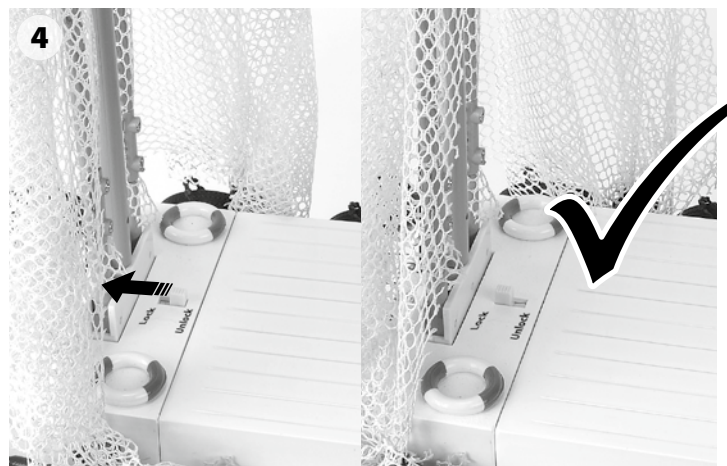
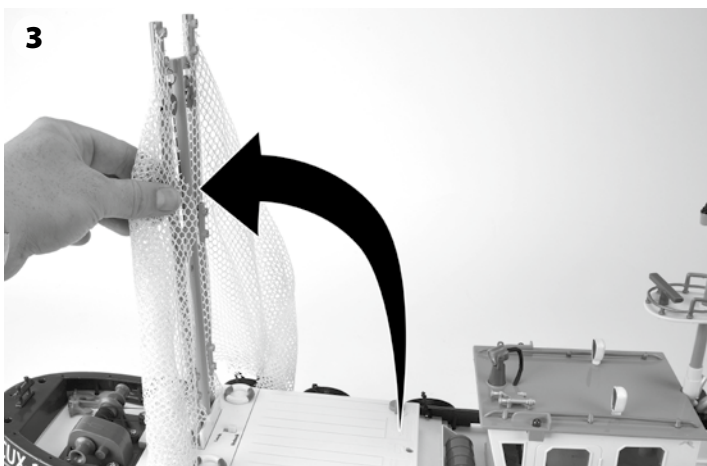
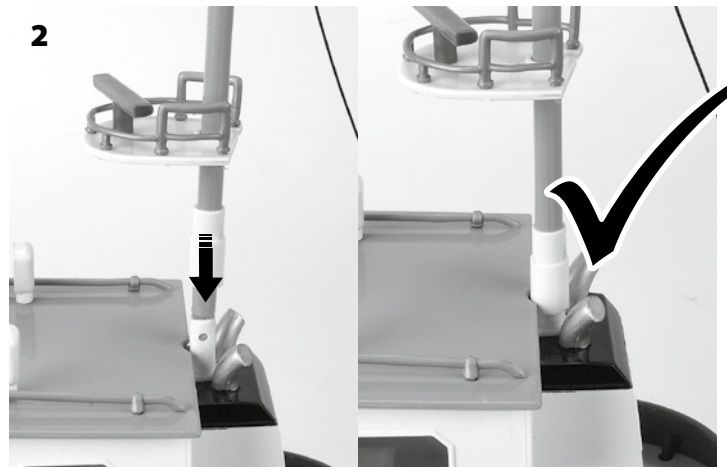
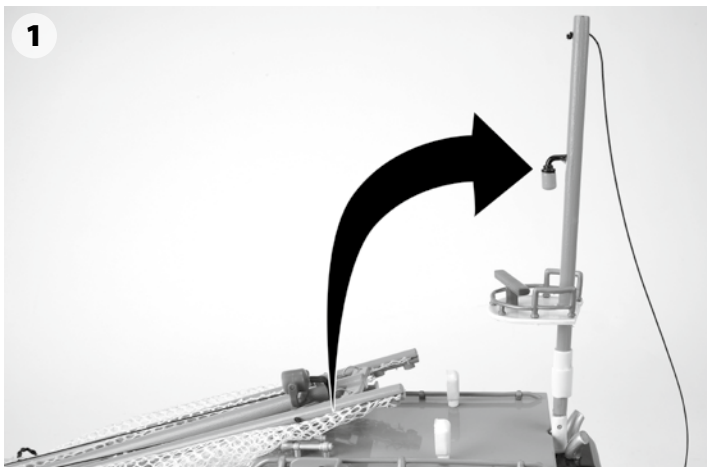

b. Aufladen des Fahrakkus

Zuerst den Steckerlader in die Steckdose stecken und anschließend den 9,6 V Fahrakku mit dem Ladekabel des Steckladers verbinden.

Auf richtigen Anschluss des Ladegeräts achten.

Der mitgelieferte Akkupack hat eine Kapazität von 750 mAh.

Der Steckerlader hat einen Ladestrom von 180 mA.

Der 750 mAh 9,6 V Fahr-Akku ist also nach ca. 4 1/2 Stunden voll geladen.

Falls der optional angebotene 9,6 V Akku mit **1300 mAh** verwendet wird, ändert sich die Ladezeit auf ca. 7 1/2 Stunden.

Achtung!!!!

Auf keinen Fall die Ladezeit überschreiten, da bei Überladung der Fahr-Akku beschädigt wird.



Fest einstecken

c. Einlegen des Fahrakkus

1. Öffnen Sie die Bootsabdeckung und den Batteriedeckel.
2. Legen Sie den vollständig geladenen Akku ein. Achten Sie auf die richtige Polarität.

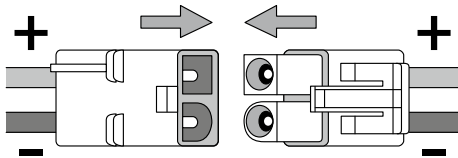

3. Schließen Sie das Batteriefach anschließend wieder mit dem Deckel. Der Deckel muss richtig einrasten. Überprüfen Sie diesen auf exakten Sitz.

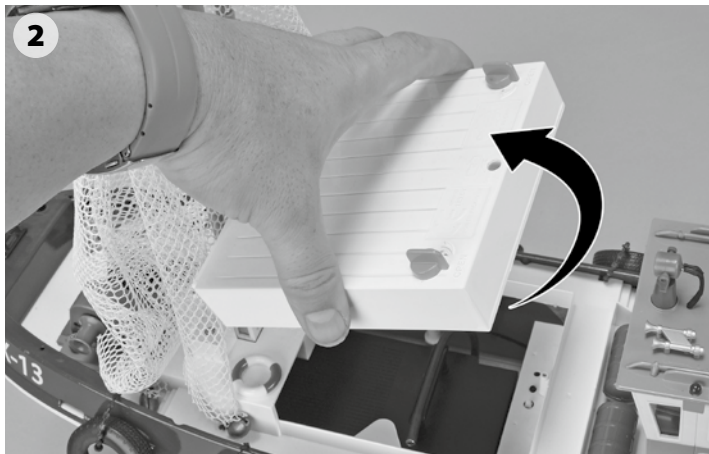
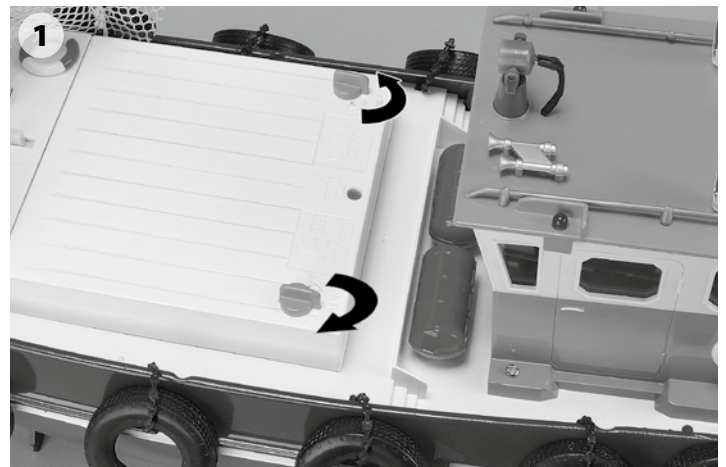

d. Einlegen der Senderbatterie

1. Öffnen Sie den Batteriedeckel an der Rückseite des Senders.
2. Legen Sie 8 Stück vollständig geladene Akkus oder neue Batterien der Größe AA/Mignon ein. Achten Sie auf die richtige Polarität.
3. Schließen Sie das Batteriefach anschließend wieder mit dem Deckel. Der Deckel muss richtig einrasten. Überprüfen Sie diesen auf exakten Sitz.



e. Sender

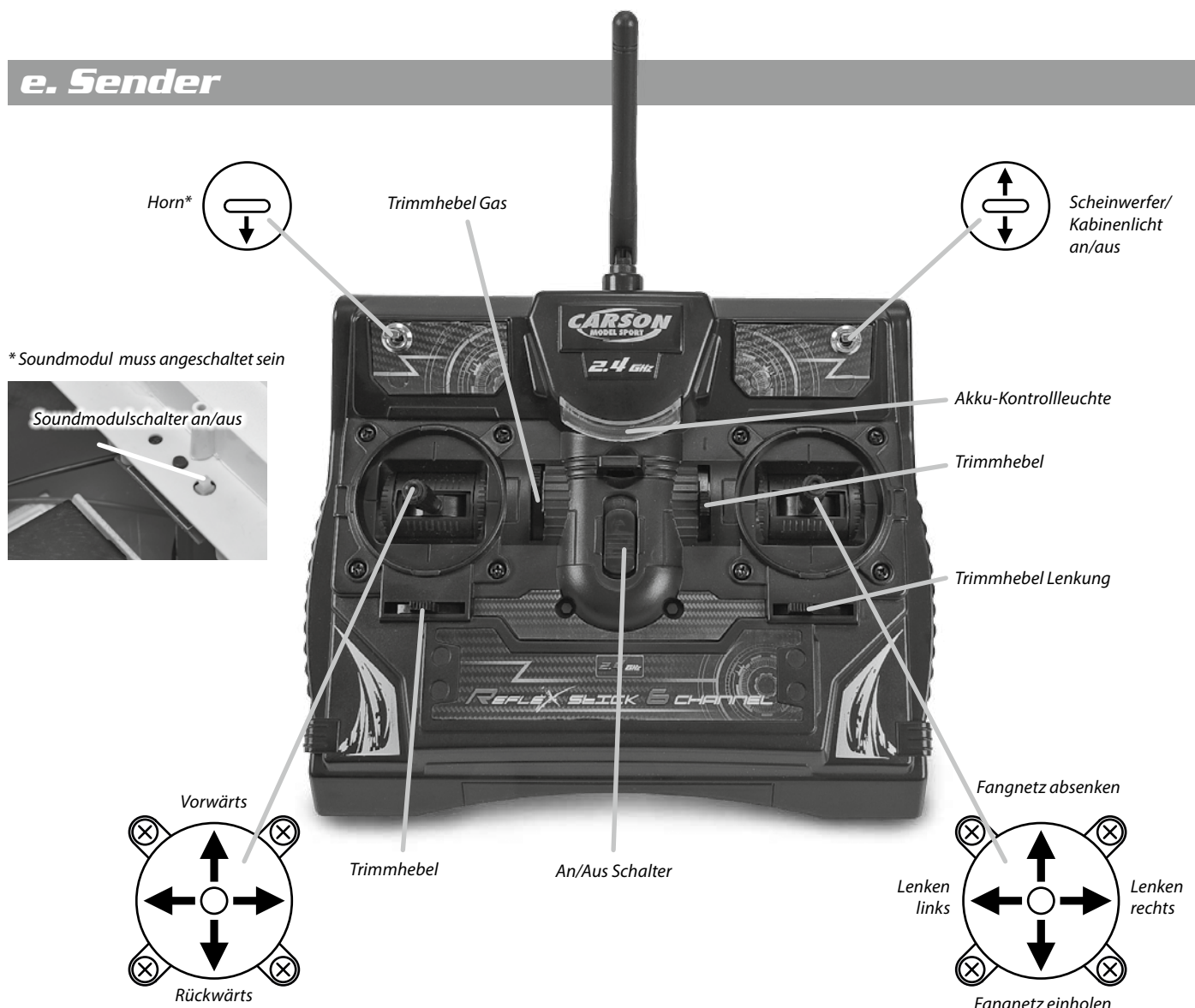

f. Binding

Zuordnung der Senderkennung zum Empfänger (Binding)

Zusätzlich zur Steuerinformation wird im Fernsteuerbetrieb mit jedem Sendeimpuls eine elektronische Kennung übertragen, an Hand welcher der Empfänger erkennt, dass es sich um ein Signal „seines“ Senders handelt. Da viele Millionen von Senderkennungen verfügbar sind, ist es extrem unwahrscheinlich, dass ein fremder Sender Ihren Empfänger beeinflussen kann.

Jedem neuen Empfänger muss allerdings einmalig vor der ersten Inbetriebnahme diese Kennung seitens des Senders mitgeteilt werden. Dazu ist nachfolgendes Verfahren erforderlich, das nach Möglichkeit an einem Ort vorgenommen werden sollte, wo diese Übertragung auf dem Funkwege durch keine anderen elektrischen Signale, vor allem nicht durch andere 2,4 GHz-Sender gestört werden kann.

1. Sender und Modell funktionsfähig aber ausgeschaltet in geringer Entfernung nebeneinander anordnen.
2. Die Setup-Taste am Sender gedrückt halten und den Sender einschalten. Es ertönt ein akustisches Signal. Der Sender sendet nun mit geringer Ausgangsleistung Signale aus und die blaue LED-Anzeige am Sender blinkt langsam.
3. Die Setup-Taste am Modell gedrückt halten, und das Modell einschalten, die rote LED im Empfänger leuchtet vorübergehend auf, kurze Zeit später die Taste loslassen. Der Empfänger registriert in diesem Modus die Kennung des Senders und speichert diese ab. Ab sofort akzeptiert der Empfänger nur noch Steuer-(Funk-) Signale, welche die Information der Senderkennung mitbringen.
4. Beim nächsten Einschalten zeigt die dauernd rot leuchtende LED des Empfängers die Funktionsbereitschaft an.

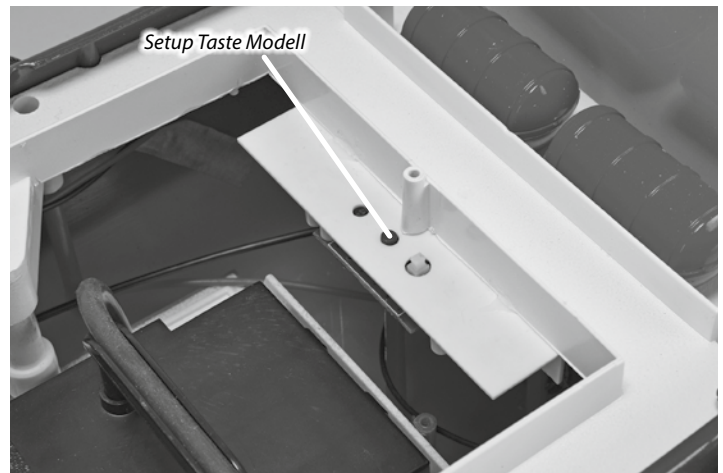
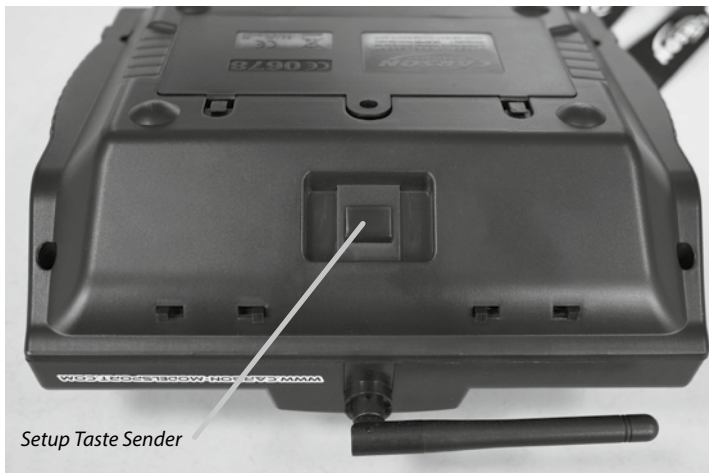

g. Start

1. Zuerst den Sender einschalten.



2. Als nächstes das Modell aktivieren.

Hierzu den Hauptschalter (Power) auf der Rückseite der Kabine auf „ON“ schieben.

Falls sich die Schiffsschraube schon dreht, muss mit dem Gastrimmhebel entgegen getrimmt werden.

Zum Abschalten nach der Fahrt erst das Modell und anschließend den Sender abschalten.



h. Gastrimmung

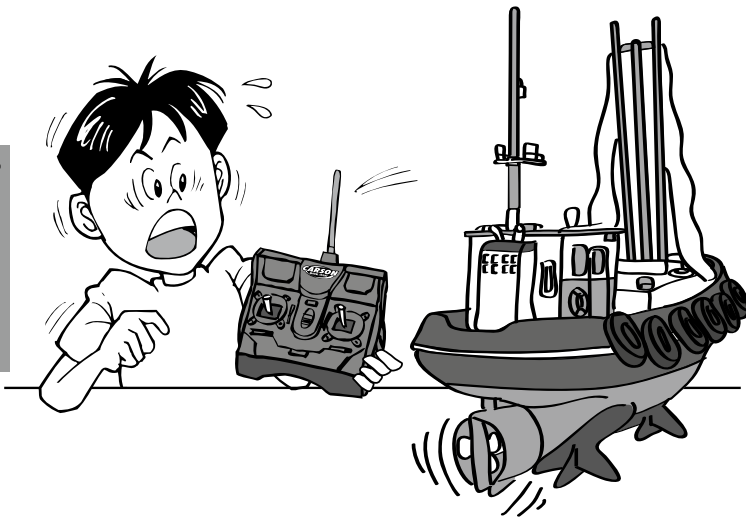

Falls sich die Schiffsschraube schon dreht, obwohl der Gasknüppel auf neutral steht, ist die Gastrimmung nachzustellen.



Wenn das Modell rückwärts fährt

Wenn das Modell vorwärts fährt

i. Lenkungstrimmung

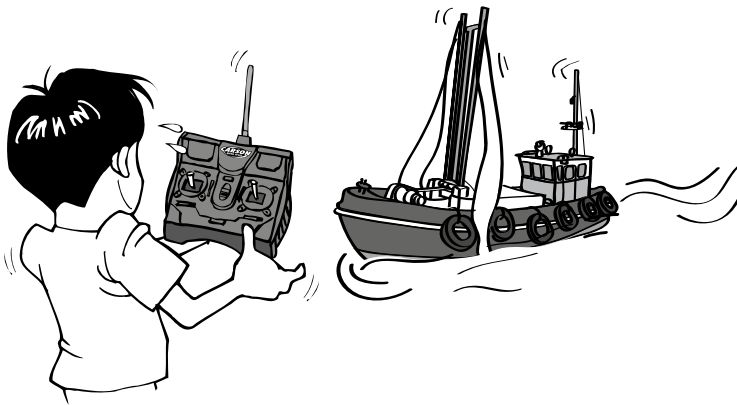

Fährt das RC-Modell nicht geradeaus, ist die Lenkungstrimmung nachzustellen. Lassen Sie das Modell ohne Betätigung des Steuerhebels fahren, um die Richtung festzustellen und korrigieren Sie durch Schieben am Lenkungstrimmschieber in die entgegengesetzte Richtung, die das RC-Modell einschlägt.



Falls das Modell nach rechts zieht

Falls das Modell nach links zieht

j. Jetzt soll die Fahrt mit Deinem CARSON Modellboot losgehen!!!

1



Permanenten Motoreinsatz vermeiden. Den Motor nach der Fahrt etwa 30 Minuten abkühlen lassen.

2



Fahren Sie mit dem Modell niemals auf öffentlichen Wasserstraßen, da dies den Schiffsverkehr gefährden könnte.

3

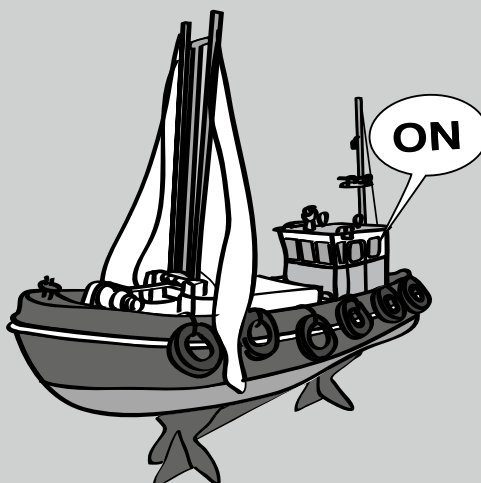
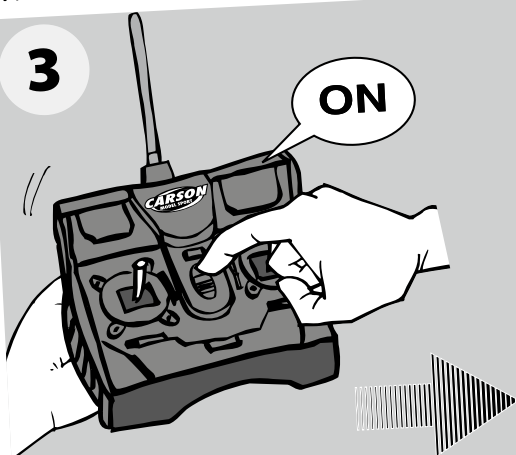

Zuerst den Sender, dann das RC-Modell einschalten.

Achte beim Einschalten deines RC-Modells auf diese Reihenfolge.

k. Vorsichtsmaßnahmen beim Betrieb des RC-Modells

4

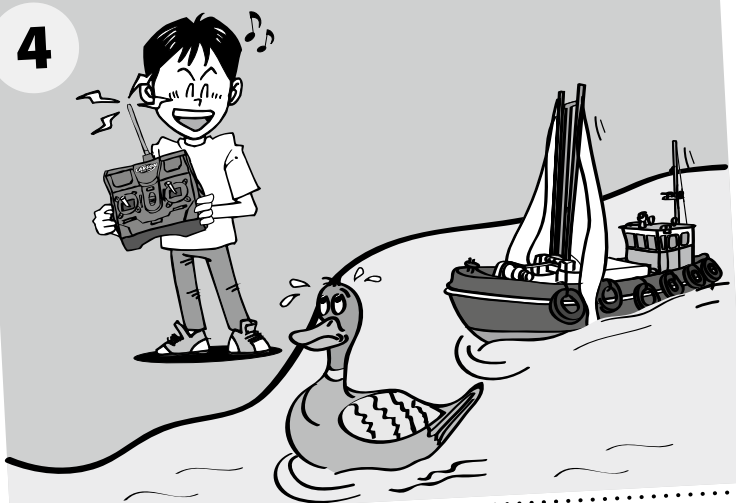

- Fahren Sie mit dem Modell niemals in belebten Gewässern, in der Nähe von Menschen oder Tieren, um Schäden an Gegenständen oder Personen zu verhindern.
- Fahren Sie mit dem Modell niemals in Gewässern mit Algen oder Schmutz. Sich fest wickelndes Gras kann die Schiffschraube behindern und den Motor erhitzen.
- Fahren Sie mit dem Modell nicht in fließenden Gewässern.

I. Senken und heben der Fangnetze

Das Fangnetz steuern Sie mit dem rechten Steuerhebel.

Ziehen Sie den Hebel nach unten fährt das Fangnetz ins Wasser.

Drücken Sie den Hebel nach oben, wird es eingeholt

Das Fangnetz nach der Bootsfahrt reinigen und eventuelle Fremdkörper entfernen.

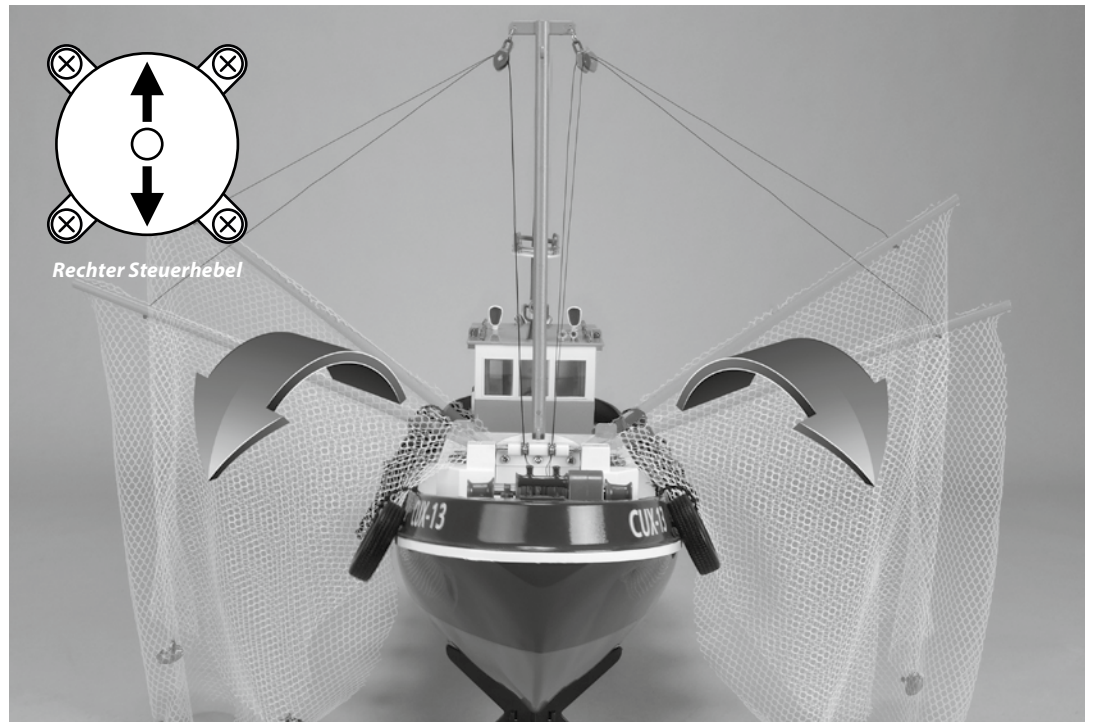

m. Wasser entleeren

Über die beweglichen Teile, wie der Schiffswelle unter der Wasseroberfläche, kann nach einer längeren Fahrzeit Wasser in das Boot eindringen.

Um das Wasser zu entleeren, den Verschlussnippel am Heck des Bootes entfernen und das Modell nach hinten neigen.

Verschlussnippel nach dem Entleeren wieder im Wasserauslass befestigen.



n. Suchscheinwerfer und Kabinenlicht

Der Suchscheinwerfer und das Kabinenlicht können wahlweise hinzu oder abgeschaltet werden. Der Schalter befindet sich am Sender rechts oben.

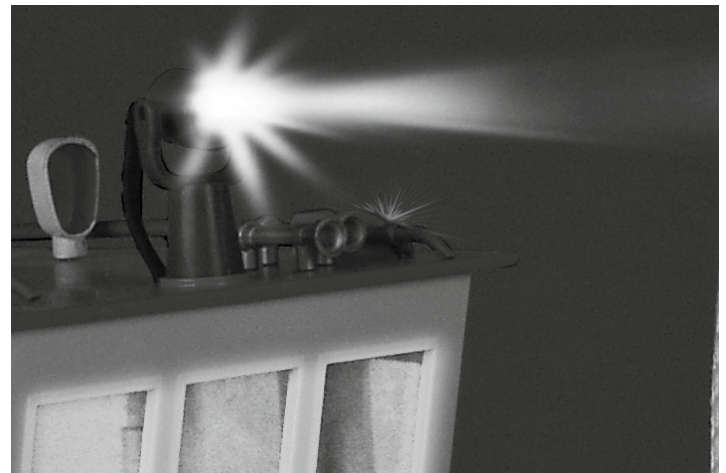

o. Ausschalten

Gehen Sie in umgekehrter Reihenfolge vor, um das Modell auszuschalten.

1. Schalten Sie das Modell aus.
 2. Schalten Sie den Sender aus.
- Berühren Sie oder blockieren Sie niemals die Schiffsschraube.
 - Fahren Sie mit dem RC-Modell niemals im Regen, da es Schäden am RC-Modell geben kann.
 - Der Motor und der Akku können beim Betrieb heiß werden. Gehen Sie vorsichtig damit um.
 - Entfernen Sie den Akku aus dem Modell und die Batterien aus dem Sender, wenn sie diese nicht verwenden.

Vorsicht beim Umgang mit Batterien/Akkus

Verwenden Sie für das RC-Modell nur den mitgelieferten Fahrakku und für den Sender 8x AA-Akkus/Batterien.

- Laden Sie keine Akkus auf, die vom Betrieb noch warm sind, da dies zu Schäden an den Akkus führen kann. Lassen Sie die Akkus abkühlen, bevor Sie sie aufladen.
- Entfernen Sie die Batterie aus dem Sender, wenn sie ihn längere Zeit nicht verwenden, da die Batterie auslaufen und den Sender beschädigen könnte.
- Werfen Sie verbrauchte Batterien niemals ins Feuer, da sie explodieren und schwere Unfälle verursachen können.
- Trocken-Batterien sind nicht wiederaufladbar.
- Wiederaufladbare Akkus müssen vor dem Aufladen aus dem Modell genommen werden.
- Laden nur unter Aufsicht eines Erwachsenen.
- Akkus/Batterien nur mit dem richtigen Pol ein legen.
- Leere Batterien/Akkus immer nach Gebrauch aus dem Modell entfernen.
- Bitte überprüfen Sie regelmäßig die Elektronik, Kabel, Gehäuse und andere Teile auf Schäden.
- Nur das mitgelieferte Ladegerät verwenden!

p. Fehlersuche

Problem	Ursache	Lösung
Modell fährt nicht	Schalter am Sender oder/und Modell steht/ stehen auf „aus“	Einschalten
	Schwacher oder gar kein Akku/Batterien im Modell	Geladenen Akku/Batterien einlegen
	Der Überhitzungsschutz hat das Modell wegen zu starker Erwärmung angehalten	Den Empfänger ausschalten. Das RC Modell etwa 30 Minuten abkühlen lassen
	Schwacher Akku/Batterie im Sender oder Modell	Geladenen Akku oder neue Batterie einlegen
Keine Kontrolle		

q. Zubehör

50 060 8028 Akkupack 9,6 V/ 1300 mAh
Battery pack 9,6 V/ 1300 mAh



50 060 9043 Mignon Batterien 4er Set
AA Batteries (4 pcs.)



50 060 9042 Mignon Akkus 4er Set, 2100 mAh
AA rechargeable batteries (4 pcs.)
2100 mAh



50 060 8070 FD Schnellladeset + 1300 mAh Akku
FD fast charging set + 1300 mAh
Battery pack



Dear Customer

We congratulate you for buying this CARSON RC model, which is designed using state of the art technology.

According to our policy of steady development and product improvement we reserve the right to make changes in specifications concerning equipment, material and design at any time without notice.

Specifications or designs of the actual product may vary from those shown in this manual or on the box.

The manual forms part of this product. Should you ignore the operating and safety instructions, the warranty will be void.

Keep this guide for future reference.

Limited Warranty

This product is warranted by CARSON against manufacturing defects in materials and workmanship under normal use for 24 months from the date of purchase from authorised franchisees and dealers. In the event of a product defect during the warranty period, return the product along with your receipt as proof of purchase to any CARSON store.

CARSON will, at its option, unless otherwise provided by law:

- (a) Correct the defect by repairing the product without charging for parts and labour;
- (b) Replace the product with one of the same or similar design; or
- (c) Refund the purchase price.

All replacement parts and products, and products on which a refund is made, become the property of CARSON. New or reconditioned parts and products may be used in the performance of warranty services.

Repaired or replaced parts and products are warranted for the remainder of the original warranty period. You will be charged for repair or replacement of the product made after the expiration of the warranty period.

The Warranty does not cover:

- Damage or failure caused by or attributable to acts of God, abuse, accident, misuse, improper or abnormal usage, failure to follow instructions, improper installation or maintenance, alteration, lightning or other incidence of excess voltage or current;
- Damage caused by losing control of your car;
- Any repairs other than those provided by a CARSON authorised service facility;
- Consumables such as fuses or batteries;
- Cosmetic damage;
- Transportation, shipping or insurance costs; or
- Costs of product removal, installation, set-up service adjustment or reinstallation

This warranty gives you specific legal rights, and you may also have other rights which may vary according to the country of purchase.

Declaration of Conformity

Dickie-Tamiya GmbH & Co. KG hereby declares that this model kit with radio, motor, battery and charger is in accordance with the basic requirements of the following European directives: 98/37 EG and 89/336/EWG and other relevant regulations of guideline 1999/5/EG (R&TTE).

The original declaration of conformity can be obtained from the following address:

Dickie-Tamiya GmbH & Co. KG • Werkstraße 1 • D-90765 Fürth • Germany



CE 0678

The explanation of the symbol on the product, packaging or instructions: Electronic devices are valuable products and should not be disposed of with the household waste when they reach the end of their running time! Help us to protect the environment and respect our resources by handing this appliance over at the relevant recycling points.

We wish you good luck and a lot of fun driving with your CARSON model!

Before driving your new model carefully read these instructions!

Contents

Preface.....	15	i. Steering Trim.....	23
Included Items.....	16	j. Now You Can Set off on Your Travels with Your CARSON Modelboat!!!.....	24
Safety Precautions.....	17	k. Cautions when Operating the RC Model.....	24
a. Mounting the masts.....	18	l. Fishing net.....	25
b. Charging the Battery Pack.....	19	m. Drain the fuselage.....	25
c. Insert Driving Battery Pack.....	19	n. Searchlight and cabinlight.....	26
d. Installing the Transmitter Batteries.....	20	o. Shut down.....	26
e. Transmitter.....	20	p. Troubleshooting.....	26
f. Binding.....	21	q. Accessoires.....	27
g. Start.....	22		
h. Throttle Trim.....	23		

Included Items



Transmitter

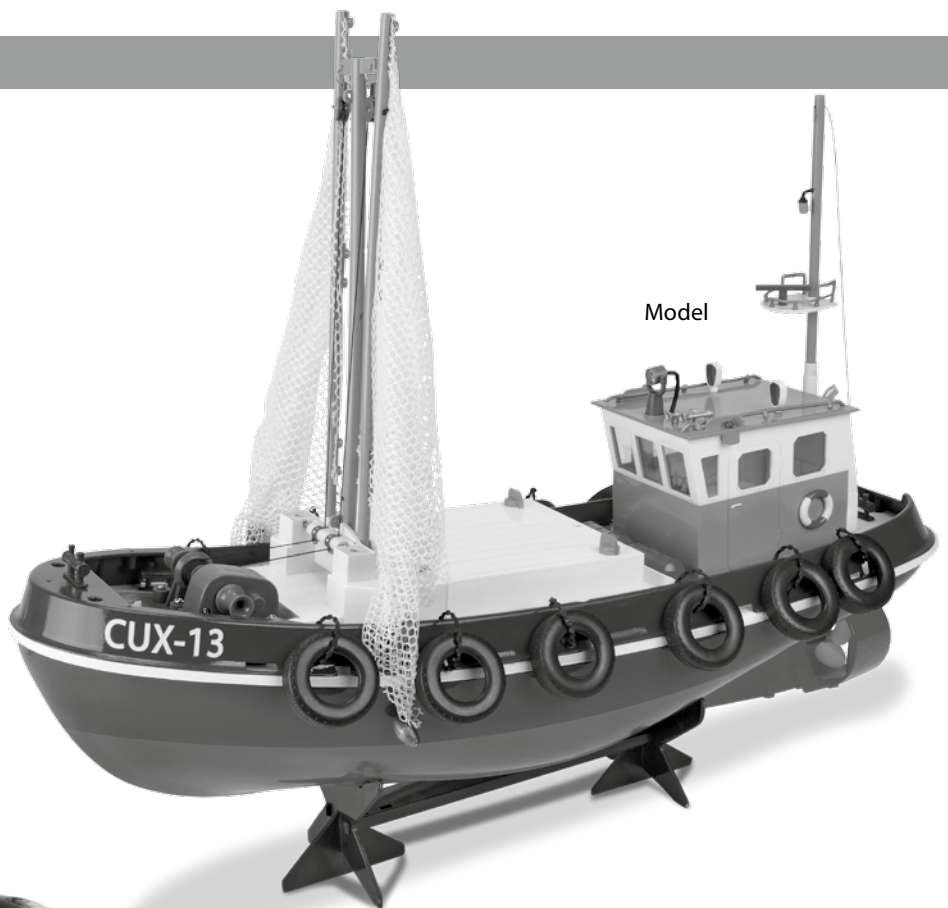

Driving battery pack
with charger



8 Batteries

Safety Precautions

Safety precautions and operating guidelines

A RC boat is designed only for hobby use and may only be driven on waterplaces intended for this use.

No animals may be transported using a RC boat.

To avoid operating errors, it is essential that you read the instructions before use!

To prevent the model being operated with faulty control equipment resulting in loss of control, the batteries in the transmitter and battery pack in the model must be tested to ensure the correct state of charge.

Before and after every use, checks must be carried out to ensure that the model is correctly assembled. Nuts and bolts should be tightened as necessary.

This model is not a toy!

- This radio controlled model is not a toy. Learning how to control it correctly is a gradual process.

Children under 14 years of age must be supervised by an adult.

Driving a radio controlled model is a fascinating hobby. However, it has to be practised with the necessary caution and respect. A radio controlled model can cause damage and injury and the user is liable for any such incident. If driven erratically, a fairly heavy remote-controlled model which is capable of reaching a high speed can cause substantial damage and injury for which you as the operator are responsible.

Only a well maintained model will function in a correct manner.

Never improvise using unsuitable parts and tools. If necessary only use original spare parts. It is the user's responsibility to ensure that the model is functioning correctly and that all nuts, bolts and screws are properly tightened.

Never drive without first making sure of the following points:

- Batteries for transmitter and the battery pack are well charged and of the correct voltage.
- Always check the range of radio operation before starting the car.
- Make sure that all servos respond correctly to the signals of the transmitter.
- All operable parts are in good condition and you have tested their operation.
- You have made sure that all screws are tightened.
- Always switch on the transmitter first to avoid any uncontrolled reaction of the receiver to a foreign radio impulse.
- To end the operation switch off the receiver first, then the transmitter.
- Keep your boat away from high voltage cables or radio masts. Never use the model during lightning!
- Atmospheric disturbances can affect the signals of your remote controlling transmitter.
- Always avoid running radio control models in proper waterplaces.
- Keep away from people and animals!
- Do not drive, if you are overtired or your reactivity is impaired in another way.
- Watch your model constantly and do not become distracted.
- The fuselage- and battery cover should be correctly attached to the vehicle before driving.
- Regular maintenance and servicing are required to ensure top performance.
- Allow cooling time for the engine components before removing the fuselage-cover. Some parts (e.g. motorshaft and propeller parts) are rotating and could cause serious injury.

Pay attention to charge announcement of your transmitter.

- Ensure that the batteries for the radio and receiver are fully charged and of the correct voltage. When the batteries are running low you might lose control of your model.
- Never use batteries which have already run low, or batteries of a different capacity at the same time.
- Never load batteries which are not rechargeable.

If the blue LED on the transmitter flashes, promptly replace the batteries/rechargeable batteries with new ones/freshly charged ones.

a. Mounting the masts

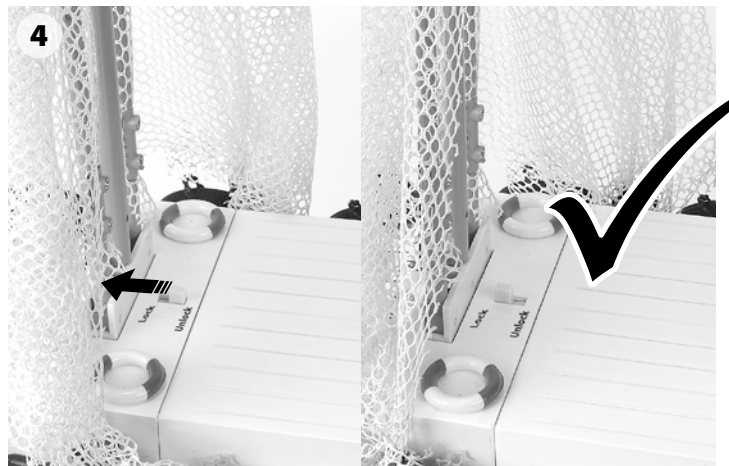
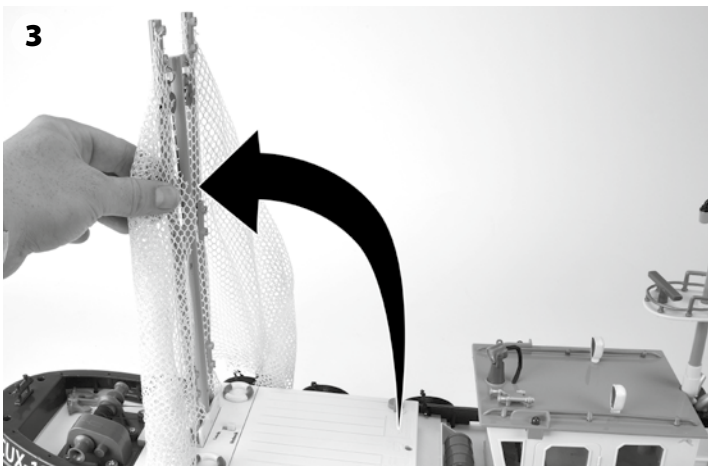
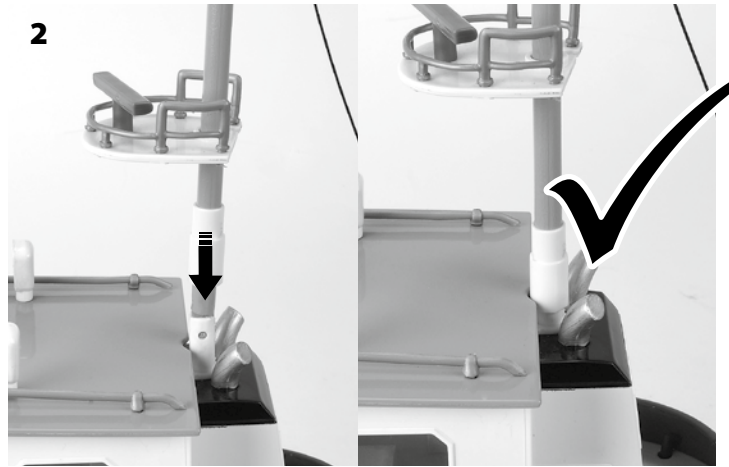
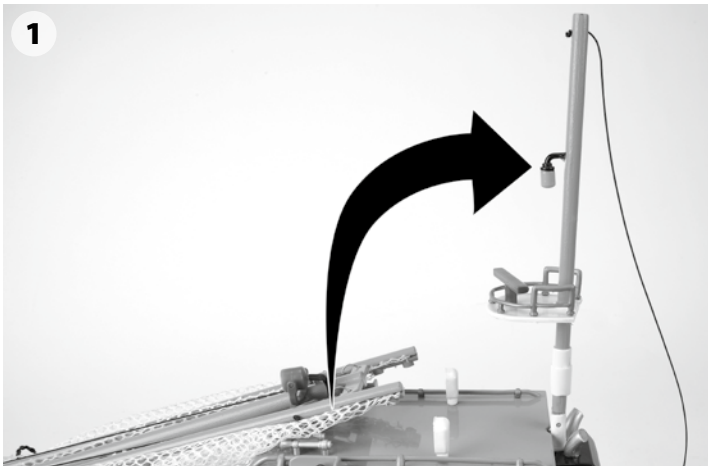
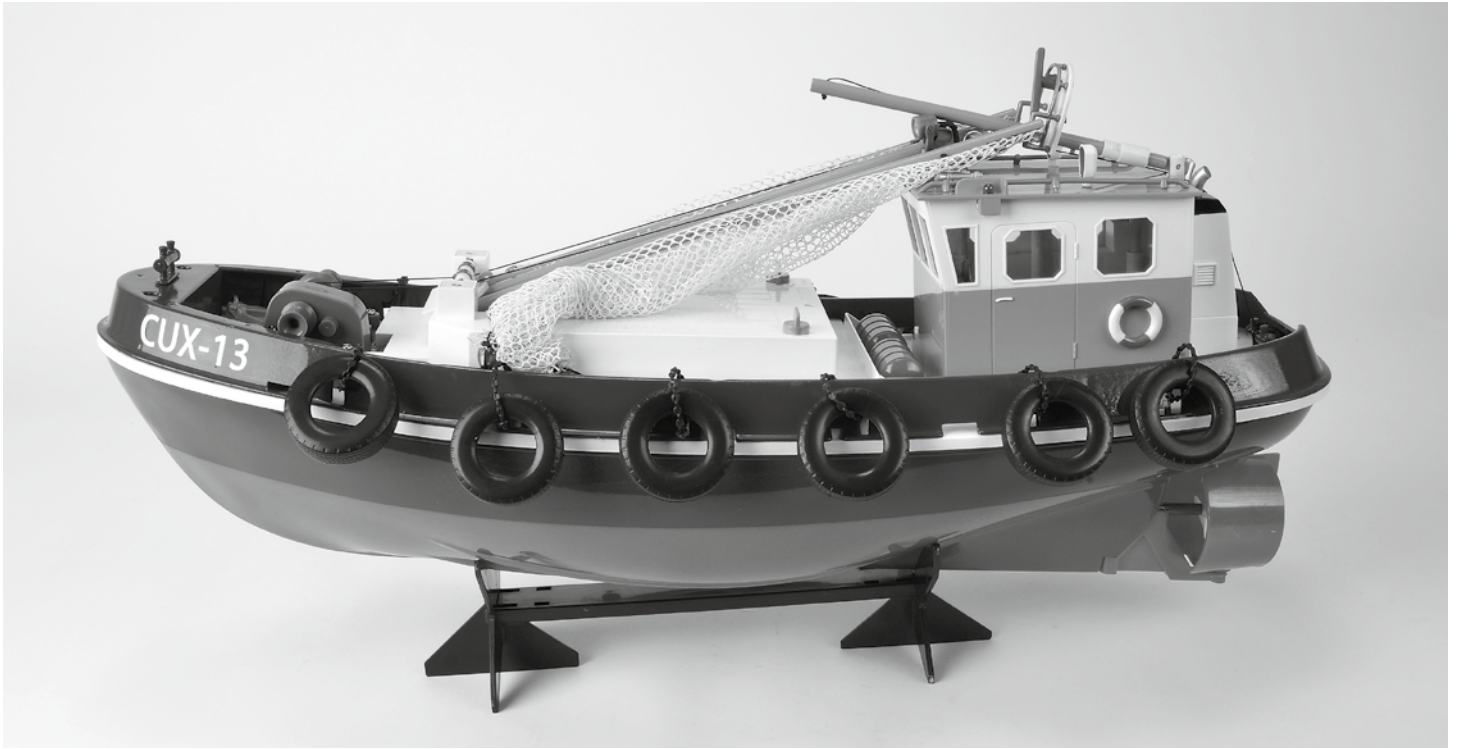

b. Charging the Battery Pack

First plug the charger into the socket and then connect the 9.6 V driving battery pack to the charger's power supply cable.

Check that the charger is properly connected.

The battery pack supplied has a capacity of 750 mAh.

The charger has a charge current of 180 mA.

This means that the 750 mAh 9.6 V battery pack is fully charged after approx. 4½ hours.

If the optional 9.6 V battery pack with **1300 mAh** is used, the charge time increases to approx. 7½ hrs.

Warning!!!!

Do not exceed the charge time under any circumstances as overcharging damages the battery pack.



c. Insert Driving Battery Pack

1. Open the battery and fuselage cover.
2. Insert fully charged rechargeable batteries observing the correct polarity.

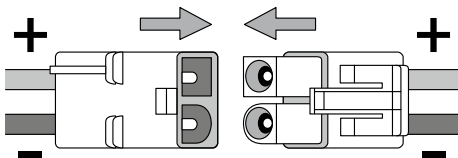

3. Close the cover on the battery compartment again. Ensure that the cover clicks properly into place. Check that it is in its correct position.

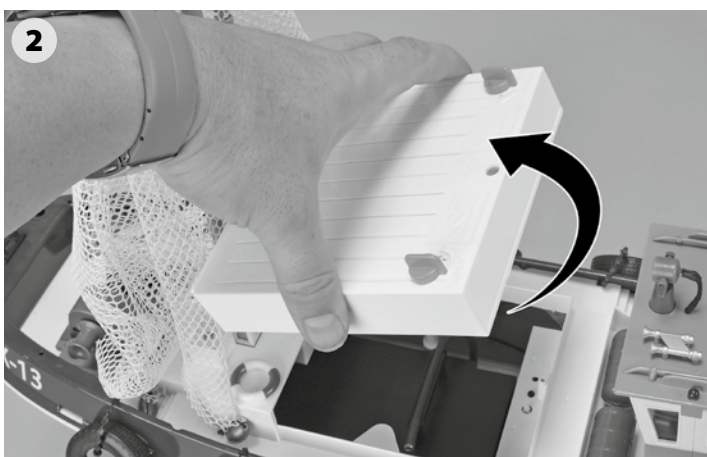
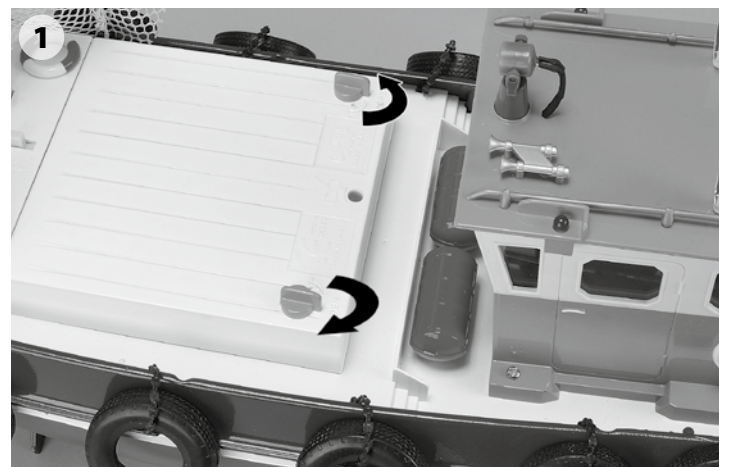

d. Installing the Transmitter Batteries

1. Open the battery compartment lid on the reverse of the transmitter.
2. Insert 8 fully charged rechargeable batteries or new AA batteries observing the correct polarity.
3. Close the cover on the battery compartment again. Ensure that the cover clicks properly into place. Check that it is in its correct position.



e. Transmitter

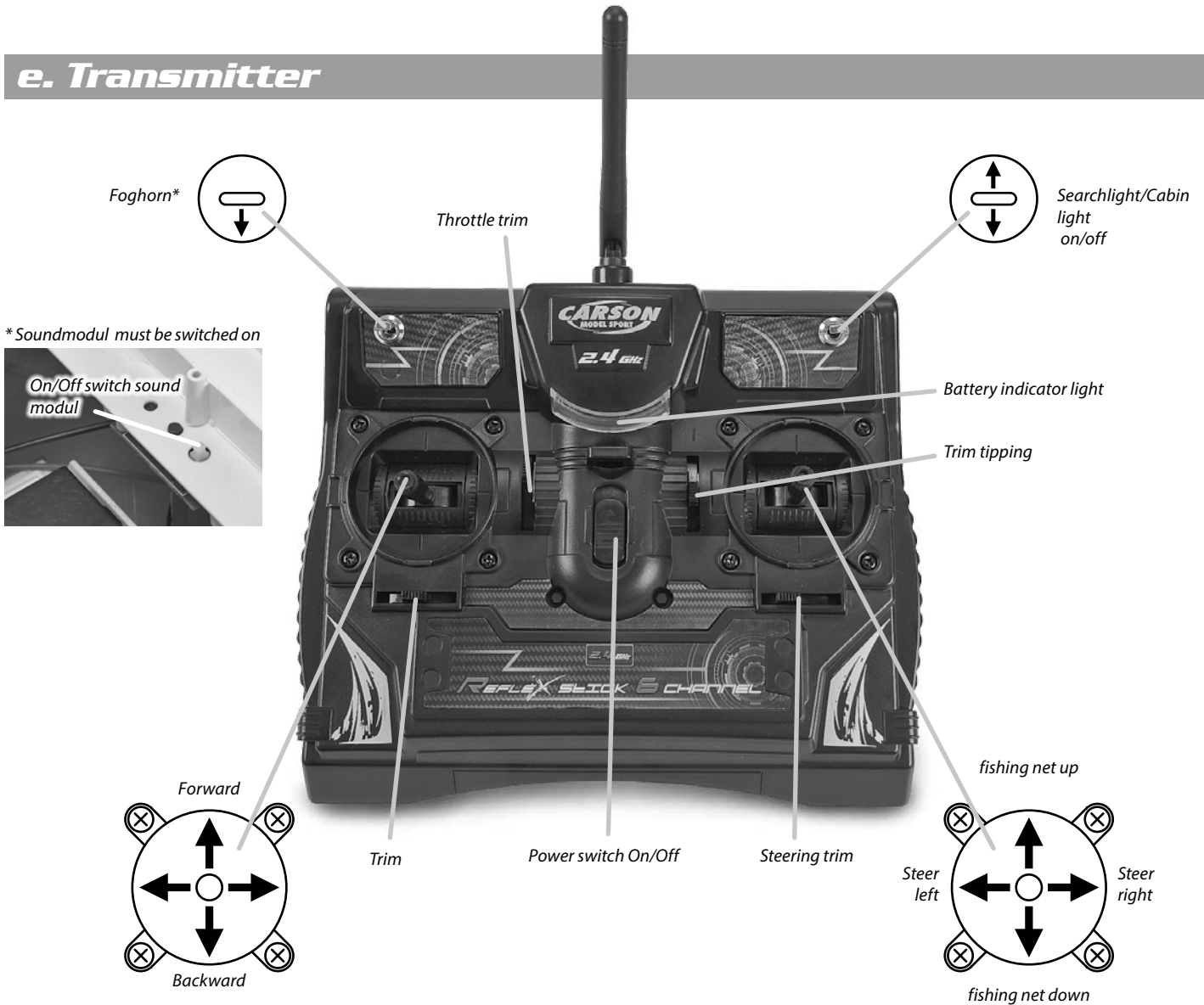

f. Binding

Assigning a transmitter identifier to the receiver (binding)

In addition to control information, when the remote control is operating, an electronic identifier is sent with each transmitter impulse. This is how the receiver recognizes that the signal has come from its own transmitter. Since many millions of transmitter identifiers are available, it is extremely unlikely that a different transmitter could influence your receiver.

Upon first use, however, the transmitter must communicate this identifier to teach each new receiver. For this purpose, the following process is necessary. To the degree possible, it should be undertaken at a place where no other electrical signal – especially not one from another 2.4 GHz transmitter – can interrupt this transmission over the radio path.

1. Place the transmitter and model next to each other at a short distance. They should be operational but shut off.
2. Hold down the setup button on the transmitter and turn on the transmitter. An acoustic signal sounds. Now, at low power, the transmitter gives off signals and its blue LED display blinks slowly.
3. Hold down the setup button on the model and turn on the model. The red LED on the receiver will light up temporarily. Let up on the button a short time later. In this mode, the receiver registers the transmitter's identifier and stores it. From that moment on, the receiver accepts only (radio) control signals that are accompanied by that transmitter's identifier.
4. The next time the receiver is switched on, its continuously glowing LED shows that it is ready to run.

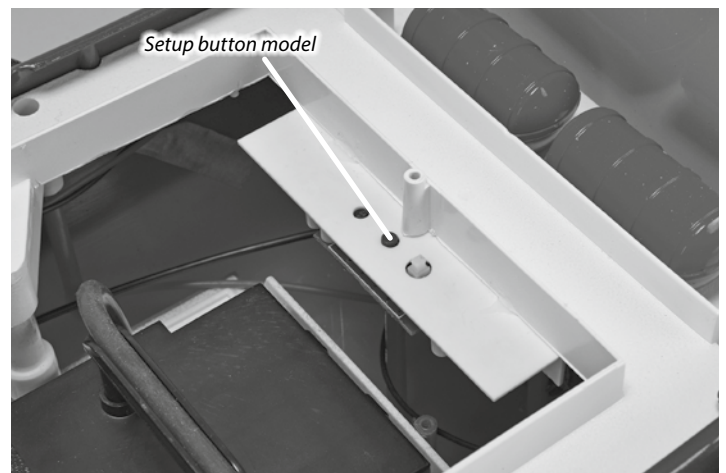
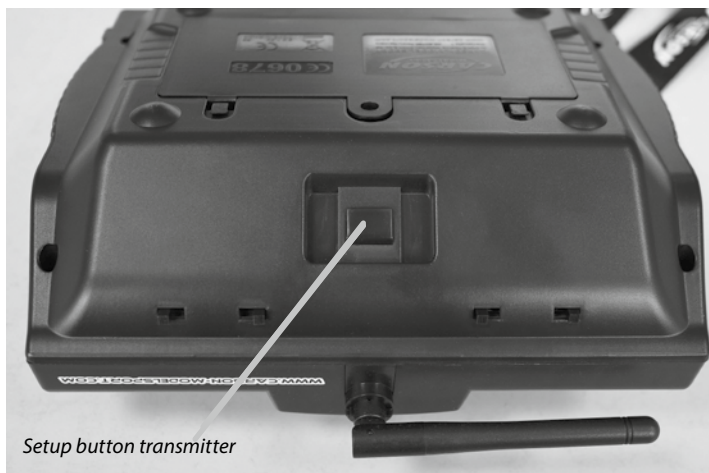

g. Start

1. First switch on the transmitter.



2. Now you're ready to activate the model.

To do this, push the main switch (power) on the backside of the canopy to the "ON" position.

If the propeller start to run, trim them in the opposite direction using the throttle trim.

To switch off after use, switch the model off, and then the transmitter.

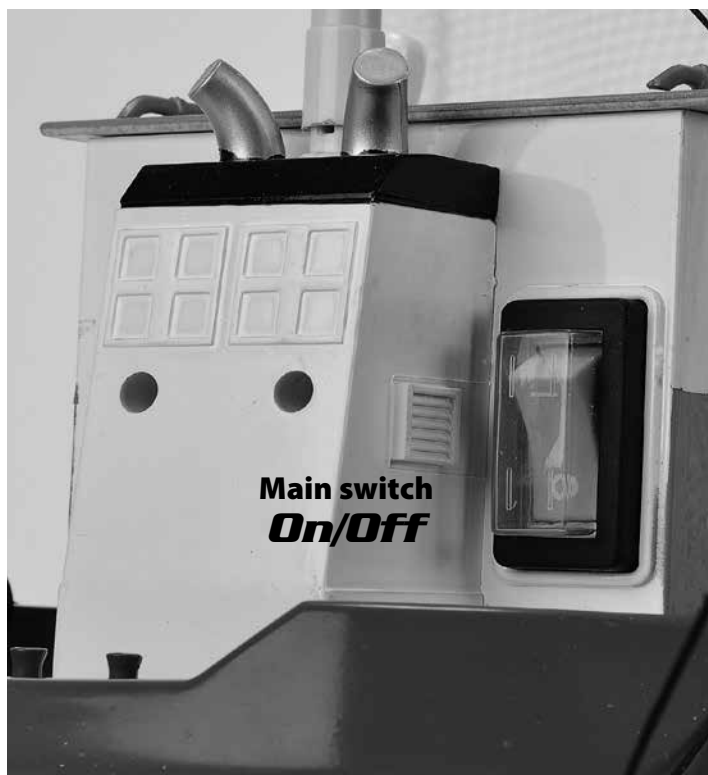

h. Throttle Trim

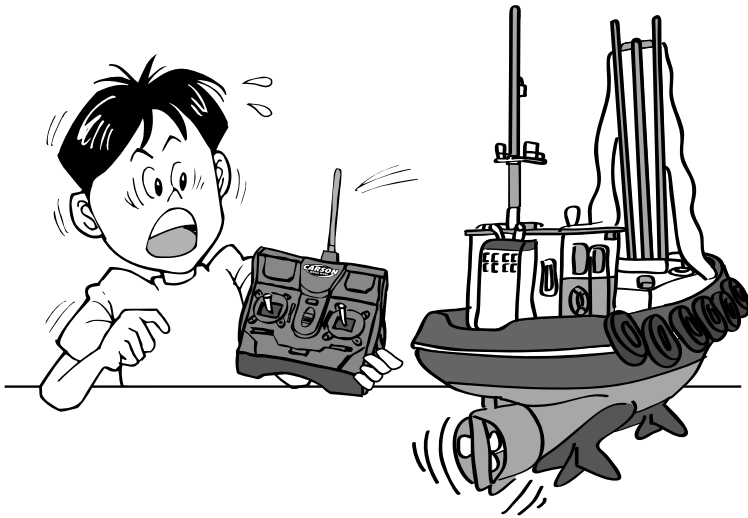

If the propeller start to run its own accord when throttle trigger is in neutral, trim them in the opposite direction using the throttle trim.



When the model is going backwards

When the model is going forwards

i. Steering Trim

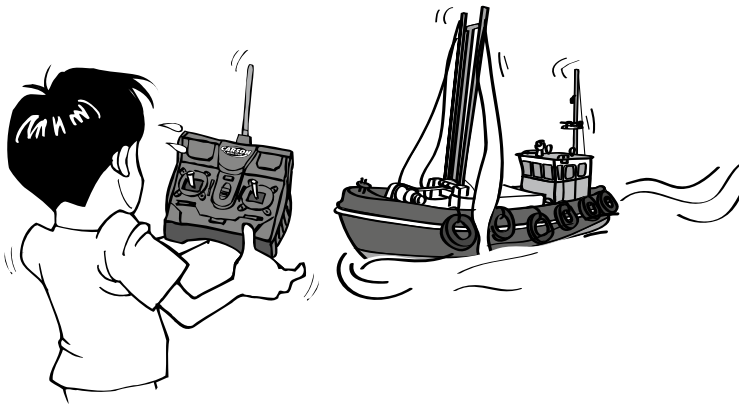

When the RC model does not run straight, adjust the steering trim. Allow the model to move without adjusting the steering stick so that you can establish the direction of travel and correct it by pushing the steering trim in the opposite direction from the direction in which the RC model is moving.



When model goes right

When model goes left

GB

j. Now You Can Set off on Your Travels with Your CARSON RC Model!!

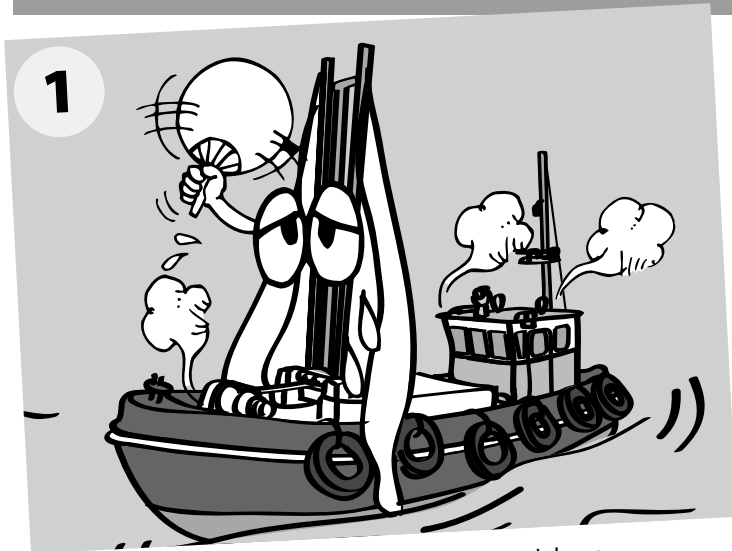

1 Avoid continuous running. Allow the motor to cool down approximately 30 minutes after running.

2 Never run the model on public waterstreets, as it could endanger the traffic.

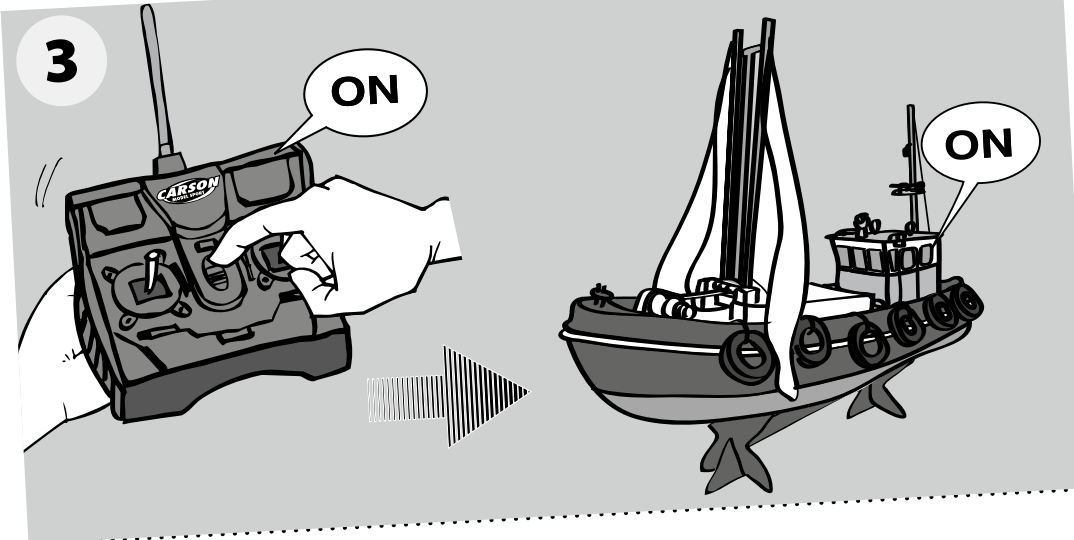

3 Switch on transmitter first, then switch on RC model. Make sure to follow this order when turning on your RC model.

k. Cautions when Operating the RC Model



- Never run the model in inhabited waters, near or toward people or animals, to prevent property damage and/or personal injury.
- Never run the model in water with plant ant algae. Twining grass may hinder propeller rotation and may cause motor heat buildup.
- Never run your model in flowing waters.

I. Fishing net

Use the right stick for activate the fishing net.

Pull the stick down and the net will be moved in the water. Push the stick up to move the net up.

After run your model, please clean up the fishing net and remove foreign objects.

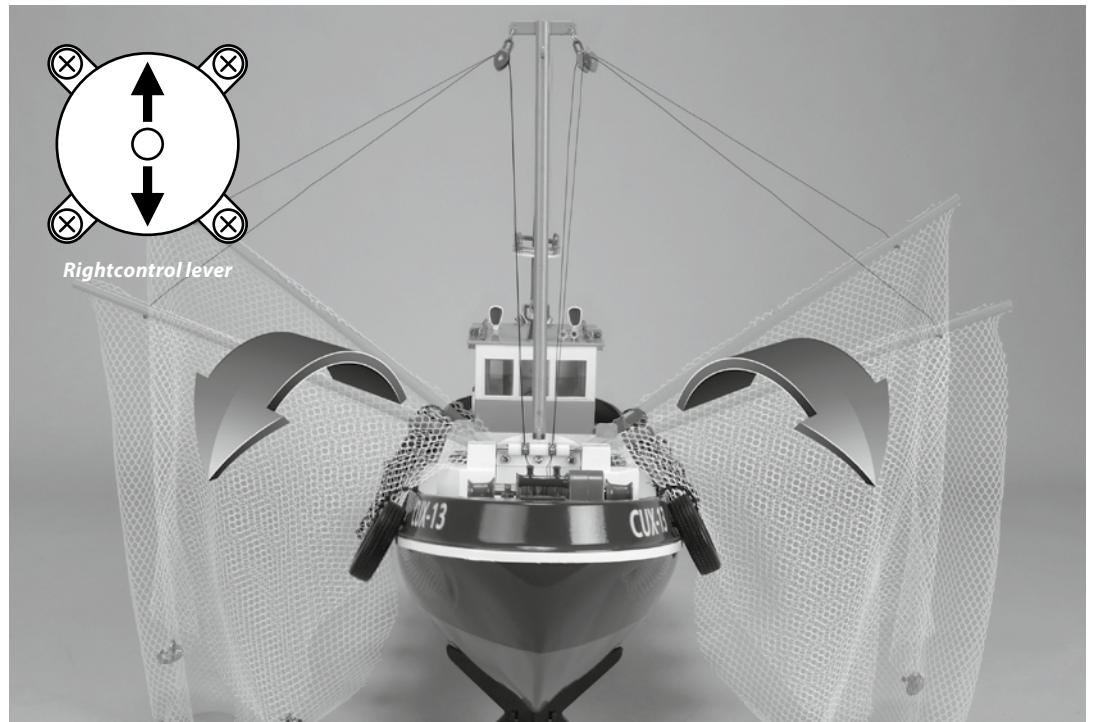

m. Drain the fuselage

After a long driving time can be the moving parts like the propeller of water penetrate into the boat.

About the moving parts, such as the propeller shaft below the water surface can drive after a long time in water entering the boat.

To drain the water, remove the sealing nipple on backside of the boat and tilt the model to the rear.

Check valve for the drain re-attach the water outlet.



n. Searchlight and cabinlight

The searchlight/cabinlight can be switched on or off as required. The switch is on the top right of the transmitter.

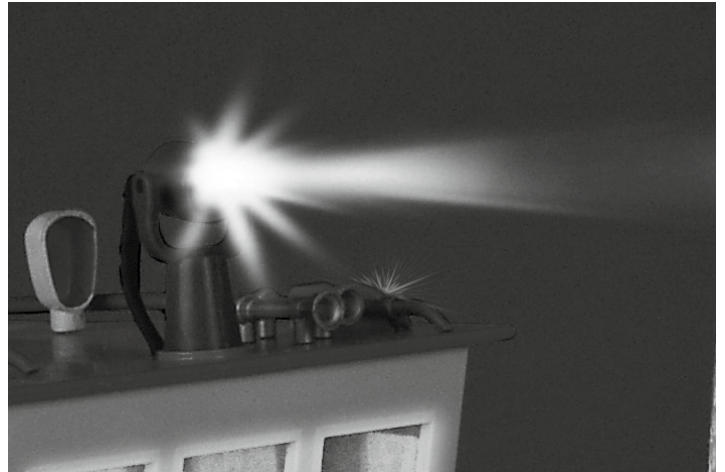

o. Shut down

Follow reverse procedure to shut down.

1. Turn off the model.
 2. Turn off the transmitter.
- Never touch or hinder rotating parts and propeller.
 - Never run RC model in the rain, as water may cause trouble with the RC model.
 - The motor and battery may become hot during operation. Take care when you handle them.
 - Remove the batteries from the model and the transmitter when they are not in use.

Cautions when handling batteries/rechargeable batteries

Only use the supplied battery for the RC model and 8x AA rechargeable/non-rechargeable batteries for the transmitter.

- Do not recharge a battery that is still warm from use as it may damage the battery. Allow the battery to cool off prior to recharging.
- Remove transmitter battery when not using it for a long term as it may leak and damage the transmitter, when left for a long period.
- Never incinerate used batteries, as they can explode causing serious accidents.
- Non-rechargeable batteries are not to be recharged.
- Rechargeable batteries are to be removed from the model before being charged.
- Rechargeable batteries are only to be charged under adult supervision.
- Batteries are to be inserted with the correct polarity.
- Exhausted batteries are to be removed from the model.
- Please check the electronics, cable, body and other parts regularly for damage.
- Only use the charger supplied!

p. Troubleshooting

Problem	Cause	Remedy
Model does not move	Transmitter switch and/or model switch is/are off	Switch on
	Weak or no rechargeable batterie/battery in the model	Install charged rechargeable batterie/battery
	Heat protector has stopped model due to excess heat	Turn off receiver switch. Let RC model cool down for approximately 30 minutes.
	Weak or no batteries in transmitter or model	Install charged or fresh batteries
No control		

q. Accessoires

GB

50 060 8028 Akkupack 9,6 V/ 1300 mAh
Batterypack 9,6 V/ 1300 mAh



50 060 9043 Mignon Batterien 4er Set
AA Batteries (4 pcs.)



50 060 9042 Mignon Akkus 4er Set, 2100 mAh
AA rechargeable batteries (4 pcs.)
2100 mAh



50 060 8070 FD Schnellladeset + 1300 mAh Akku
FD fast charging set + 1300 mAh
Batterypack





For Germany:

Service-Hotline:

Mo - Do 8.00 - 17.00 Uhr

Fr 8.00 - 14.30 Uhr

01805-73 33 00

14 ct/min

CARSON-Model Sport

Abt. Service

Mittlere Motsch 9

96515 Sonneberg

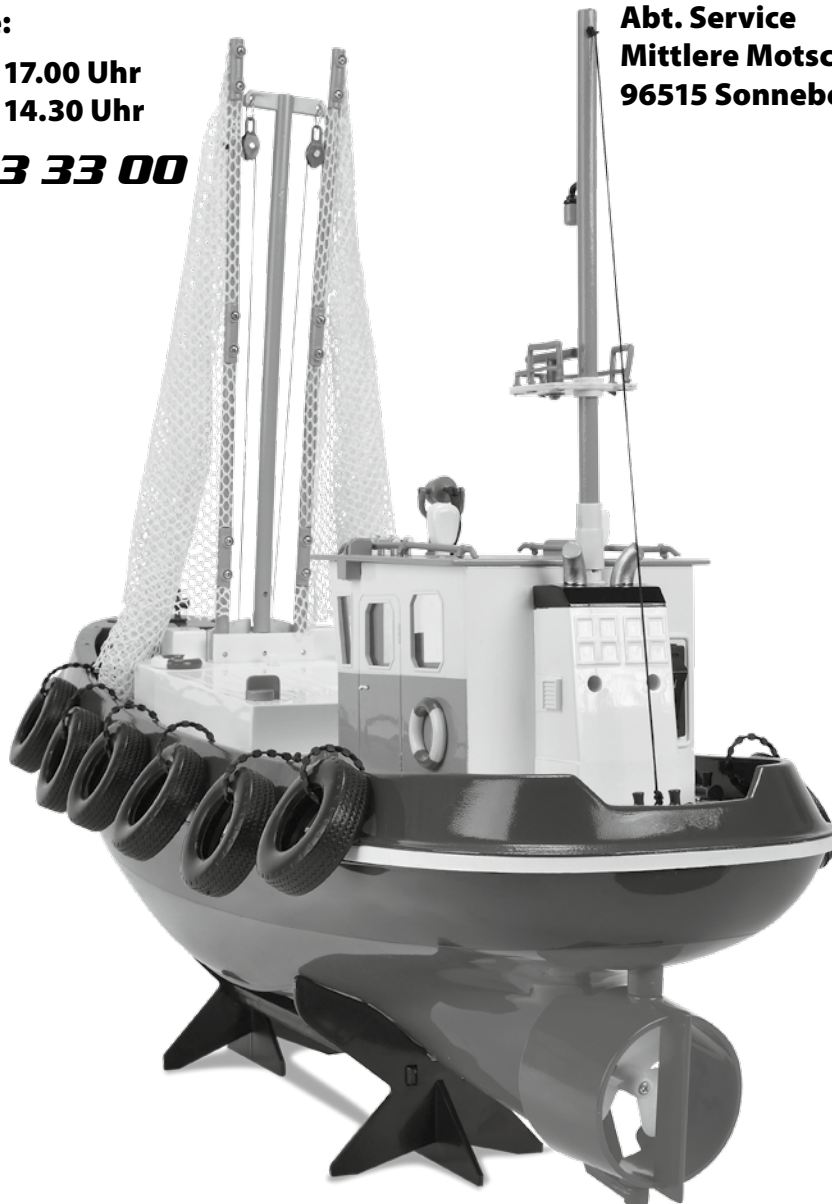

CARSON-Model Sport

Werkstraße 1 • D-90765 Fürth / Germany

www.carson-modelsport.de