

# FINESPEC 2.4G



タミヤRCシステム

## ファインスペック2.4G 2チャンネルRCプロポセット

●この度はファインスペック2.4Gをお買い上げいただきましてありがとうございます。このシステムは2.4GHz帯スペクトラム拡散方式を採用した製品のため、従来のような水晶がないので、バンドを気にすることなく同時走行が可能です。お買い上げのセットの内容をよくご理解頂き、お使いの前に本取扱説明書を必ずお読みください。また、お読みになった後も大切に保管し、必要な時にお読み頂き、安全にご使用ください。

●お使いになる人や他の人への危害、財産への損害を未然に防止し、安全に楽しく使用していただくために、注意点を必ずお守りください。なお、取り扱い説明図中のこのマーク(△)は重要な注意事項です。必ず守ってください。

●Thank you for purchasing this FINESPEC 2.4G Radio Control System. This system uses the 2.4GHz spread spectrum communication system and eliminates the need for frequency crystals, allowing multiple models to operate in one area. Please read and understand the instructions before operating the model. Also please keep these instructions for safe operation of the R/C model.

●To avoid serious personal injury and/or property damage, operate all remote controlled models in a responsible manner as outlined on page 2. The symbol △ in these instructions denotes important safety precautions. Make sure to observe them.

●Wir danken Ihnen, dass Sie sich zum Kauf dieser FINESPEC 2.4G Funkfernsteuer-Anlage entschieden haben. Dieses System benutzt ein 2.4GHz Verbindungs-System mit gespreiztem Spektrum, es entfällt die Verwendung von Frequenzkristallen, was das Betreiben einer Vielzahl von Modellen in einem Bereich gestattet. Bevor Sie Ihr Modell in Betrieb nehmen, sollten Sie die Anleitung gelesen und verstanden haben. Bewahren Sie diese Anleitung für den sicheren Betrieb Ihres RC-Modells auf.

●Um Verletzungen oder Sachschäden zu vermeiden, bedienen Sie alle Fernsteuermodelle in einer verantwortungsvollen Weise, wie auf Seite 2 aufgeführt. Das Symbol △ in dieser Anleitung weist auf wichtige Vorsichtsmaßnahmen hin. Sie sind in jedem Fall zu beachten.

●Merci d'avoir fait l'acquisition de cet ensemble de radiocommande FINESPEC 2.4G. Ce système fonctionne sur la bande 2.4GHz et ne nécessite pas de quartz de fréquence, permettant à de multiples modèles d'évoluer sur la même zone. Veuillez lire et bien assimiler les instructions avant de faire fonctionner le modèle. Veuillez conserver ces instructions pour utiliser le modèle en toute sécurité.

●Afin de prévenir tout dommage matériel ou corporel faire évoluer les modèles R/C de façon "responsable" en suivant au moins les quelques recommandations en page 2. Le symbole △ apparaissant dans ces instructions indique une importante recommandation de sécurité. Respectez la bien !

●走行させる前に保護者の方といっしょに説明書をよくお読みください。

●Read and understand the instructions with supervising adult if a child is operating the model.

●Wichtig ist das Lesen und Verstehen der Anleitung auch seitens eines beaufsichtigenden Erwachsenen, falls das Modell von einem Kind bedient wird.

●Si un enfant utilise le modèle, il doit lire et assimiler les instructions sous la supervision d'un adulte.



●プロポセットの分解、改造は絶対にしないでください。

●Never disassemble or modify R/C system.

●Das RC-System niemals zerlegen oder verändern.

●Ne jamais démonter ou modifier l'équipement R/C.



●小さな子供のいる場所での操作はしないでください。

●Keep out of reach of small children.

●Bausatz von kleinen Kindern fernhalten.

●Garder hors de portée des enfants en bas âge.



●わからないところは、保護者の方やRCに詳しい人に教えてもらおう。

●Ask an adult for help.

●Einen Erwachsenen um Hilfe bitten.

●Demander assistance à un adulte.

### 2.4GHzシステムを安全にご利用いただくための基本的な注意事項

○ご使用の際は製品に付属の取扱説明書や注意書をよく読んでください。

○2.4GHzはRC(ラジオコントロール)専用の周波数ではありません。この周波数帯は電子レンジ、無線LAN、デジタルコードレス電話、オーディオ、ゲーム機や携帯電話のBluetooth、VICSなどの近距離通信に利用されるISM(産業・科学・医療)バンドと共用されているため、都市部では2.4GHzシステムの操縦レスポンスが低下する可能性があります。また、アマチュア無線、移動識別用構内無線にも使用されているため、これらの影響に注意して使用してください。なお、既設の無線局に有害な電波干渉を与えた場合は、速やかに電波の送信を停止し、干渉回避対策を実施してください。

○走行場所では、送受信機に影響を与える可能性のある機器の使用は最小限にし、事前に安全性を確認するようにしてください。また、施設の管理者の指示に従ってください。

○同一走行場所では、同時に使用する2.4GHzプロポの台数を15台以内にしてください。同時に使用される2.4GHzのプロポの台数がわかるように施設のボード等を利用してください。

○建物や鉄塔、樹木などの後ろを走行させ、電波の到達方向を遮蔽すると、操縦レスポンスが低下したり操縦不能になる場合があります。常に目視で確認できる範囲で走行してください。

○日本国内では、電波法に基づく技術基準適合証明試験を受け、認証番号を記載した登録証明ラベルが外から見える場所に貼られているプロポが使用できます。ラベルをはがしたり、汚したりしないでください。

○海外からの輸入品等の場合で、上記登録証明ラベルが貼られていないプロポの使用は電波法違反になります。

### 2.4GHz送信機操作時の注意事項

○送信機の内蔵アンテナには構造上、電波の弱い方向があります。(P4を参照して注意してください。)

○走行中は送信機のアンテナ部(内蔵)を握らないでください。また送信機のアンテナ部に導電性の板やステッカーなどを貼らないでください。

★電波の出力が弱くなるため、受信距離が短くなり危険です。

○他の2.4GHzシステム等からのノイズの影響により電波が届かなくなる場合があります。ご使用前の動作テストや、使用中にこのような状況がある場合は使用を中止してください。

### 2.4GHz受信機搭載時の注意事項

○受信機のアンテナは、できるだけ金属や地面から離し、金属等の電波の遮蔽物がないようにして地面と垂直になるように搭載してください。

○アンテナは保護のために必ずアンテナパイプに入れ、先端を外部に出不ないようにしてください。

○受信機のアンテナを曲げたり、長さを縮めたり、切断しないでください。

○振動が大きい場所、電気ノイズ・機械ノイズが多い場所への搭載は避けてください。

○強い衝撃や振動を与えないでください。厚手の両面テープなどを使用し防振対策をおこなってください。

○アンテナを無理に引っ張らないでください。受信機内部の故障の原因となります。

#### 2.4GHz R/C System Precautions

- Read and fully understand the instructions before operating the 2.4GHz R/C system.
- 2.4GHz frequency range is also used for microwave ovens, wireless networks, Bluetooth devices, the ISM (industrial, scientific, and medical) radio bands, and amateur radios, and interference may affect operation of the model. Operate the model while noting local frequency conditions.
- At R/C driving facilities, avoid using devices that may affect the operation of the R/C system. Also, follow the facility manager's instructions.
- Avoid using more than 15 sets of 2.4GHz R/C systems in your driving area at the same time.
- Do not drive your model to areas where it does not have direct line of sight with the transmitter as the radio signal may be blocked, affecting operation or causing loss of control.
- Do not remove the label of registered certification on the transmitter. Operation of the transmitter without this label is not permitted under Japanese law.

#### 2.4GHz Transmitter Precautions

- Transmitter antenna has directionality. (Refer to page 4.)
- Do not grasp the built-in antenna section during operation or attach electro-conductive plates or stickers on it.
- ★ This will weaken radio signal and reduce the effective range.
- Noise from other 2.4GHz systems may cause interference. Stop using if this occurs during function testing or while operating the model.

#### 2.4GHz Receiver Precautions

- Set the antenna to point vertically up and away from the ground and keep it away from metal objects which may cause interference.
- Put the antenna cable into antenna pipe for protection, ensuring that the tip of the cable does not protrude from the pipe.
- Do not bend, shorten, or cut the receiver antenna.
- Install the receiver where vibration is the least prevalent and away from sources of electrical and mechanical noise.
- Avoid strong shocks or vibration. Attach the receiver with thick double-sided tape to dampen vibration.
- Do not forcibly pull the coaxial cable as it will damage the internal circuit of the receiver.

#### 2,4GHz RC-System Vorsichtsmaßnahmen

- Bevor Sie das 2,4GHz RC-System in Betrieb nehmen, sollten Sie die Anleitung gelesen und genau verstanden haben.
- Der 2,4GHz Frequenzbereich wird auch für Mikrowellen-Herde, drahtlose Netzwerke, kabellose Geräteansteuerung, den ISM (Industrie, Wissenschaft und Medizin) Funkverkehr sowie Amateurfunk verwendet; Funkstörungen könnten daher die Bedienung des Modells beeinträchtigen. Betreiben Sie das Modell unter Beachtung der örtlichen Frequenzbedingungen.
- Vermeiden Sie bei RC-Einrichtungen die Verwendung von Geräten, welche den Betrieb des RC-Systems beeinträchtigen könnten. Befolgen Sie ferner die Anweisungen des Leiters der Einrichtung.
- Mehr als 15 2,4GHz-RC-Anlagen sollten nicht gleichzeitig in einem Fahrbereich betrieben werden.
- Fahren Sie mit Ihrem Modell nicht in Bereiche, zu welchem vom Sender aus kein direkter Blickkontakt mehr besteht, da das Funksignal abgeschattet werden könnte, was die Bedienung beeinträchtigt oder zum Verlust der Steuerbarkeit führt.
- Das amtliche Zulassungs-Kennzeichen auf dem Sender nicht entfernen. Der Betrieb des Senders ohne dieses Kennzeichen ist nach Japanischem Recht nicht zulässig.

#### 2,4GHz Sender Vorsichtsmaßnahmen

- Die Senderantenne hat eine Richtwirkung. (Siehe Seite 4.)
- Fassen Sie den Abschnitt der eingebauten Antenne während des Betriebs nicht an und befestigen Sie daran keine elektrisch leitenden Plättchen oder Aufkleber.
- ★ Dies schwächt das Funksignal und verringert die wirksame Reichweite.
- Störsignale anderer 2,4GHz-Systeme können Funkstörungen verursachen. Stellen Sie den Betrieb ein, falls dies bei Funktionstest oder Betreiben des Modells auftritt.

#### 2,4GHz Empfänger Vorsichtsmaßnahmen

- Stellen Sie die Antenne so ein, dass sie senkrecht nach oben und weg vom Boden zeigt, halten sie diese fern von Metallgegenständen, die Funkstörungen verursachen könnten.
- Stecken Sie das Antennenkabel zum Schutz in ein Antennenröhrchen, und achten Sie darauf, dass die Kabelspitze nicht aus dem Röhrchen schaut.
- Die Empfänger-Antenne darf nicht gebogen, gekürzt oder abgeschnitten werden.
- Bauen Sie den Empfänger dort ein, wo die wenigsten Vibrationen auftreten und entfernt von elektrischen und mechanischen Störquellen.
- Vermeiden Sie starke Stöße oder Vibrationen. Befestigen Sie den Empfänger zur Dämpfung von Vibrationen mit dickem, doppelseitigem Klebeband.
- An dem Coaxialkabel nicht mit Gewalt ziehen, der Schaltkreis des Empfängers könnte beschädigt werden.

#### Précautions d'emploi du système 2.4GHz

- Veuillez lire et bien assimiler les instructions avant d'utiliser le système RC 2.4GHz.
- La gamme de fréquence 2,4GHz est également utilisée pour des appareils (médicaux en particulier), liaisons Bluetooth, fours micro-ondes, réseaux sans fil, radio amateurs... et des interférences peuvent perturber le fonctionnement du modèle. Vérifier les conditions locales avant utilisation du modèle.
- Sur le lieu d'évolution, éviter d'utiliser des appareils qui peuvent perturber le fonctionnement du système de radiocommande. Suivre les instructions du responsable de la piste.
- Éviter d'utiliser simultanément plus de 15 systèmes RC 2.4GHz au même endroit.
- Ne pas faire évoluer le modèle sans vision directe. Les signaux de l'émetteur pourraient être bloqués par les obstacles, perturbant le fonctionnement jusqu'à des pertes de contrôle.
- Ne pas enlever l'étiquette de certification de l'émetteur. L'utilisation de cet émetteur sans l'étiquette apposée est interdite par la loi japonaise.

#### Précautions d'emploi de l'émetteur 2.4GHz

- L'antenne de l'émetteur est directionnelle. (Se référer aux page 4.)
- Ne pas prendre l'antenne en main lors de l'utilisation ou y coller des plaquettes électro-conductrices ou des stickers.
- ★ Cela affaiblirait le signal et la portée efficace.
- Le bruit électronique d'un autre système 2.4GHz peut causer des interférences. Dans ce cas, arrêter immédiatement l'utilisation.

#### Précautions d'emploi du récepteur 2.4GHz

- Installer l'antenne à la verticale, éloignée du sol et de tout objet métallique qui pourrait générer des interférences.
- Pour assurer sa protection, passer le fil d'antenne dans un tube en veillant à ce que son extrémité ne dépasse pas du tube.
- Ne pas plier, raccourcir, couper le fil d'antenne du récepteur.
- Installer le récepteur à l'endroit le moins exposé aux vibrations et éloigné de sources de bruits électriques et mécaniques.
- Limiter les chocs forts et les vibrations. Fixer le récepteur au moyen de ruban adhésif double face épais pour amortir les vibrations.
- Ne pas tirer trop fort sur le câble d'antenne : risque d'endommagement de la platine électronique du récepteur.

## ファインスペック2.4G FINESPEC 2.4G

※XBシリーズではメッキボディなどの特殊なボディ以外は、内蔵アンテナタイプの受信機を搭載しています。  
 ※Some XB series cars have receivers with built-in antennas.  
 ※Einige XB Fahrzeuge haben Empfänger mit eingebauter Antenne.  
 ※Certains voitures XB ont un récepteur à antenne intégrée.

モーターコネクタ  
 Motor connector  
 Motor-Stecker  
 Connecteur de moteur  
 指定モーター  
 ※540タイプモーター  
 ※Designated motor: Type 540  
 ※Zugehöriger Motor: Typ 540  
 ※Moteur dédié: Type 540

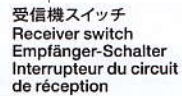
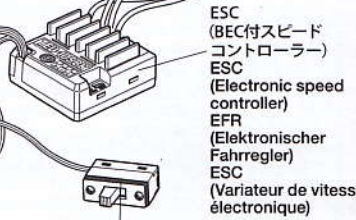
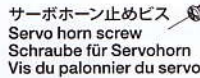
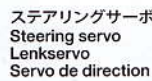
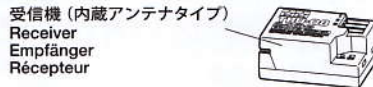
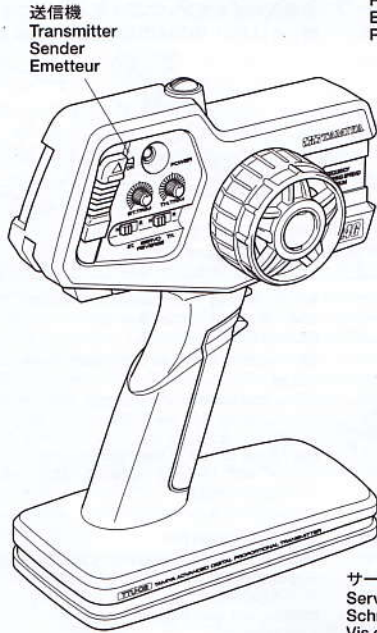

送信機: FINESPEC 2.4G TTU-08  
 操作方式: ホイールタイプ2チャンネル  
 送信周波数: 2.4GHz帯  
 電源電圧: 6.0V (単3形電池4本)  
 消費電流: 150mA (MAX)  
 送信機アンテナ: 内蔵

ESC: 別紙ESC説明書を参照してください

★この規格は技術開発に伴い予告なく変更する事があります。

受信機: TRU-08  
 受信周波数: 2.4GHz帯  
 電源: 4.8~7.2V  
 寸法: 27.0×37.7×17.4mm  
 重量: 9.4g  
 注) BEC無

サーボ: TSU-03 (アナログサーボ)  
 制御方式: パルス幅制御  
 動作角度: 片側45度以上 (トリム分を含む)  
 使用電源: 4.8V~6.0V  
 消費電力: 8mA (6.0V時)  
 出力トルク: 3.5kg・cm (6V時)  
 動作スピード: 0.17sec/60度 (6V時)  
 寸法: 40.0×20.0×37.0mm  
 重量: 37.0g

Transmitter: FINESPEC 2.4G TTU-08  
 Type: Wheel type 2-channel  
 Frequency: 2.4GHz  
 Power supply: 6.0V (R6/AA/UM3 battery x4)  
 Current consumption: 150mA (MAX)  
 Antenna: Dipole Antenna (Built-In)

Electronic speed controller

★Refer to the instructions included with electronic speed controller.

★Specifications are subject to change without notice.

Receiver: TRU-08  
 Frequency: 2.4GHz  
 Power supply: 4.8-7.2V  
 Dimensions: 27.0 x 37.7 x 17.4 mm  
 Weight: 9.4 g

Servo: TSU-03 (Analog servo)  
 Control system: Pulse width control  
 Operating angle: One side more than 45 degrees  
 Power supply: 4.8-6.0V  
 Current consumption: 8mA (using 6.0V battery)  
 Output torque: 3.5kg-cm (using 6.0V battery)  
 Operating speed: 0.17sec / 60 degrees  
 (using 6.0V battery)  
 Dimensions: 40.0 x 20.0 x 37.0mm  
 Weight: 37.0g

- 登録証明ラベルを剥がさないでください。登録証明ラベルが貼られていない送信機を使用すると電波法により罰せられます。
- 受信機 (TRU-08) に使用する電源は必ずBEC付きESCの電源、または6V/バッテリーを使用してください。
- ★BEC無しESCは受信機やサーボ等の故障に繋がるため使用しないでください。(TEU-101BK、TEU-104BKは使えません。)
- 模型用以外に使用しないでください。
- 本製品を海外で使用する場合、その国の電波法で認可されていないと使用することができません。模型以外の用途で使用するには、輸出貿易管理令で規制される場合があり、輸出許可申請等の法的手続きが必要です。
- Do not remove the label of registered certification on the transmitter. Operation of the transmitter without this label is not permitted under Japanese law.
- Use 6.0V battery or ESC with BEC to provide power to the TRU-08 receiver.
- ★Do not use ESC without BEC as it will lead to damage of the receiver. (TEU-101BK and TEU-104BK are not compatible.)
- Do not use this product for purposes other than operating R/C models.
- When this product is exported from the country of manufacture, its use must be approved by the laws governing the destination country. Use of this product for purposes other than R/C models may be restricted by Export and Trade Control Regulations, and an application for export approval must be submitted.
- Das amtliche Zulassungs-Kennzeichen auf dem Sender nicht entfernen. Der Betrieb des Senders ohne dieses Kennzeichen ist nach Japanischem Recht nicht zulässig.
- Verwenden Sie eine 6V Batterie oder einen EFR mit BEC, um den TRU-08 Empfänger mit Spannung zu versorgen.
- ★Verwenden Sie keinen EFR ohne BEC, es würde zu einer Beschädigung des Empfängers führen. (TEU-101BK und TEU-104BK sind nicht kompatibel.)
- Verwenden Sie dieses Produkt ausschließlich zum Betrieb von RC-Modellen.
- Wird dieses Produkt aus dem Hersteller-Land exportiert, muss seine Verwendung den gesetzlichen Bestimmungen des Ziellandes entsprechen. Die Verwendung dieses Produkts zu anderen Zwecken als für RC-Modelle kann durch Export- und Handelsbestimmungen eingeschränkt sein und es muss ein Antrag für die Exportgenehmigung vorgelegt werden.
- Ne pas enlever l'étiquette de certification de l'émetteur. L'utilisation de cet émetteur sans l'étiquette apposée est interdite par la loi japonaise.
- Alimenter le récepteur TRU-08 avec une pile 6,0V ou un variateur avec BEC.
- ★Ne pas utiliser de variateur démuné de BEC qui endommagerait le récepteur. (TEU-101BK et TEU-104BK ne sont pas compatibles.)
- Ne pas utiliser ce produit pour d'autres applications que le modélisme radiocommandé.
- Lorsque ce produit est exporté hors de son pays de fabrication, il doit être conforme à la réglementation du pays où il sera utilisé. Vérifier que cela est bien le cas avant d'utiliser ce produit.

## 各部の名称

Part names / Namen der Teile / Teilidentifikation des pièces

### ●送信機スイッチ

- Transmitter switch
- Sender-Schalter
- Interrupteur d'émetteur

★上側に動かすと電源が入り、下側にすると切れます。

★Slide the switch up to turn the transmitter on and slide down again to turn off.

★Zum Einschalten der Fernsteueranlage (Sender) schieben Sie den Schalter nach oben auf „ON“, zum Ausschalten nach unten auf „OFF“.

★Translater l'interrupteur vers le haut pour allumer la télécommande et vers le bas pour l'éteindre.

### ●LED/バッテリーインジケータ

- LED Battery indicator
- LED Ladeanzeige
- Indicateur de tension DEL

★電池電圧のレベルを表示します。点灯で正常、点滅で交換サインです。ランプが点滅している時は電圧が弱く危険な状態です。すぐに新品電池と交換してください。新品電池にしても点灯しない時は、極性まちがいや接触不良をチェックしてください。

★Indicates the voltage of battery. Replace batteries when the lamp flickers or blacks out. It is dangerous to run the model with low battery. If indicator does not turn on even after installing new batteries, check polarity or battery terminal contact.

★Sie zeigt die Spannung der Batterien an. Die Batterien sind zu erneuern, wenn die Lampe flackert oder ausgeht. Es ist gefährlich, das Modell mit schwachen Batterien fahren zu lassen. Falls die Anzeige selbst nach Einlegen neuer Batterien nicht aufleuchtet, sind Polarität oder Kontakte zu überprüfen.

★Informe de l'état des piles. Remplacer les piles si la lampe faiblit ou s'éteint. Il est dangereux d'utiliser le modèle avec des piles faibles. Si l'indicateur ne s'allume pas même après installation de nouvelles piles, vérifier les polarités ou les contacts du logement de piles.

### ●ステアリングトリム

- Steering trim
- Lenkungstrimm
- Trim de direction

### ●スロットルトリム

- Throttle trim
- Gasstrimm
- Trim des gaz

### ●リバーススイッチ

- Reverse switch
- Umkehrschalter
- Commutateurs d'inversion

### ●ステアリングホイール

- Steering wheel
- Steuerrad
- Volant

### ●スロットルトリガー

- Throttle trigger
- Gaszugriff
- Gächette des gaz

### ★電波の弱い方向

- ★Direction of minimum signal strength
- ★Richtung der minimalen Signalstärke
- ★Direction de la force minimum du signal

### ●内蔵アンテナ

- Built-In Antenna Section
- Eingebauter Antennen-Abschnitt
- Antenne Intégrée

★この部分にアンテナが内蔵されています。図の矢印の方向が車体に向かないような状態で操作してください。電波の強さはアンテナの横方向が最大となります。送信機は出来るだけ立てた状態で操作してください。

★Do not point the antenna longitudinally toward the model. Maximum signal strength stems from the length of the antenna, not its tip. Hold the transmitter up vertically when operating.

★Nicht mit der Antenne längs auf das Modell zielen. Die maximale Signalstärke resultiert aus der Antennenlänge, nicht von deren Spitze. Halten Sie den Sender während des Betriebs senkrecht.

★Ne pas pointer l'antenne vers le modèle. Le signal est émis sur toute la longueur de l'antenne, pas à son extrémité. Pour obtenir un signal maximum, tenir l'émetteur verticalement.

### ●ファンクションスイッチ

- Function switch
- Funktionsschalter
- Commutateur de fonction

★受信機とのペアリングに使用します。  
★Use for pairing transmitter and receiver.  
★Zuordnen von Sender und Empfänger.  
★Appariage de l'émetteur et du récepteur

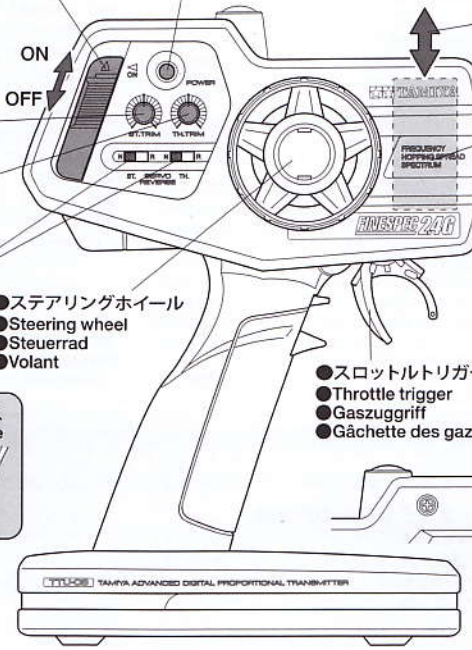
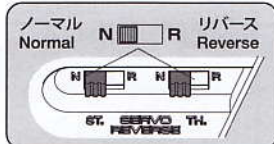

## これだけは守ろう! / Attention! / Achtung!

《スイッチの入れ方》 How to turn on transmitter and receiver /

Einschalten von Sender und Empfänger / Comment allumer émetteur et récepteur

### 1. ON

送信機スイッチ  
Transmitter switch  
Sender-Schalter  
Interrupteur d'émetteur



### 2. ON

受信機スイッチ  
Receiver switch  
Empfänger-Schalter  
Interrupteur du circuit de réception

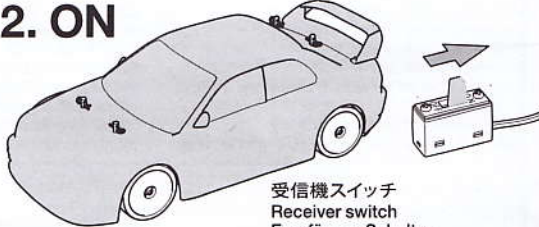

《スイッチの切り方》 How to turn off transmitter and receiver /

Abschalten von Sender und Empfänger / Comment éteindre émetteur et récepteur

### 1. OFF

受信機スイッチ  
Receiver switch  
Empfänger-Schalter  
Interrupteur du circuit de réception

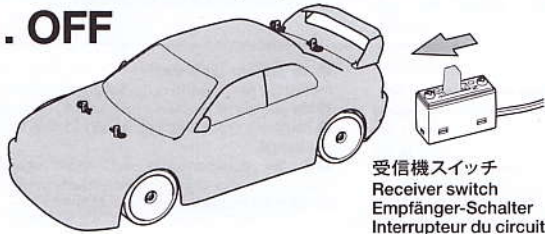

### 2. OFF

送信機スイッチ  
Transmitter switch  
Sender-Schalter  
Interrupteur d'émetteur

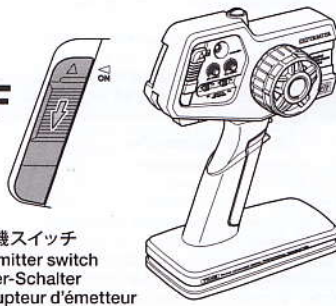

## 送信機の電池の入れ方

How to install transmitter batteries / Einlegen der Senderbatterien / Installation des piles de l'émetteur

- 送信機の底面の電池カバーをはずします。  
●Open battery cover at the bottom of transmitter.  
●Den Batteriefachdeckel am Boden des Senders öffnen.  
●Ouvrir le compartiment à piles à la base de l'émetteur.

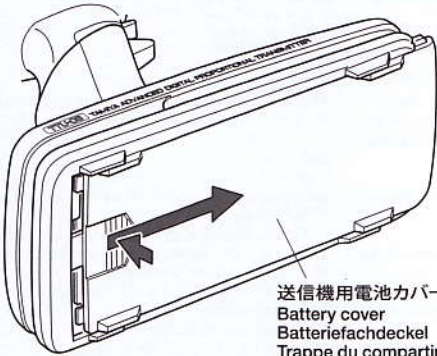

送信機用電池カバー  
Battery cover  
Batteriefachdeckel  
Trappe du compartiment à piles

- ★矢印部を押しながらスライドさせてはずします。
- ★Remove battery cover by pushing arrow and sliding.
- ★Den Batteriefachdeckel unter Druck auf den Pfeil herunterschoben.
- ★Enlever la trappe de compartiment à piles en appuyant sur la flèche et en faisant coulisser.

- 電池カバーを取り付けます。  
●Attach battery cover.  
●Batteriefachdeckel anbringen.  
●Fixer la trappe.

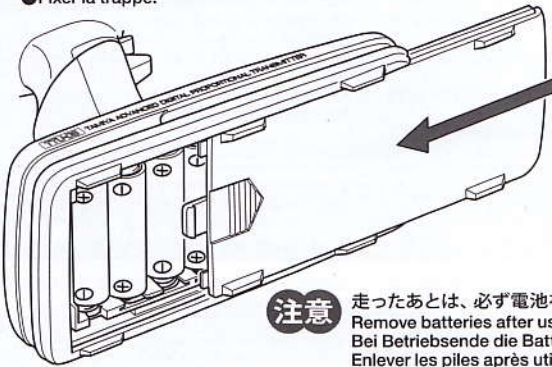

**注意** 走ったあとは、必ず電池を取り外してください。  
Remove batteries after use.  
Bei Betriebsende die Batterien herausnehmen.  
Enlever les piles après utilisation.

★電池交換をするとき、すべて新しい電池にしてください。  
1本でも減った電池があると、発信する電波が弱くなってコントロールがきかなくなります。また、種類の違う電池を混ぜて使うこともしないでください。

★Use new batteries when replacing. If used batteries are mixed with new ones, model may lose control due to weak radio.

★Beim Austausch nur neue Batterien verwenden. Falls gebrauchte Batterien mit neuen gemischt werden, kann das Modell wegen zu schwacher Sendeleistung außer Kontrolle geraten.

★Remplacer toutes les piles à la fois. Si des piles neuves sont mélangées avec des piles usagées, il y a risque de perte de contrôle du modèle due à un faible signal radio.

- 電池ボックス底面に描かれた電池の向きにあわせて電池を入れてください。

- Install batteries. Follow the direction of batteries designated on the inside of battery box.
- Batterien einlegen. Achten Sie auf die Richtung der Batterien, wie sie an der Innenseite des Batteriegehäuses angegeben ist.
- Installer les piles. Orienter les piles comme montré à l'intérieur du compartiment.

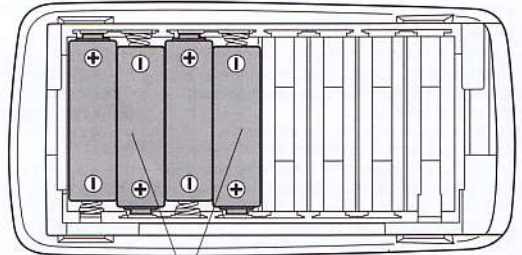

単3形電池4本  
4xR6/AA/UM3 batteries  
4xR6/AA/UM3 Batterien  
4xPiles R6/AA/UM3

★電池一本につき1.5Vを超えるものは使用しないでください。

★Never use Ni-MH batteries or battery with voltage in excess of 1.5V per cell.

★Verwenden Sie niemals Ni-MH Akkus oder Batterien mit höherer Spannung als 1.5V pro Zelle.

★Ne jamais utiliser d'accus Ni-MH ou d'accus dont la tension excède 1,5V par élément.

★送信機のグリップとスロットトリガーは図のように変更することができます。自分に合った状態を選んでお使いください。

★The size of the grip and throttle trigger can be changed by adding covers as shown below. Choose the setup that best fits your needs.

★Die Größe von Handgriff und Gaszuggriff kann durch Hinzunahme von Griffschalen wie unten abgebildet angepasst werden. Verwenden Sie eine Einstellung, die am besten Ihren Anforderungen entspricht.

★La taille de la poignée et de la gâchette de gaz peut être modifiée en ajoutant les capots montrés ci-dessous. Choisir en fonction de vos besoins.

- グリップカバーを外すことでグリップを細くできます。
- The grip size can be reduced by removing grip covers.
- Die Griffgröße kann durch Entfernen der Griff-Schalen verringert werden.
- La taille de la poignée peut être réduite en enlevant les capots.

●スロットトリガーがバックに届きにくい場合は、付属のカバーを組み込むことで操作がしやすくなります。

●Attach throttle trigger cover to increase the size of the throttle trigger for easier trigger movement.

●Bringen Sie die Gaszuggriff-Schale an, um die Größe des Gaszuggriffs für leichtere Betätigung anzupassen.

●Fixer le capot de gâchette pour augmenter sa taille et faciliter son activation si nécessaire.

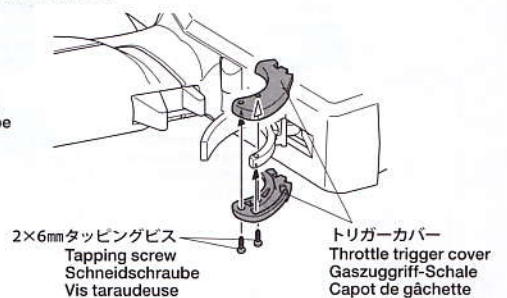
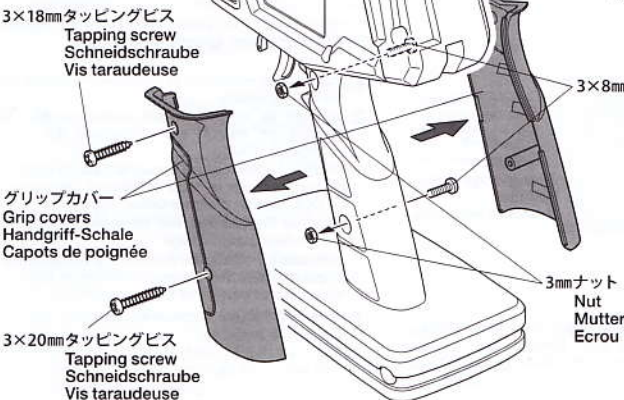

★外した部品は大切に保管してください。

★Keep detached parts for future use.

★Abgenommene Teile für zukünftige Verwendung aufheben.

★Conserver les pièces détachées pour un usage futur.



## トリムの調整

Trim adjustment  
Einstellung der Trimmhebel  
Réglage de trim

### ●ステアリングトリム

ステアリングホイールを操作しないで、車がまっすぐ走らないときは、ステアリングトリムを回して調整します。車を走らせ、左に曲がるようなら、トリムを右に回し、また、右に回るようなら、トリムを左に回してまっすぐ走るように調整します。

### ●Steering Trim

If R/C model does not run straight with the steering wheel in neutral position, adjust this trim. If the model tends to go left, turn the trim clockwise. If model tends to go right, turn counterclockwise.

### ●Lenkungstrimm

Falls das RC-Modell bei Lenkrad in Neutralstellung nicht geradeaus fährt, ist dessen Trimmung nachzustellen. Falls das Modell nach links zieht, ist die Trimmung im Uhrzeigersinn zu verdrehen. Falls das Modell nach rechts zieht, ist gegen den Uhrzeigersinn zu drehen.

### ●Trim de direction

Si le modèle de roule pas droit lorsque le volant est au neutre, agir sur le trim. Si le modèle "tire" à gauche, tourner le trim dans le sens horaire. Si le modèle "tire" à droite, tourner le trim dans le sens contra-horaire.

左に曲がる時  
Car goes left  
Das Auto fährt nach links  
La voiture tire à gauche

右に曲がる時  
Car goes right  
Das Auto fährt nach rechts  
La voiture tire à droite

前進してしまう時  
Car goes forward  
Das Auto fährt vorwärts  
La voiture avance

バックしてしまう時  
Car reverses  
Das Auto fährt rückwärts  
La voiture recule

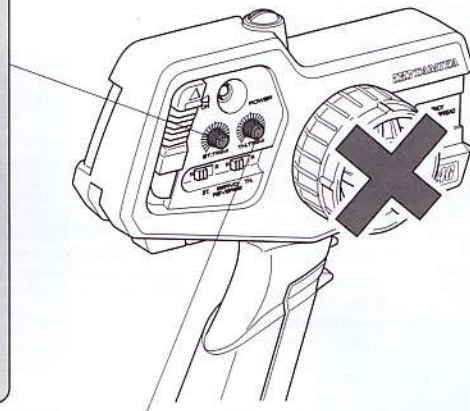
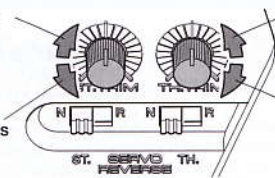

### ●スロットトリム

スロットトリガーを操作しないのに車が停止しない場合は、スロットトリムを回して調整します。RCカーが前進する時は、トリムを左に回し、後進する時は、トリムを右に回して停止するように調整します。

### ●Throttle Trim

If R/C model does not stop with the trigger in neutral (stop) position, adjust this trim. If the model moves forward, turn the trim counterclockwise until the model stops. If model reverses, turn clockwise.

### ●Gastrimm

Falls das RC-Modell bei Gaszugriff in Neutralstellung (Stopp) nicht anhält, ist dieser Trimm nachzustellen. Falls das Modell dort vorwärts fährt, ist der Trimm im Uhrzeigersinn zu verdrehen, bis das Modell stehen bleibt. Falls das Modell rückwärts fährt, gegen den Uhrzeigersinn drehen.

### ●Trim de Gaz

Si le modèle bouge avec la gâchette au neutre, régler ce trim. Si le modèle roule vers l'avant, régler le trim dans le sens horaire jusqu'à l'arrêt du modèle. Si le modèle roule en arrière, tourner dans le sens contra-horaire.

## 部品の名称

### ●受信機

送信機からのコントロール電波を受け、パルス信号に変換して、サーボ・ESCへ送ります。

### ○受信機アンテナ

送信機からの電波を受信します。

⚠ アンテナ線は走行用バッテリーバックやモーター、サーボのリード線などのノイズ源から離れて配置してください。また金属やカーボンなどの電気を通す物に接触しないようにしてください。

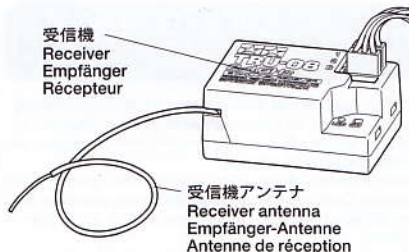

⚠ アンテナ部分(先端から約3cm)を保護するためにアンテナパイプに必ずアンテナを入れ先端を外に出さないでください。ただし、金属やカーボンのアンテナパイプは使用しないでください。

⚠ アンテナ部分・同軸ケーブル部分は絶対に切断したり、束ねたりしないでください。またアンテナ部分は絶対に折り曲げないでください。同軸ケーブル部分も無理に折り曲げないでください。受信距離が短くなり危険です。

### ○リンクスイッチ

ペアリングを行うときに使用します。

### ○LED

受信機の状態を表示します。信号が受信できている場合は点灯、受信できていない場合消灯します。

	LED
送信機OFF No Signal Kein Signal Pas de signal	消灯 Off Aus Eteint
受信 Signal Received Signal Empfang Signal Capté	赤点灯 Red Rot Rouge

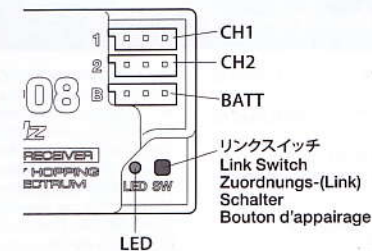

○CH1:ステアリングサーボのコネクターを接続します。

○CH2: BEC付ESCのコネクターを接続します。  
★TEU-101BKやTEU-104BKは使用できません。

○BATT: 受信機用電源に接続します。

★通常、電動カーでは使用しません。

⚠ TRU-08の電源は6Vのバッテリーを使用してください。

### ●サーボ

受信機からのパルス信号を受け、RCカーのステアリングを動かす役目をします。

### ●サーボホーン

サーボの動きを直接RCカーのステアリングやエンジン・スロットルレバーに伝える役目をします。  
★ご使用になるRCカーに合わせてお使いください。

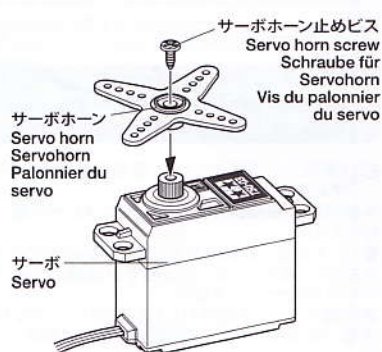

### ●ESC

電動RCカーの前、後進のスピード、停止、ブレーキをコントロールします。  
別紙ESC用説明図をごらんください。

### ●受信機スイッチ

受信機の電源をオン・オフするスライドスイッチです。

### ●Receiver

Receiver accepts signals from transmitter and converts them into pulses to operate the servo and ESC.

#### ○Receiver Antenna

Receives the radio signals from transmitter.

⚠ Make sure to place receiver antenna away from battery, motor, and servo cables. Also, be careful not to allow contact with metal and carbon fiber parts.

⚠ Put the antenna cable into antenna pipe for protection, ensuring that the tip of the cable does not protrude from the pipe. Do

not use metal or carbon fiber antenna pipes.

⚠ Do not cut, bend, or bundle the receiver antenna and coaxial cable as it will reduce the effective range.

#### ○Link Switch

Use to perform pairing process.

#### ○LED

Indicates receiver status. Turns on when receiving signals and turns off when no signal is received.

○Connect steering servo's connector to CH.1.

○Connect the connector from ESC to CH.2.

○Connect receiver battery to BATT.

⚠ Use the ESC's BEC or a 6.0V battery as the TRU-08's power source.

#### ●Servo

Transforms signals received from the receiver into mechanical movements.

#### ○Servo Horn

Transfers servo's movement into steering movement or throttle lever movement.

●ESC controls speed of forward/reverse driving, stopping, and braking.

#### ○Receiver switch

Turns on/off receiver.

### ●Empfänger

Der Empfänger erhält Signale vom Sender und setzt diese in Impulse um, welche das Servo und den Fahrregler ansteuern.

#### ○Empfänger-Antenne

Sie empfängt die Funksignale des Senders.

⚠ Stellen Sie sicher, dass die Antenne von den Kabeln des Akkus, des Motors und des Servos entfernt ist. Außerdem darf kein Kontakt mit Metall- oder Kohlenfaserteilen auftreten.

⚠ Führen Sie das Antennenkabel zum Schutz in einem Antennenröhrchen und achten Sie darauf, dass die Kabelspitze nicht aus dem Röhrchen steht. Verwenden Sie keine Antennenröhrchen aus Metall oder Kohlenfaser.

⚠ Schneiden oder biegen Sie das Antennenkabel nicht und bündeln sie es nicht mit parallel laufendem Kabel, da dies die wirksame Reichweite verringert.

#### ○Zuordnungs-(Link) Schalter

Verwenden, um einen Empfänger einem Sender zuzuordnen.

#### ○LED

Zeigt den Empfängerstatus an. Leuchtet auf, wenn Signale empfangen werden und geht aus, wenn keine Signale empfangen werden.

○Stecker des Lenkservos in den Steckplatz von CH.1 einstecken.

○Stecker des EFR in den Steckplatz von CH.2 einstecken.

○Die Empfänger-Batterie bei BATT einstecken.

⚠ Verwenden sie den BEC des EFR oder eine 6V-Batterie als Stromquelle für den TRU-08.

#### ●Servo

Wandelt die vom Empfänger kommenden Lenksignale in mechanische Bewegung um.

#### ○Servohorn

Setzt die Bewegung des Servos in Lenkausschläge oder in Bewegungen am Gashebel um.

#### ●Elektronischer Fahrregler

Der EFR regelt die Geschwindigkeit für Vor-/Rückwärtsfahrt, Anhalten und Bremsen.

#### ○Empfänger-Schalter

Schaltet den Empfänger ein/aus.

### ●Récepteur

Le récepteur reçoit les signaux de l'émetteur et les convertit en impulsions transférées au servo et au variateur de vitesse électronique.

#### ●Antenne de réception

Capte les signaux radio de l'émetteur.

⚠ Veiller à placer l'antenne du récepteur éloigné des câbles du pack d'accus du moteur et du servo. Veiller également à éviter tout contact avec des pièces métalliques ou en fibre de carbone

⚠ Passer le fil d'antenne dans le tube d'antenne pour assurer sa protection, en s'assurant que son extrémité ne dépasse pas. Ne pas utiliser de tube en étal ou fibre

de carbone.

⚠ Ne pas couper, plier ou enrouler l'antenne de récepteur et le câble coaxial : perte de portée.

#### ●Bouton d'appairage

Utiliser pour effectuer l'appairage.

#### ●LED

Indique l'état du récepteur. S'allume lors de la réception de signaux. S'éteint si aucun signal n'est capté.

☆Connecter la fiche du servo de direction à la prise CH.1.

☆Connecter la fiche du variateur de vitesse électronique à la prise CH.2.

☆Connecter l'accu de réception à BATT.

⚠ Alimenter le récepteur TRU-08 avec une pile 6,0V ou le BEC du variateur.

#### ●Servo

Convertit les signaux émanant du récepteur en mouvements mécaniques.

#### ●Palonnier du servo

Transfère le mouvement du servo à la direction ou à la commande des gaz.

#### ●Variateur Electronique

Contrôle le sens et la vitesse de déplacement en marche avant et arrière ainsi que le freinage et l'arrêt.

#### ●Interrupteur du circuit de réception

Allumer/éteindre le récepteur.

## ●ペアリング・受信機にIDを読み込ませる方法 (出荷時にはペアリング済みです。)

## ●Pairing Transmitter & Receiver / Zuordnen von Sender & Empfänger / Appairage de l'émetteur et du récepteur

以下の操作により、送信機のID番号が受信機に読み込まれます。このID番号の識別により2.4GHz zシステムは他の送信機からの信号を受け付けません。

1. 送信機と受信機を1m以内に近づけます。
2. 受信機のリンクスイッチを押しながら受信機の電源をONにします。このときLEDは赤色の点滅をします。
3. 次に送信機背面のファンクションスイッチを押しながら、送信機の電源をONにします。このとき送信機のLED/バッテリーインジケータランプが点滅します。
4. ペアリングが成功すると受信機のLEDが赤色の点灯になり完了です。
5. 送信機のLED/バッテリーインジケータランプは点滅を続けています。一度、送受信機の電源を入れなおして受信機が確実に動作することを確認してからご使用ください。

A 2.4GHz transmitter has an individual ID code and once a receiver stores it, the code ensures that the receiver communicates with that transmitter only. This process is called "pairing."

1. Position transmitter and receiver within 1m of each other.
2. Switch on receiver while pressing the link switch on receiver. LED will flash Red.
3. Switch on transmitter while pressing the function switch on the backside of transmitter. LED battery indicator will flash.
4. When pairing is completed, the LED on receiver turns Red.
5. Switch off transmitter and receiver to complete. Switch on transmitter, then switch on receiver and check operation.

⚠ Do not perform pairing when motor is connected.

diesen Sender reagiert. Dieser Prozess wird „binding“ oder „pairing“ genannt.

1. Sender und Empfänger nicht weiter als 1m voneinander aufstellen.
  2. Empfänger einschalten und gleichzeitig den Bindungsschalter am Empfänger drücken. LED blinkt rot.
  3. Sender einschalten und gleichzeitig den Funktionsschalter an der Senderrückseite drücken.
  4. Wenn die Bindung erfolgt ist, leuchtet die LED konstant.
  5. Sender und Empfänger zum Abschluss abschalten. Den Sender, dann den Empfänger einschalten und die Funktion überprüfen.
- ⚠ Führen Sie die Bindung nicht durch, solange der Motor angeschlossen ist.

Appairage de l'émetteur et du récepteur  
Un émetteur 2,4GHz possède un code d'identification individuel qui une fois stocké dans le récepteur assure que ce dernier ne communiquera qu'avec cet émetteur dédié. Ce processus est appelé "appairage."

1. Positionner émetteur et récepteur à moins de 1m l'un de l'autre.
2. Allumer le récepteur en appuyant sur le bouton de liaison du récepteur. La DEL clignote en rouge.
3. Allumer l'émetteur en appuyant sur le bouton de fonction sur la face arrière de l'émetteur. La DEL témoin d'alimentation clignote.
4. Lorsque l'appairage est terminé, la DEL du récepteur devient rouge.
5. Eteindre émetteur et récepteur pour terminer le processus. Ré-allumer l'émetteur puis le récepteur et vérifier le fonctionnement.

⚠ Ne pas effectuer l'appairage avec un moteur électrique branché.

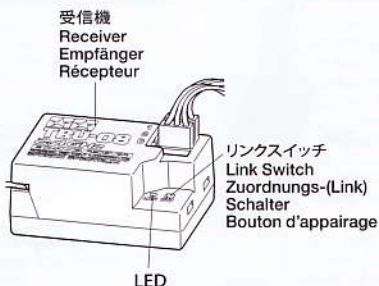
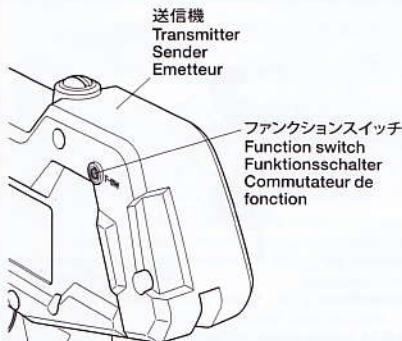

Ein 2.4GHz Sender hat einen individuellen ID-Code und sobald der Empfänger diesen einmal gespeichert hat, stellt dieser Code sicher, dass der Empfänger ausschließlich auf

⚠ モーターが接続されている状態で、送信機と受信機のペアリングを行わないでください。



●フェイルセーフの設定方法 (CH2のみ有効になる)  
●Fail Safe Function / Fail Safe Funktion / Fonction Fail Safe

この機能は受信機が送信機からの正常な信号を受信できなくなったときに、スロットルを予め設定した位置に移動させ、車の暴走等を防ぐための機能です。  
送信機からの信号を再度受信できた場合、フェイルセーフが解除されます。  
(出荷時にはOFFの設定になっています。)

**設定方法**

1. 送受信機の電源を入れた状態で、スロットルリガーを設定したい位置にして、受信機のリンクスイッチをLEDが点滅するまで押します。
2. LEDが点滅し始めたら、リンクスイッチを離してください。点滅始めてからLEDが6回点滅して、フェイルセーフが有効となり、通常動作にもどります。

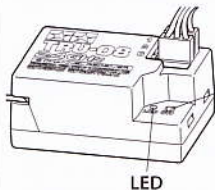

リンクスイッチ  
Link Switch  
Zuordnungs-(Link)  
Schalter  
Bouton d'appairage

LED

⚠ 走行前にフェイルセーフ機能が作動する事を確認してください。その場合には、車体を台に乗せて走らないようにして、送信機スイッチをOFFにして、設定した状態を確認してください。

**フェイルセーフOFF**

★フェイルセーフを解除するには、再度ペアリング(P8)を行ってください。

This function adjusts the ESC to a preset position when the receiver cannot receive the transmitter's signal. When the transmitter signal is received again, this function is deactivated. Fail Safe Function is set to OFF as the factory setting.

**How to set**

1. With the transmitter and receiver switched on, hold throttle trigger at the position at which you wish the ESC to operate when the Fail Safe Function is activated, then press and hold Link Switch on receiver until LED flashes.
2. When the function is correctly set, LED will flash 6 times and resume operation.

⚠ Check the Fail Safe Function before operating the model. When checking operation, use chassis stand so that tires are not in contact with the ground.

**Deactivate Fail Safe Function**

★Perform the pairing procedure again to deactivate the function.

Diese Funktion bewegt das Gasservo in eine voreingestellte Position, falls der Empfänger kein Signal vom Sender empfängt. Sobald wieder ein Sendersignal empfangen wird, wird diese Funktion deaktiviert. In der Grundeinstellung ab Werk ist die Fail Safe Funktion aus. So wird eingestellt

1. Halten Sie den Gashebel bei eingeschaltetem Sender und Empfänger in der Stellung, die bei Aktivierung der FailSafe Funktion im Regler gewünscht wird. Dann drücken und halten Sie den Verbindungsschalter am Empfänger bis die LED blinkt.
2. Wenn die Funktion korrekt eingestellt ist,

blinks die LED 6 mal und die normale Funktion wird wieder aufgenommen.

⚠ Überprüfen Sie die Fail Safe Funktion ehe Sie Ihr Modell betreiben. Zum Überprüfen der Funktion stellen Sie das Chassis auf einen Ständer, so dass die Räder den Boden nicht berühren.

**Deaktivieren der Fail Safe Funktion**

★Um die Funktion zu deaktivieren, führen Sie den Bindungsprozess erneut aus.

Cette fonction règle le variateur dans une position prédéterminée lors d'un défaut de réception. Lorsque le signal est à nouveau capté, la fonction est désactivée. La fonction Fail Safe est réglée par défaut sur OFF (désactivée).

**Comment régler**

1. L'émetteur et le récepteur allumés, maintenir la gâchette de gaz dans la position du régime moteur souhaité lors du déclenchement du Fail Safe, puis appuyer sur le bouton de liaison du récepteur jusqu'à ce que la DEL clignote.
2. Lorsque la fonction est correctement réglée, la DEL clignote six fois et l'utilisation est possible.

⚠ Vérifier la fonction Fail Safe avant d'utiliser le modèle. Pour vérifier le fonctionnement, placer le châssis sur un support, les roues hors de contact avec le sol.

**Désactivation de la fonction Fail Safe**

★Refaire la procédure d'appairage pour désactiver la fonction.

**注意! / Attention! / Achtung!**

**走行させる時の手順**

1. 送信機用電池をセットする。
2. 送信機のスイッチを入れる。(LEDランプで電池の量を確認してください。)
3. 受信機のスイッチを入れる。
4. 送信機を動かし、各部の動きを確認、必要ならトリムで調整する。
5. 走行を終了した時は、必ず逆の手順で、受信機・送信機の順にスイッチを切る。

⚠この手順は必ず守ってください。自分の送信機の電波が出ていない場合、他の電波を受け、RCカーが暴走することがあり危険です。

**RCカーを走らせる時のご注意**

- 通信に注意してください。2.4GHzシステムはバンドを気にせず走行できますが、周囲の環境によっては影響を受ける、もしくは影響を与える可能性があります。そのような場合は一旦使用を中断して原因を取り除いてください。
- 人ごみの中や小さな子どものそばで走らせないでください。
- 道路では絶対に走らせないでください。
- 長時間使用しない時は、電池は取り出して保管してください。
- 送信機やRCカーには精密部品がおさめられています。水が入った時は誤作動したりこ

われたりするののですぐに乾かしてください。

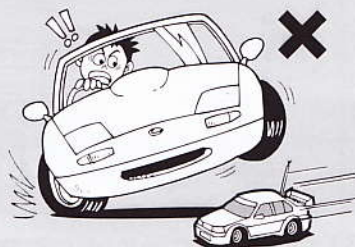

**Operating procedures**

1. Install batteries for transmitter.
2. Switch on transmitter.
3. Switch on receiver.
4. Inspect operation with transmitter. Adjust trims if needed.
5. Reverse sequence for switch off.

⚠ Always follow this order. R/C model may

catch other frequencies if your transmitter is not turned on.

**Cautions for Operating R/C Models**

- Interference may affect the operation of the model. A 2.4GHz radio control system eliminates the need for frequency crystals but radio interference may occur according to local conditions. In that case, immediately stop

operation and determine the cause.

- Never run R/C model in crowded area or near small children.
- Never run R/C model on the street.
- Remove battery from R/C model when storing.
- If R/C system gets wet, dry it immediately to prevent malfunction.

**Kontrollen vor der Fahrt**

1. Batterien in den Sender einlegen.
2. Den Sender einschalten.
3. Den Empfänger einschalten.
4. Die Funktion mittels des Senders überprüfen. Falls erforderlich, die Trimmung nachstellen.
5. Zum Ausschalten in umgekehrter Reihenfolge vorgehen.

⚠ Immer nach diesem Schema vorgehen. Falls Ihr Sender nicht eingeschaltet ist, könnte

das RC-Modell fremde Frequenzen aufschnap-pen.

**Vorsichtsmaßnahmen beim Betrieb eines RC-Modells**

- Funkstörungen können den Betrieb eines Modells beeinträchtigen. Eine 2.4GHz Funkfernsteuerung erfordert keine Frequenz-Quarze mehr, aber je nach örtlichen Verhältnissen können dennoch Funkstörungen auftreten. Falls Sie dies bemerken, stellen Sie den Betrieb sofort ein und forschen Sie nach der

Ursache.

- Das Modell niemals auf bevölkerten Plätzen oder in der Nähe kleiner Kinder fahren lassen.
- Niemals mit dem Modell auf öffentlichen Straßen fahren.
- Vor dem Aufbewahren den Akku aus dem Modell nehmen.
- Falls das RC-System nass geworden ist, muss es sofort getrocknet werden, um Betriebsstörungen zu vermeiden.

**Procédure de mise en marche**

1. Installer les piles de l'émetteur.
  2. Mettre en marche l'émetteur.
  3. Mettre en marche le récepteur
  4. Vérifier le fonctionnement avec l'émetteur. Ajuster les trims si nécessaire.
  5. Pour éteindre, procéder dans l'ordre inverse.
- ⚠ Toujours suivre cet ordre. Le modèle R/C peut capter d'autres fréquences si l'émetteur

n'est pas en marche.

**Précautions d'utilisation de Modèles RC**

- Les interférences radio peuvent perturber le fonctionnement du modèle. Un système de radio 2.4GHz ne nécessite pas de quartz de fréquence mais des interférences peuvent survenir du fait de circonstances particulières. Dans ce cas, stopper immédiatement l'utilisation du modèle et en chercher la cause.

- Ne jamais faire évoluer un modèle R/C au milieu de personnes ou près de petits enfants.
- Ne jamais utiliser un modèle R/C dans la rue.
- Toujours enlever les piles du modèle lorsqu'il est rangé.
- Si les équipements R/C sont soumis à l'humidité, les sécher immédiatement pour éviter tout mauvais fonctionnement.

ESCがこわれます。

●配線コードのショートさせない。  
コードのビニールがむけてしまった場合は、ビニールテープをまいて中の金属線をカバーしてください。

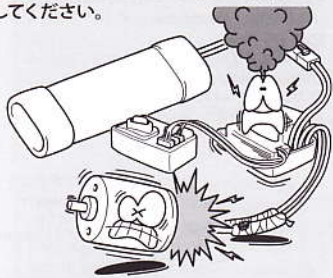

●コネクタのつなぎ方に注意。  
コネクタはつなぎ方の向きが決まっています。つなぎにくい時は無理に押し込まずに

向きを確かめてください。向きをまちがえて無理に押し込むとESCをこわします。

●改造しない。  
指定バッテリー、モーター以外のバッテリー、モーターにつけかえるのはやめてください。ESCがこわれます。配線コードやアンテナ線を切ったり、ESC、コネクタ、サーボを分解したりするのはショートや故障の原因になりますのでやめてください。

●取り扱いに注意。  
ESCやサーボ、送信機には精密な電子回路がおさめられています。内部に水が入ったり、湿気をおびたりするとこわれます。また落としたりしないように丁寧に扱ってください。

●ESCのヒートプロテクトがはたらくと車は走らなくなります。  
無理な走行をした場合、ESCがこわれるのを防ぐためにヒートプロテクトがはたらいて、一

時的にモーターに電気が流れなくします。

●ヒートプロテクトがはたらいたら。  
走っていた車が突然止まった時には、ヒートプロテクトがはたらいたことが考えられます。(この時はESC上部の放熱部が熱くなっているでさわらないでください。)すぐに受信機スイッチを切り、原因を調べ故障箇所を修理してください。15分ぐらいしたら受信機スイッチを入れてください。車は走るようになります。詳しくはTEU-105BKの説明書をご覧ください。

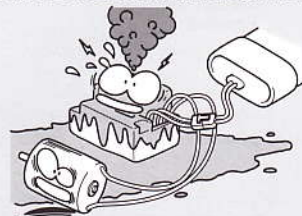

### Cautions on ESC

- Do not short circuit  
Make sure that all cables are completely insulated. Use vinyl tape for insulation. Securely solder the motor cable if detached.
- Connect cables securely  
Connectors can only be joined together in one way. If they don't fit perfectly together, do not force them. ESC may be damaged.
- Do not modify

Do not use undesignated battery and motor. ESC may be damaged. Cutting cables or antenna, or dismantling connector or servo may cause short circuit or breakage.

- Cautions when handling  
ESC, servo, and transmitter are precision devices. Keep away from water and humidity. Take extra care not to drop or crush when handling.
- R/C model will stop when heat protection device in ESC activates

When running the model at low speeds for long periods, heat protection device stops car to protect ESC from heat.

- In case heat protection device activates  
If the model stops suddenly, heat protection device may be working. Turn off receiver switch immediately and determine the cause. If the cause is due to heat protection device, the model will resume running after about a 15-minute-break.

### Vorsichtsmaßnahmen betreffend den Fahrregler

- Niemals kurzschließen  
Überprüfen, ob die Isolierung aller Kabel völlig intakt ist. Zum Isolieren Vinylband verwenden. Falls das Motorkabel sich gelöst hat, sorgfältig wieder anlöten.
- Alle Kabel sicher anschließen  
Die Stecker lassen sich nur auf eine Weise zusammenfügen. Niemals Gewalt anwenden, falls sie nicht richtig passen. Der Fahrregler könnte Schaden nehmen.
- Nichts verändern

Keinen ungeeigneten Akku oder Motor verwenden. Der Fahrregler kann beschädigt werden. Das Durchschneiden von Kabeln oder der Antenne oder das Zerlegen von Steckern oder Servo kann Kurzschluss oder Zerstörung bewirken.

- Vorsichtsmaßnahmen bei der Handhabung  
Der Fahrregler, das Servo und der Sender sind Präzisionsgeräte. Sie sind von Wasser und Feuchtigkeit fernzuhalten. Herunterfallen oder versehentliches Darauftreten beim Betrieb unbedingt vermeiden.
- Das RC-Modell bleibt stehen, wenn der Überhitzungsschutz in dem Fahrregler

angesprochen hat  
Fall das Modell längere Zeit bei niedriger Geschwindigkeit fährt, spricht der Schutzschalter an und das Modell bleibt stehen, um den Fahrregler vor Überhitzung zu schützen.

- Falls der Überhitzungsschutz angesprochen hat  
Sollte das Modell plötzlich stehenbleiben, kann der Überhitzungsschutz angesprochen haben. Den Empfänger sofort ausschalten und nach der Ursache forschen. Falls der Überhitzungsschutzschalter die Ursache war, wird das Modell nach einer 15-minütigen Pause wieder fahren.

### Précautions relatives au variateur électronique

- Ne pas mettre en court-circuit  
S'assurer que les câbles sont bien isolés. Utiliser de la bande vinyle pour isoler si nécessaire. Souder fermement les câbles du moteur s'ils se sont détachés.
- Connecter fermement les câbles  
Les connecteurs ne peuvent s'assembler que d'une seule manière. S'ils ne s'assemblent pas parfaitement, ne pas forcer. Le variateur peut être endommagé.
- Ne pas modifier

Ne pas utiliser d'accus ou des moteurs inappropriés. Il y a risque d'endommagement du variateur. Couper câbles ou antenne ou démonter un connecteur ou le servo peuvent causer un court-circuit ou des dommages.

- Manipuler avec précaution  
Le variateur, le servo et l'émetteur sont des appareils de précision. Les garder éloignés de l'eau et de l'humidité. Veiller à ne pas les laisser tomber ou leur donner des chocs durant leur manipulation.
- Le modèle R/C stoppera lorsque le dispositif contre la chaleur du variateur se mettra en marche

Lorsque le modèle évolue à basse vitesse pendant de longues périodes, le système de protection thermique arrête automatiquement la voiture pour éviter la surchauffe de l'amplificateur du variateur de vitesse.

- En cas d'enclenchement du dispositif de protection thermique  
Si le modèle s'arrête brusquement, c'est sans doute du fait du dispositif de protection thermique. Éteindre le récepteur immédiatement et déterminer la cause de l'arrêt. S'il est dû à l'enclenchement du dispositif de protection thermique, le modèle fonctionnera à nouveau après une pause de 15 minutes.

## 保証書

製品名 **ファインスペック 2.4G RCプロポセット**

お名前

□□□□-□□□□

ご住所

電話番号

保証期間●お買上時から6ヶ月(180日)

★Effective in Japan only. お買上日/平成 年 月 日

販売店印

※販売店印とお買上年月日の記入が無いものは無効

保証規定 この保証書により、表記の製品を下記の通り保証いたします。  
なお、この保証書は日本国内でのみ有効です。

- 1.この保証書はファインスペック2.4GのR/Cシステムを保証するものです。
- 2.お買上日から6ヶ月(180日)以内に、正しい使用状態で発生した故障は、無料修理いたします。修理を依頼される場合はその故障状況を知ることができるだけ詳しく教えてください。修理箇所を早く確実に知ることができると、修理期間が短くなります。(修理を依頼される場合は、必ずこの保証書を修理品に添えて、お買上店、またはタミヤ・カスタマーサービスにお送りください。)
- 3.次のような場合は、保証期間内でも有料修理となります。①使用上の誤りや操作の間違ひによると認められる故障(電源の逆接続、出力コードのショートなどによる故障、水濡れ、衝突などによる故障や損傷)。②電氣的、機械的な変更や改造、分解をした場合(コードの付け替え、メカの分解等)。③指定以外の電源を使用した場合。④お買上後の輸送や移動、落下などにもなる故障や損傷。⑤保管上の不備(高温、多湿、ナフタリンその他の薬品等の製品に損傷を与える場所での保管)や手入れの不備による故障や損傷。⑥火災その他災害による場合。⑦修理依頼の際に保証書が添えられていない場合。⑧保証書にお買上店印、お買上年月日、機種種の記入が無い場合及びそれらの字句を書換えた場合。
- 4.修理依頼の際の運賃等は、お客様にご負担願います。
- 5.この保証書は日本国内においてのみ有効です。

〒422-8610 静岡県駿河区恩田原3-7 タミヤ・カスタマーサービス  
お問い合わせ電話番号 054-283-0003 ●保証書の再発行はいたしません。

# **FINESPEC 2.4G**



## **FINESPEC 2-CHANNEL RADIO CONTROL SYSTEM**

### **INSTRUCTION MANUAL FEDERAL COMMUNICATIONS COMMISSION INTERFERENCE STATEMENT**

This equipment has been tested and found to comply with the limits for a Class B digital device, pursuant to part 15 of the FCC Rules. These limits are designed to provide reasonable protection against harmful interference in a residential installation. This equipment generates, uses and can radiate radio frequency energy and, if not installed and used in accordance with the instructions, may cause harmful interference to radio communications. However, there is no guarantee that interference will not occur in a particular installation. If this equipment does cause harmful interference to radio or television reception, which can be determined by turning the equipment off and on, the user is encouraged to try to correct the interference by one or more of the following measures:

- Reorient or relocate the receiving antenna.
- Increase the separation between the equipment and receiver.
- Connect the equipment into an outlet on a circuit different from that to which the receiver is connected.
- Consult the dealer or an experienced radio/TV technician for help.

#### **CAUTION:**

#### **FCC WARNING:**

Changes or modifications not expressly approved by the party responsible for compliance could void the user's authority to operate the equipment.

#### **FCC Label Compliance Statement:**

This device complies with Part 15 of the FCC Rules. Operation is subject to the following two conditions: (1) this device may not cause harmful interference, and (2) this device must accept any interference received, including interference that may cause undesired operation.

#### **Exposure to Radio Frequency Radiation:**

To comply with FCC RF exposure compliance requirements, a separation distance of at least 20cm must be maintained between the antenna of this device and all persons. This transmitter must not be co-located or operated in conjunction with any other antenna or transmitter (excluding extremities: hands, wrists, feet and ankles).