

Torche

M 1:10 RC Elektro Monstertruck

Art. Nr.: 22032



Bedienungsanleitung

Allgemeine Hinweise & Konformität

Dieses Modell wurde nach dem derzeit aktuellen Stand der Technik gefertigt. Das Produkt erfüllt die Anforderungen der geltenden europäischen und nationalen Richtlinien. Die CE-Konformität wurde nachgewiesen. Die Firma AMEWI Trade e.K. erklärt hiermit, dass dieses Produkt den grundlegenden Anforderungen und den übrigen einschlägigen Bestimmungen der Richtlinie 2014/53/EU entspricht. Das Produkt ist konform nach den Richtlinien der R&TTE. Die entsprechenden Erklärungen und Unterlagen sind beim Hersteller hinterlegt und können dort angefragt und bezogen werden. AMEWI Trade e.K., Nikolaus-Otto-Str. 6, 33178 Borchen, Fax: +49 (0)5251 / 288965-19, Email: info@amewi.com, www.amewi.com.

Weitere Fragen zum Produkt und zur Konformität richten Sie bitte an AMEWI Trade e.K., Nikolaus-Otto-Str. 6, 33178 Borchen, Fax: +49 (0)5251 / 288965-19, Email: info@amewi.com.



Sicherheits- und Gefahrenhinweise

Bei Schäden, die durch Nichtbeachten dieser Bedienungsanleitung verursacht werden, erlischt der Anspruch auf Gewährleistung! Für Folgeschäden übernehmen wir keine Haftung! Bei Sach- oder Personenschäden, die durch unsachgemäße Handhabung oder Nichtbeachten der Sicherheitshinweise verursacht werden, übernehmen wir keine Haftung!

Aus Sicherheits- und Zulassungsgründen (CE) ist das eigenmächtige Umbauen und/oder Verändern des Gerätes nicht gestattet. Zerlegen Sie es das Modell nicht.

Das Produkt ist nicht für Kinder unter 3 Jahren geeignet, es enthält verschluckbare Kleinteile.

Das Produkt darf nicht feucht oder nass werden.

Das Fahrzeug darf nur auf glatten, ebenen und sauberen Flächen verwendet werden.

Durch Herunterfallen aus bereits geringer Höhe wird das Produkt beschädigt.

Der gleichzeitige Betrieb von Fahrzeugen der gleichen Send-/Empfangsfrequenz ist nicht möglich, da sich diese gegenseitig beeinflussen.



Batteriehinweis / Battery information

- > Batterien/Akkus gehören nicht in Kinderhände.
- > Ein Wechsel der Batterien des Senders ist nur durch einen Erwachsenen durchzuführen.
- > Niemals wiederaufladbare Akkus mit Trockenbatterien mischen
- > Niemals volle mit halbleeren Akkus/Batterien mischen
- > Niemals Akkus verschiedener Kapazität mischen
- > Versuchen Sie niemals Trockenbatterien zu laden
- > Achten Sie auf die richtige Polarität
- > Defekte Akkus/Batterien sollten ordnungsgemäß (Sondermüll) entsorgt werden
- > Den Ladevorgang niemals unbeaufsichtigt durchführen
- > Non-rechargeable batteries are not to be recharged
- > Rechargeable batteries are only to be charged under adult supervision
- > Rechargeable batteries are to be removed from the toy before being charged
- > Different typed of batteries or new and used batteries are not to be mixed
- > Batteries are to be inserted with the correct polarity
- > Exhausted batteries are to be removed from the toy
- > The supply terminals are not to be short-circuited
- > Replace a whole set of batteries at one time
- > Remove batteries from appliance that will not be used again for a long time
- > Please remember that small button cells and AA batteries should be kept away from young children as they could be easily swallowed. Seek medical advice if you believe a cell has been swallowed.

Entsorgungshinweis



Die Firma AMEWI ist unter der WEEE Reg. Nr. DE93834722 bei der Stiftung EAR angemeldet und recycelt alle gebrauchten elektronischen Bauteile ordnungsgemäß. Elektrische und elektronische Geräte dürfen nicht in den Hausmüll! Entsorgen Sie das Produkt am Ende seiner Lebensdauer gemäß den geltenden gesetzlichen Vorschriften. Sie als Endverbraucher sind gesetzlich (Batterieverordnung) zur Rückgabe aller gebrauchten Batterien und Akkus verpflichtet, eine Entsorgung über den Hausmüll ist untersagt!

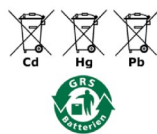

Schadstoffhaltige Batterien/Akkus sind mit nebenstehenden Symbolen gekennzeichnet, die auf das Verbot der Entsorgung über den Hausmüll hinweisen. Die Bezeichnungen für das ausschlaggebende Schwermetall sind: Cd=Cadmium, Hg=Quecksilber, Pb=Blei (Bezeichnung steht auf Batterie/Akku z.B. unter den links abgebildeten Mülltonnen-Symbolen).



Durch die RoHS Kennzeichnung bestätigt der Hersteller, dass alle Grenzwerte bei der Herstellung beachtet wurden.



Mit dem Recyclingsymbol gekennzeichneten Batterien können Sie in jedem Altbatterie-Sammelbehälter (bei den meisten Supermärkten an der Kasse) entsorgen. Sie dürfen nicht in den Rest- bzw. Hausmüll.

Allgemein

- Prüfen Sie vor dem Start die Reichweite der Fernbedienung.
- Achten Sie auf die Ladezustandsanzeige der Fernbedienung. Schwache oder leere Akkus/Batterien können den Verlust der Kontrolle über das Fahrzeug bewirken.
- Die Sendeantenne stets komplett ausziehen, bei nicht ausreichend ausgezogenen Antenne verringert sich die Funkreichweite
- Achten Sie darauf, dass niemand sonst in der Umgebung in der gleichen Frequenz sendet. Störsignale auf gleicher Frequenz könnten den Verlust der Kontrolle über das Fahrzeug bewirken.
- Niemals wiederaufladbare Akkus mit Trockenbatterien mischen
- Niemals volle mit halbleeren Akkus/Batterien mischen
- Niemals Akkus verschiedener Kapazität mischen
- Versuchen Sie niemals Trockenbatterien zu laden, es besteht Brand– und Explosionsgefahr!
- Achten Sie auf die richtige Polarität
- Lassen Sie die Akkus während des Ladevorgangs nie unbeaufsichtigt
- Defekte Akkus/Batterien sollten ordnungsgemäß (Sondermüll) entsorgt werden.
- Überprüfen Sie sorgfältig alle Verbindungen und sichern Sie die überlange und lose hängende Kabel mit Kabelbindern
- Achten Sie darauf, dass keine Leitungen in die Nähe der beweglichen Teile gelangen, dieses könnte zu Beschädigung der elektronischen Bauteile führen!

Fahrbetrieb

- Fahren Sie nicht, wenn Ihre Reaktionsfähigkeit eingeschränkt ist (z. B. bei Müdigkeit, Medikamenten- oder Alkoholeinfluss). Fehlreaktionen können schwerwiegende Personen- und Sachschäden verursachen.
- Lassen Sie sich nicht ablenken!
- Nicht in Menschenansammlungen oder auf Personen oder auf Tiere zufahren!
- Halten Sie immer direkten Sichtkontakt zum Modell! Fahren Sie auch nicht bei Nacht.
- Niemals auf Gelände fahren, das für den öffentlichen Kraftverkehr zugelassen ist!
- Fahren Sie nicht unter Hochspannungsleitungen oder Funkmasten.
- Fahren Sie nicht bei Gewitter, es könnte Einfluss auf den Sendebetrieb der Fernbedienung haben.
- Fahren Sie nicht durch Wasser, Schlamm, nasses Grass oder Schnee, die RC Komponente sind nicht wasserdicht!
- Vermeiden Sie das Fahren bei extrem niedrigen Außentemperaturen! Die Kunststoffteile der Karosserie und des Chassis verlieren dann ihre Elastizität, so dass auch kleinere Karambolagen zum Absplittern und zu Brüchen führen können.
- Überprüfen Sie regelmäßig sämtliche Schraubverbindungen und Befestigungen, da sich diese während der Fahrt lockern oder lösen können.
- Ausschalten: zuerst das Fahrzeug und dann die Fernbedienung ausschalten!

Lieferumfang

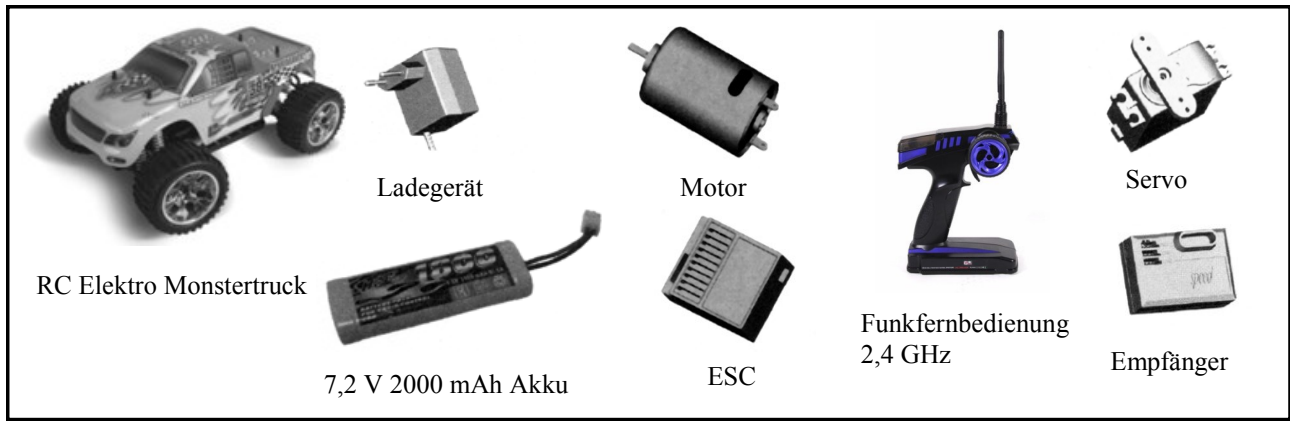

Benötigtes Zubehör

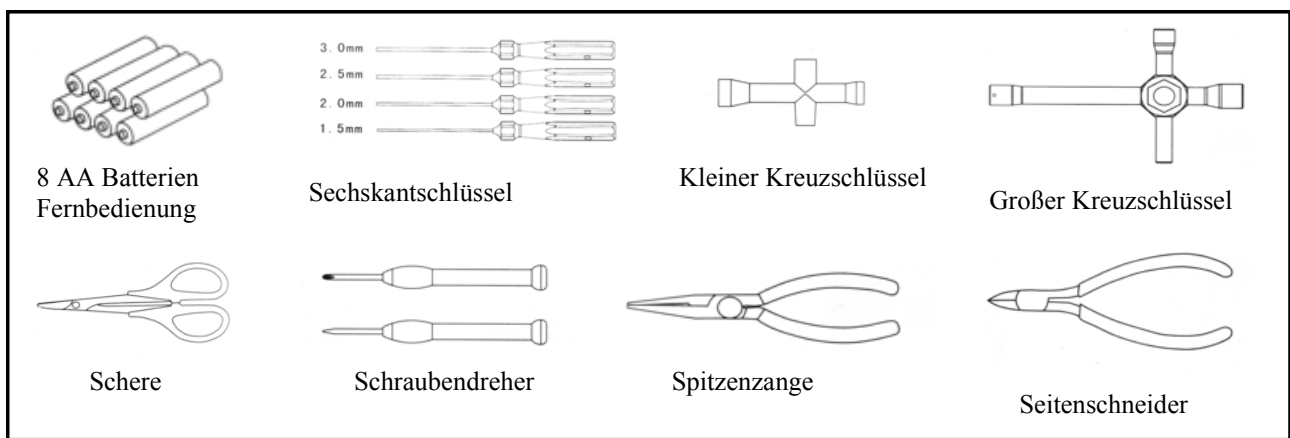

Technische Daten

Länge: 400 mm
 Breite: 310 mm
 Höhe: 185 mm
 Radstand: 275 mm
 Übersetzung: 1:11

Bodenfreiheit: 30 mm
 Raddurchmesser: 118 mm
 Radbreite: 52 mm
 Motor: 540er Elektromotor

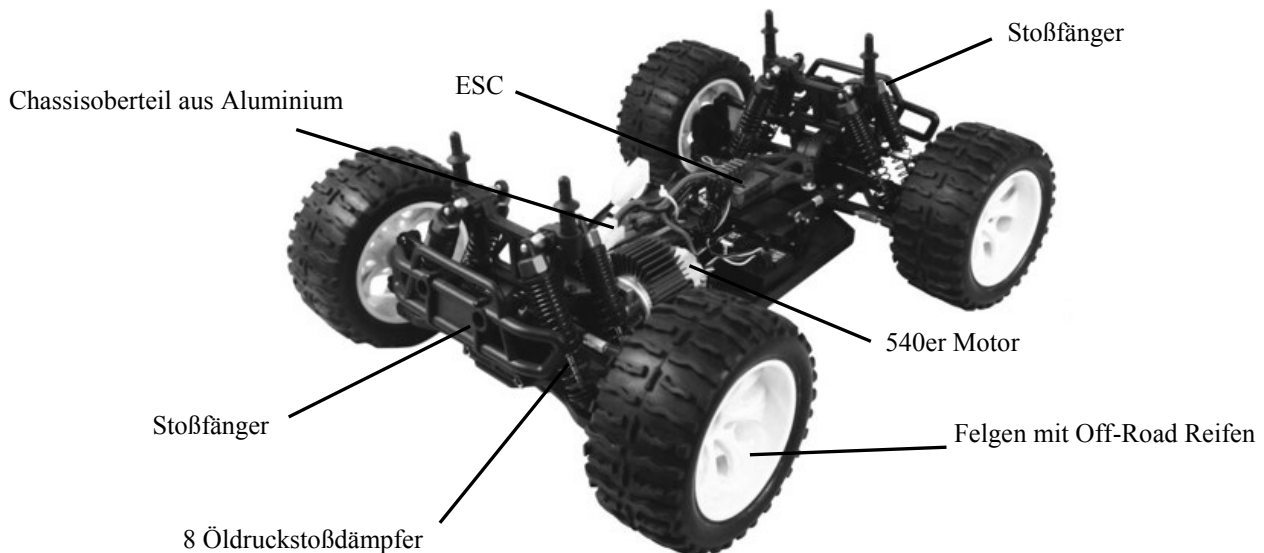

Inbetriebnahme der RC Anlage

Bitte legen Sie 8 AA Batterien in das Batteriefach!

Hinweise zum Umgang mit Batterien:

- Niemals wiederaufladbare Akkus mit Trockenbatterien mischen
- Niemals volle mit halbleeren Akkus/Batterien mischen
- Niemals Akkus verschiedener Kapazität mischen
- Versuchen Sie niemals Trockenbatterien zu laden
- Achten Sie auf die richtige Polarität
- Lassen Sie die Akkus während des Ladevorgangs nie unbeaufsichtigt
- Defekte Akkus/Batterien sollten ordnungsgemäß (Sondermüll) entsorgt werden

← Öffnen Sie das Batteriefach an der Unterseite



Nachdem Sie die Batterien eingelegt haben, schließen Sie das Fach wieder



Aufbau der Fernbedienung

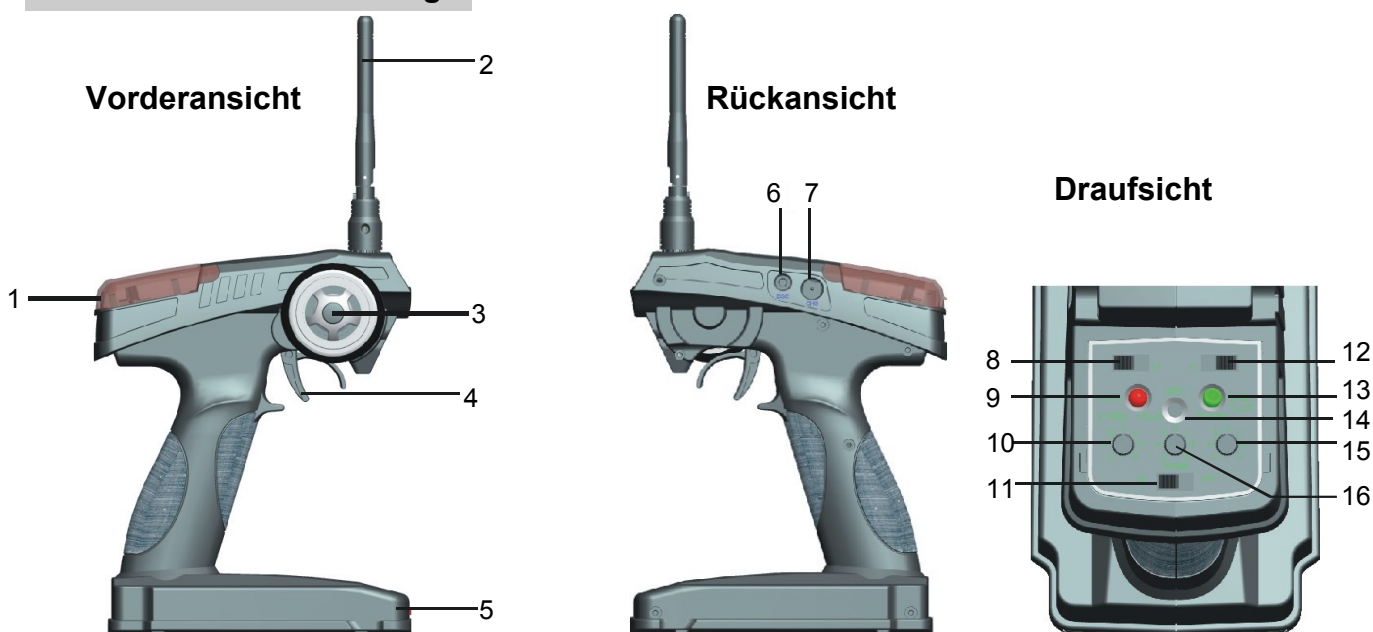

- | | |
|-----------------------------|---------------------------------|
| 1. Bedienungsfach | 9. Power LED |
| 2. 2,4 GHz Antenne | 10. Trimmfunktion Lenkung |
| 3. Lenkrad | 11. Ein-/Ausrichter |
| 4. Gashebel | 12. Reverse Funktion Gas/Bremse |
| 5. Batteriefach | 13. Batterieanzeige |
| 6. Ladebuchse | 14. Bindungstaste |
| 7. Simulator-Anschluss | 15. Dual Rate Funktion |
| 8. Reverse Funktion Lenkung | 16. Trimmfunktion Gas |

Einstellungen der Fernbedienung

Dual Rate Funktion: Mit diesen Regler kann der Ausschlag des Lenkservos im Bereich 30-100 % eingestellt werden. Je höher der Ausschlag, desto sensibler reagiert die Lenkung auf die Steuersignale.

Trimmfunktion Lenkung: Mit diesem Regler stellen Sie die Neutralstellung des Lenkservos ein.

Trimmfunktion Gas/Bremse: Mit diesen Regler stellen Sie die Neutralstellung des Gasservos ein.

Reverse Funktion: Mit diesen Regler wird die Drehrichtung des Servos umgekehrt.

Elektronischer Fahrtenregler (ESC)

Der Elektronischer Fahrtenregler (ESC) wurde speziell für dieses Fahrzeug entwickelt und besitzt hohe Leistungsfähigkeit und Effizienz verbunden mit geringem Gewicht und kompakten Abmessungen.

Merkmale:

- 7,2-8,4 V (6-7 Zellen)
- Vorwärts, Rückwärts und Bremse Linear Betrieb
- Hochfrequenz Antriebssystem
- Automatischer Einrichtsystem
- Überstromschutz
- Unterspannungsschutz
- Überhitzungsschutz
- LED mit Audio Signal

Technische Informationen:

- PWM Frequenz 1,5 kHz (fest)
- Belastbarkeit: 200 A Vorwärts & 100 A Rückwärts
- Gehäuseabmessungen: 33 x 27 x 17 mm
- Gewicht 4,5 g mit Steckern und Schalter
- BEC Spannung 6,0 V

Anschlußdiagramm

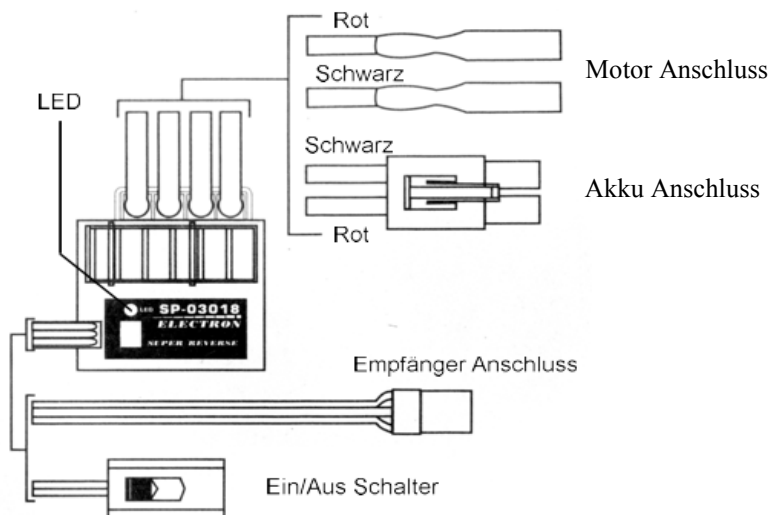

Ablaufdiagramm

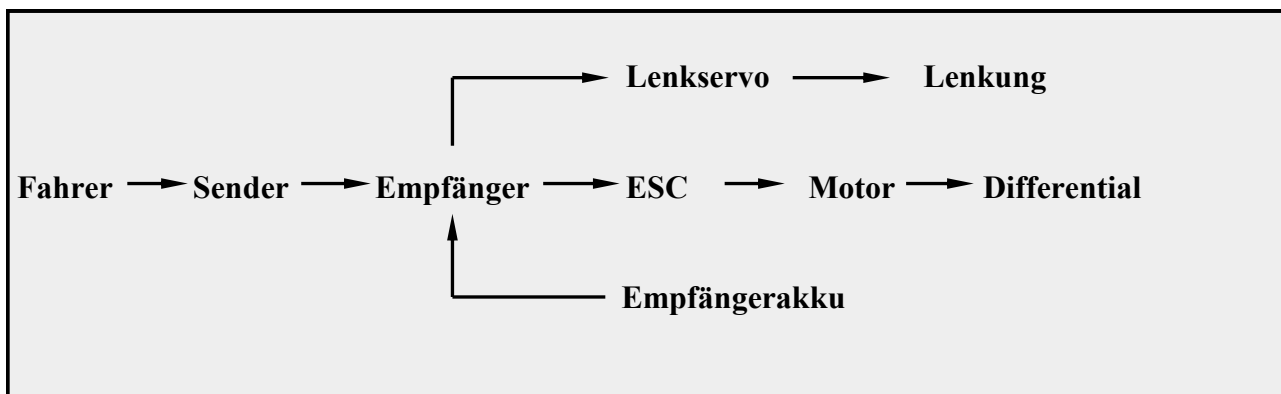

Um den Betrieb zu beenden, gehen Sie wie folgt vor:

- Beenden Sie die Fahrt.
- Schalten Sie den ESC aus.
- Trennen Sie den Akku vom ESC.
- Schalten Sie die Fernbedienung aus.

Wartung und Entsorgung

Um ein störungsfreies Betrieb und eine lange Betriebsdauer des Modells zu gewährleisten, ist es notwendig Wartungsarbeiten und Funktionskontrollen durchzuführen.

Durch Motorvibrationen und Erschütterungen im Fahrbetrieb können sich Teile und Schraubverbindungen lösen.

Aus diesen Grund ist vor jedem Einsatz zu überprüfen:

- Der Festsitz aller Schraubverbindungen und der Radmuttern,
- Den Sitz und der Zustand des Luftfilters und der Kraftstoffleitungen,
- Der Ladezustand der Sende- und Empfängerakkus

Überprüfen Sie vor jedem Gebrauch das Modell auf Beschädigungen. Falls Sie Beschädigungen feststellen, so darf das Fahrzeug nicht verwendet bzw. in Betrieb genommen werden.

Reinigung

Reinigen Sie das ganze Fahrzeug nach dem Fahren von Staub und Schmutz, verwenden Sie z.B. einen langhaarigen sauberen Pinsel und einen Staubsauger. Druckluft-Sprays können ebenfalls benutzt werden.

Alle Kugellager bzw. Getriebe im Fahrzeug sind vom Hersteller mit geeigneten Schmierstoffen versehen. In der Regel ist keine Nachschmierung erforderlich. Die Gelenke am Fahrzeug und die Radlager erfordern aber je nach Einsatz des Fahrzeugs eine gelegentliche Reinigung und erneute Schmierung mit dünnflüssigem Maschinenöl (im Zubehörhandel erhältlich). Gleiches gilt beim Tausch von Antriebsteilen oder Zahnrädern.

Verunreinigungen dürfen nicht in den Tank oder den Vergaser und/oder erst recht nicht in den Motor gelangen. Es könnte zu Beschädigungen des Motors führen.

Leeren Sie den Tank, wenn Sie das Modell mehrere Tage nicht benutzen. Zusätzlich sollte auch der Motorinnenraum mit einigen Tropfen dünnflüssigen Maschinenöl geschmiert werden, um Korrosion zu vermeiden. Auch der Luftfilter sollte regelmäßig mit dünnflüssigen Maschinenöl gereinigt werden.

Entsorgung



Elektrische und elektronische Geräte dürfen nicht in den Hausmüll!
Entsorgen Sie das Produkt am Ende seiner Lebensdauer gemäß den geltenden gesetzlichen Vorschriften.

Sie als Endverbraucher sind gesetzlich (Batterieverordnung) zur Rückgabe aller gebrauchten Batterien und Akkus verpflichtet; eine Entsorgung über den Hausmüll ist untersagt!

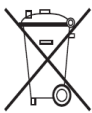

Schadstoffhaltige Batterien/Akkus sind mit nebenstehenden Symbol gekennzeichnet, die auf das Verbot der Entsorgung über den Hausmüll hinweisen. Die Bezeichnungen für das ausschlaggebende Schwermetall sind: Cd=Cadmium, Hg=Quecksilber, Pb=Blei (Bezeichnung steht auf Batterie/Akku z.B. unter den links abgebildeten Mülltonnen-Symbolen).

Ihre verbrauchten Batterien/Akkus können Sie unentgeltlich bei den Sammelstellen Ihrer Gemeinde oder überall dort abgeben, wo Batterien/Akkus verkauft werden.

Sie erfüllen damit die gesetzlichen Verpflichtungen und leisten Ihren Beitrag zum Umweltschutz.

Fehlerbehebung

Auch wenn das Modell nach dem heutigen Stand der Technik gebaut wurde, kann es dennoch zu Fehlfunktionen oder Störungen kommen. Aus diesem Grund möchten wir Ihnen aufzeigen, wie Sie eventuelle Störungen beseitigen können.











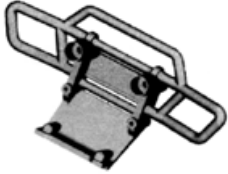





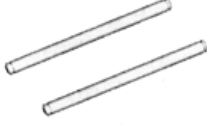

RC-Anlage

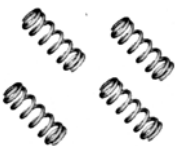
RC-Anlage funktioniert nicht	Senderakkus/-batterien und/oder der Fahrakku sind leer	Ersetzen/Laden Sie die Senderakkus/-batterien und/oder den Fahrakku
	Batterien/Akkus sind falsch eingelegt	Prüfen Sie die Polarität der Batterien/Akkus
Senderreichweite zu gering	Senderakkus/-batterien und/oder der Fahrakku sind schwach	Ersetzen/Laden Sie die Senderakkus/-batterien und/oder den Fahrakku
	Zu geringe Empfangsleistung der Antenne	Senderantenne voll ausziehen, Empfängerantenne vollständig abwickeln und nach oben führen
Servo/ESC sprechen nicht ordnungsgemäß an	Senderakkus/-batterien und/oder der Fahrakku sind schwach	Ersetzen/Laden Sie die Senderakkus/-batterien und/oder den Fahrakku
	„Reverse-Modus“ der Fernbedienung ist aktiv	Schalten Sie die Reverse-Schalter auf „Normal-Modus“

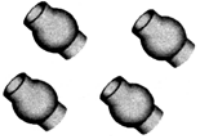



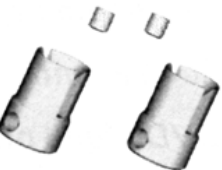
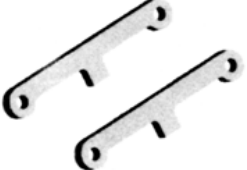







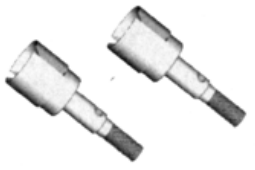

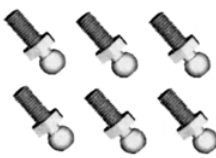

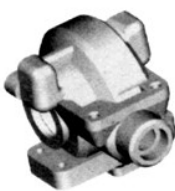

Fahrbetrieb





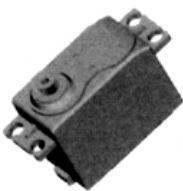
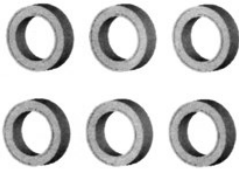

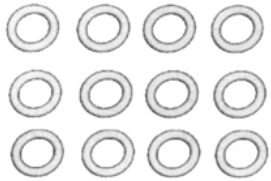
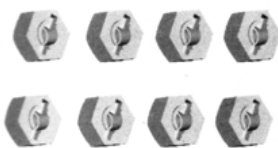
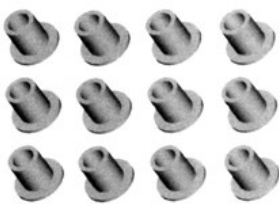



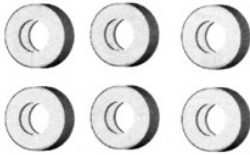
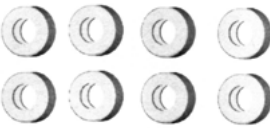



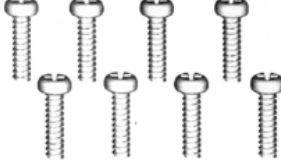
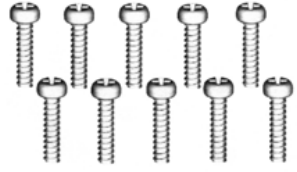

Modell zieht nach einer Seite	Trimmung der Lenkung verstellt	Korrigieren Sie die Neutralstellung an der Fernsteuerung
	Spur rechts und links unterschiedlich	Stellen Sie die Spur beidseitig gleich ein
	Rad auf einer Seite kaputt oder Lager defekt	Nehmen Sie das Rad ab, reinigen Sie das Lager und tauschen sie es ggf. aus
Modell lässt sich nur schwer steuern	Die beweglichen Teile können sich nicht frei drehen	Überprüfen und korrigieren Sie die Verkabelung am Fahrzeug
	Servogestänge nicht richtig eingestellt	Das Servo in Neutralstellung bringen und neu einstellen
Motor läuft nicht	Das Fahrakku ist leer	Ersetzen/Laden Sie den Fahrakku
	Das Fahrzeug ist nicht eingeschaltet	Schalten Sie das Fahrzeug an
	Die Fernbedienung ist nicht eingeschaltet	Schalten Sie die Fernbedienung ein
	Die Antriebszahnrad sind lose/defekt	Befestigen/Tauschen Sie die Zahnrad aus. Überprüfen Sie das Zahnflankenspiel.
Modell fährt in falsche Richtung	„Reverse-Modus“ der Fernbedienung ist aktiv	Schalten Sie die Reverse-Schalter auf „Normal-Modus“

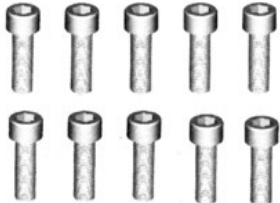
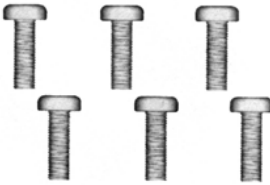
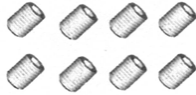
Ersatzteile

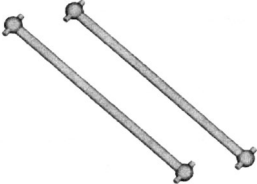
<p>08002</p> 	<p>08003</p> 	<p>08005</p> 	<p>08006</p> 
<p>08007</p> 	<p>08012</p> 	<p>08019</p> 	<p>08020</p> 
<p>08021</p> 	<p>08024</p> 	<p>08027</p> 	<p>08028</p> 
<p>08032</p> 	<p>08042</p> 	<p>06016</p> 	<p>06007</p> 
<p>02029</p> 	<p>02013</p> 	<p>02014</p> 	<p>02015</p> 
<p>02016</p> 	<p>02017</p> 	<p>02021</p> 	<p>02022</p> 

Ersatzteile

<p>02024</p> 	<p>02025E</p> 	<p>02032</p> 	<p>02033</p> 
<p>02036</p> 	<p>02037</p> 	<p>02038</p> 	<p>02039</p> 
<p>02051</p> 	<p>02053</p> 	<p>02055 M4</p> 	<p>02057</p> 
<p>02063</p> 	<p>02066</p> 	<p>02071</p> 	<p>02372</p> 
<p>02073</p> 	<p>02138 Ø15xØ10x4</p> 	<p>02139 Ø10xØ5x4</p> 	<p>02078</p> 
<p>02100</p> 	<p>02101</p> 	<p>02102 M3</p> 	<p>02103</p> 

<p>02079 Ø15xØ10x4</p> 	<p>202080 Ø5xvØ10x4</p> 	<p>02081 3x8</p> 	<p>02082 3x10</p> 
<p>02083 3x12</p> 	<p>02084 3x18</p> 	<p>02085 2x8</p> 	<p>02086 2x10</p> 
<p>02087 3x10</p> 	<p>02088 3x14</p> 	<p>02089 3x15</p> 	<p>02092 3x10</p> 
<p>02093 M3x10</p> 	<p>02096 3x10</p> 	<p>02098 M3x4</p> 	<p>02099 M4x4</p> 
<p>02075</p> 	<p>08029</p> 	<p>4001</p> 	<p>4002</p> 
<p>4003</p> 	<p>4004</p> 	<p>11164</p> 	<p>11119</p> 

Ersatzteile

<p>03006</p> 	<p>03007</p> 	<p>03008</p> 	<p>03009</p> 
<p>03010</p> 	<p>03013</p> 	<p>03014</p> 	<p>03015</p> 
<p>03011</p> 	<p>03018</p> 	<p>08001</p> 	<p>02074</p> 
<p>08009N</p> 	<p>08008N</p> 	<p>08010N</p> 	

Die Ersatzteile zu diesem Produkt können Sie über unsere Partner, die Händlerliste finden Sie bei www.amewi.com unter ERSATZTEILE.