

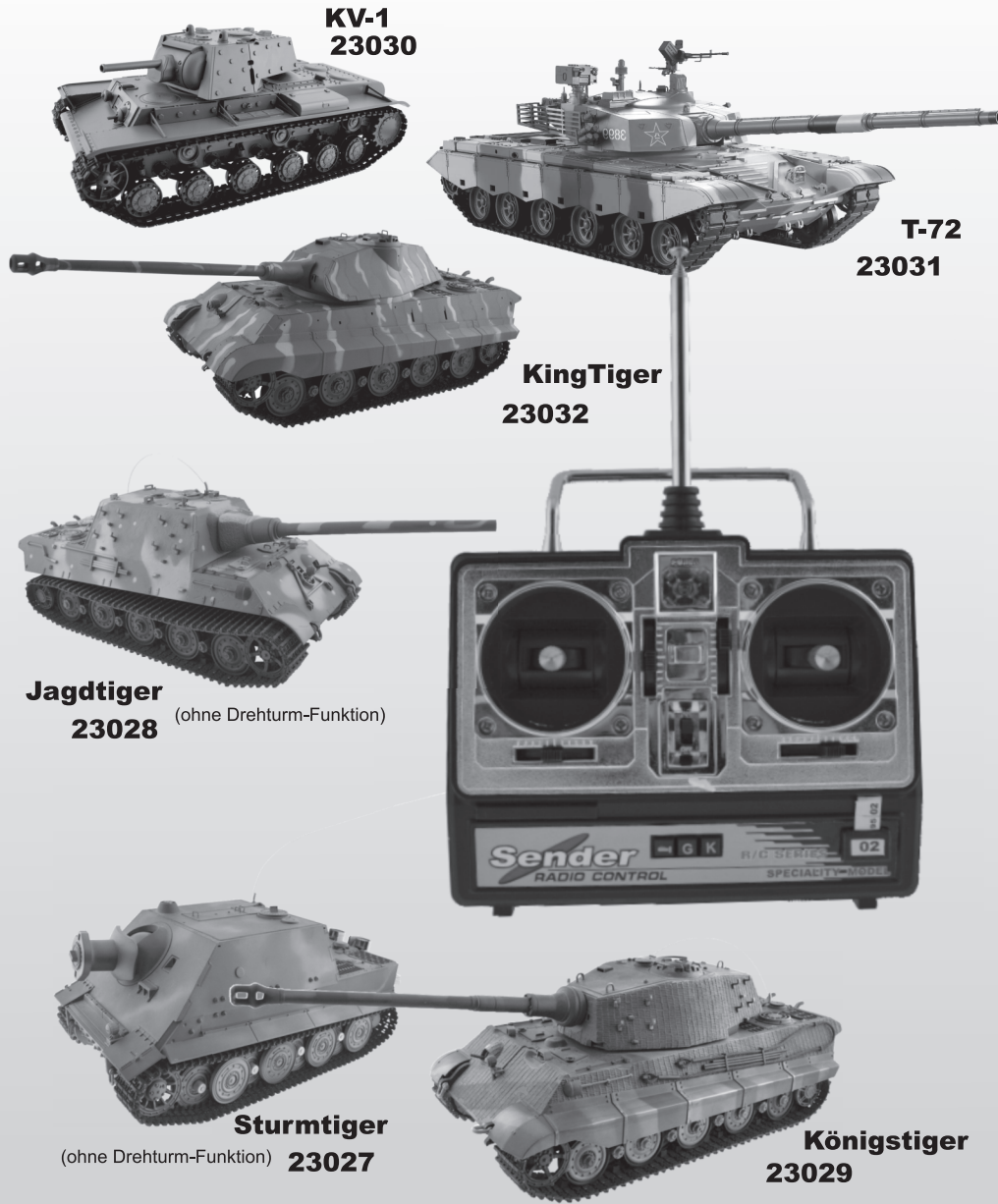

BATTLE TANKS

PANZERFAHRZEUGE

mit Rauch und Sound Funktion



KV-1
23030

T-72
23031

KingTiger
23032

Jagdtiger
23028 (ohne Drehturm-Funktion)

Sturmtiger
23027 (ohne Drehturm-Funktion)

Königstiger
23029

Sehr geehrter Kunde, sehr geehrte Kundin,

Wir bedanken uns für den Kauf des RC-Fahrzeugs der Firma AMEWI. Mit diesem Modell haben Sie ein Produkt erworben, welches nach dem heutigen Stand der Technik gefertigt wurde. Das Produkt erfüllt die Anforderungen der geltenden europäischen und nationalen Richtlinien. Die CE-Konformität wurde nachgewiesen, die entsprechende Erklärungen und Unterlagen sind beim Hersteller hinterlegt.

Konformitätserklärung

Hiermit erklärt AMEWI Trade e.K., dass dieses Produkt den grundlegenden Anforderungen und den übrigen einschlägigen Bestimmungen der Richtlinie 1999/5/EG entspricht. Das Produkt ist konform nach den Richtlinien der R&TTE.

Bei Fragen zur Konformität, wenden Sie sich an AMEWI Trade e.K., Nikolaus-Otto-Str. 6, 33178 Borcheln, Fax: +49 (0)5251 / 2889659, Email: info@amewi.com

Achten Sie darauf, dass durch den Betrieb dieses Fahrzeugs keine Personen verletzt oder Gegenstände beschädigt werden! Sie als Bediener des Fahrzeugs sind für die Schäden haftbar!

Diese Bedienungsanleitung gehört zu diesem Produkt. Sie enthält wichtige Hinweise zur Inbetriebnahme und Handhabung. Heben Sie deshalb diese Bedienungsanleitung zum Nachlesen auf! Achten Sie hierauf, auch wenn Sie dieses Produkt an Dritte weitergeben.

Das Produkt ist kein Spielzeug, es ist nicht für Kinder unter 14 Jahren geeignet!

Bedenken Sie, dass die Bedienung und der Betrieb von ferngesteuerten Modellfahrzeugen schrittweise erlernt werden muss! Wenn Sie noch nie ein solches Fahrzeug gesteuert haben, so fahren Sie besonders vorsichtig und machen Sie sich erst mit den Reaktionen des Fahrzeugs auf die Fernsteuerbefehle vertraut. Haben Sie Geduld!

Um einen gefahrlosen Betrieb sicherzustellen, müssen Sie als Anwender diese Bedienungsanleitung beachten!

Schäden, die durch unsachgemäße Handhabung oder Nichtbeachtung dieser Bedienungsanleitung verursacht werden, können nicht im Rahmen der gesetzlichen Gewährleistung behandelt werden! Ferner sind normaler Verschleiß bei Betrieb und Unfallschäden von der Gewährleistung ausgeschlossen. Für Sach- und Personenschäden, die durch unsachgemäße Handhabung oder Nichtbeachtung dieser Bedienungsanleitung verursacht werden, übernehmen wir keine Haftung!

Sehr geehrter Kunde, sehr geehrte Kundin, diese Sicherheitshinweise dienen nicht nur zum Schutz des Produkts, sondern auch zu Ihrer eigenen Sicherheit und der anderer Personen. Lesen Sie sich deshalb dieses Kapitel sehr aufmerksam durch, bevor Sie das Produkt in Betrieb nehmen!

Wir wünschen Ihnen viel Spaß mit Ihrem neuen Fahrzeug!



Vorsichten: (Betriebsanleitung) Vor dem Gebrauch lesen lesen Sie bitte die Betriebsanleitung sorgfältig.

Dieser Schlachtpanzer mit Fernbedienung ist ein Modell kontrolliert durch Funksignal und gehört nicht zum Spielzeug. Seine Motorluftgewehre und BB-Kunststoffkugel sind sehr stark und können 20-30 Meter geschossen werden. Benutzen Sie ihn vorsichtig, um Verletzungen zu vermeiden. Vor dem Spielen lesen Sie die Hinweisungen sorgfältig.

Es gibt Kugel in diesem Panzer. Versehentlicher Schuss und falsche Anwendung können zu Gefahr führen!

Tragen Sie bitte Schutzbrille.

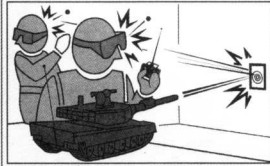

Alle Leute in der Umgebung müssen wegen des Schusses Schutzbrille tragen. Wenn die Kugel zurückgeprallt werden, können sie die Personen verletzen. Seien Sie bitte vorsichtig. (Vorsicht auch damit, dass die anderen Leute nicht verletzt werden.)

Nach dem Spiel schalten Sie es auf „OFF“.

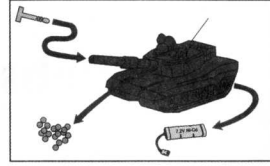

Schalten Sie den Hauptschalter auf „OFF“ nach dem Gebrauch.
1. Schalter für Schuss auf „OFF“.
2. Stecken Sie die Schutzdecke.
3. Nehmen Sie die BB-Kugel aus. (Drehen Sie den Panzer und nehmen die Kugel aus.)
4. Nehmen Sie die Batterien aus (sonst können sich die Batterien entladen und Auslaufen führen).

⚠ Schiessen Sie bitte nicht an Personen und Tiere.

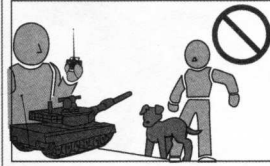

Schiessen Sie bitte nicht an Personen und Tiere, sonst können Sie bestraft werden wegen Körperverletzungen.

⚠ Vorsicht: Schauen Sie niemals in den Maulkorb ein.

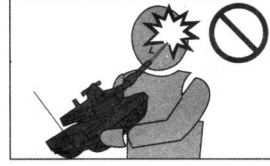

Egal ob es innen Kugel gibt, schauen Sie nicht in den Maulkorb ein, um zu vermeiden, die Augen zu verletzen. Wenn das Funksignal nicht gut funktioniert, können die Kugel geschossen wegen falscher Bedienung. Es ist sehr gefährlich.

⚠ Vorsicht: Spielen Sie nicht auf der Strasse.

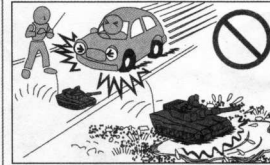

Um den Unfall zu vermeiden, spielen Sie nicht auf der Strasse. Spielen Sie auch nicht auf Wassergrube, Sand, um Störungen zu vermeiden.

⚠ Vorsicht: Schiessen Sie nicht, wo die Wagen und Personen vorbeikommen.

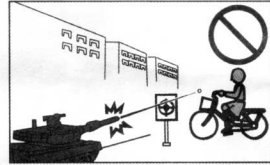

Auf diesem Platz können die Leute verletzt werden, deswegen schiessen Sie bitte nicht.

⚠ Vorsicht: Enthält verschluckbare Kleinteile!

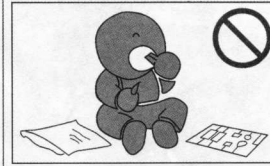

Darf nicht in die Hände von Kleinkindern gelangen. Erstickungsgefahr!

⚠ Vorsicht: Stecken Sie die Hände nicht ins Rad und in Raupenfahrracke.

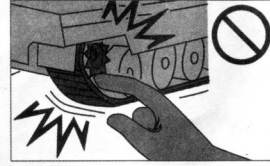

Es ist verboten, die Hände ins Rad und in Raupenfahrracke zu stecken, um versehentliche Verletzungen zu vermeiden. Die Kinder müssen besonders vorsichtig sein. Nehmen Sie den Panzer nicht bei den Rädern, um Verletzungen wegen falscher Bedienung zu vermeiden.

⚠ Vorsicht: Schwenken Sie die Antenne nicht oder lassen Sie das Gesicht an der Nähe von der Antenne.

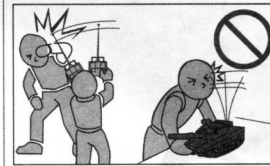

Die Spitze der Antenne kann die Augen verletzen, deswegen schwenken Sie die Antenne nicht oder lassen Sie das Gesicht an der Nähe von der Antenne. Die kaputte Antenne ist sehr scharf und gefährlich. Lassen Sie die Antenne von unseren Fachleuten austauschen. (Sie müssen dafür zahlen.)

⚠ Vorsicht: Wir sind nicht verantwortlich für die Verletzung und Unfälle wegen falscher Operation, Ab- und Umbaus. Wir sind auch nicht verantwortlich für die Reparatur der Produkte wegen Abbau und Umbau.

Richten Sie den Maulkorb nicht an die Zerbrechlichen Gegenstände (wie Glas, Lampe, elektronische Haushalte, Geschirre, Möbel, usw.). Benutzen Sie nur die BB-Kugel, die von uns geliefert werden. Die anderen Kugel können den Maulkorb verstopfen. Die anderen Gegenstände ausser BB-Kugeln dürfen nicht eingesetzt werden.

Halten Sie die Betriebsanleitung sorgfältig. Wenn sie verloren ist, können Sie bei uns bestellen.

Es ist verboten, den Panzer um- und abzubauen. Es kann Strörungen und Gefahr führen. Es ist überhaupt verboten.

Wenn der Panzer und die Fernbedienung ins Wasser fallen, kann es Strörungen führen. Benutzen Sie bitte den Panzer nicht und wenden Sie sich an unsere Fachleute.

Stellen Sie den Panzer und die Fernbedienung nicht im Sonnenschein, sonst können sie zu Verunstaten oder falsche Operation führen.

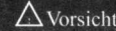
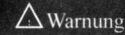

Wenn die Warnungen ignoriert werden, kann es zu falscher Operation und Verletzung führen.

Behalten Sie unbedingt die Anforderungen.

Vorsicht! Der Panzer ist für Innenraum geeignet. Spielen Sie nicht draussen wie folgendes.

Dieser Panzer ist sehr präzis gebaut. Operieren Sie ihn bitte vorsichtig und lassen Sie ihn nicht gestossen werden; Lassen Sie keinen Staub, Sand usw. in den Innenraum und Zahnräder des Panzers kommen (Fernbedienung genauso) (Sonst sind die Kunden dafür verantwortlich auch in der Garantie.)



Schwere Stürzen und Stösse können die Störung führen.



Lassen Sie den Panzer nicht mit Wasser bewegen (Fernbedienung darf auch nicht nass sein).



Lassen Sie den Panzer nicht auf der Wiese oder sonstiger unebene Stelle und viel Staub gibt.



Lassen Sie den Panzer nicht auf der Wiese oder sonstiger Stelle wo es Widerstand gibt.

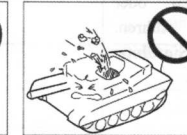

Stecken Sie keine Gegenstände ausser BB-Kugeln ein.

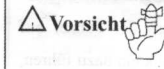

Vorsicht mit den Werkzeugen.



Vorsicht mit den Batterien. Kaputt Verwenden Sie keine kaputte Batterien, um den Kurzschluss zu vermeiden.



Tragen Sie Schutzbrille für Schuss, um sicher zu bleiben.

- zusätzliche Artikel zu kaufen (Batterien für Fernbedienung)
- 8 x AA Batterien (für Fernbedienung)

Inhalt der Serie

Fernbedienung



Überprüfen Sie die richtigen Funktionen vor der Installation der Teile. (Sehe Seiten 3, 4, 5, 6 und 7)

Schalter

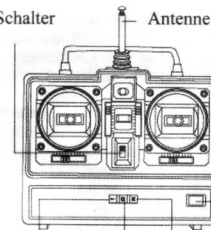

Panzerstartschalter Maschinengewehrschuss Kanonenballschuss

Etiketten und Personen sind in der Schachtel gepackt.

Maulkorb für BB-Kugel



Schutzverpackung

Für Lagerung muss der Schutzdecke zugemacht werden. Für Sendung wird sie weg genommen.

Etiketten

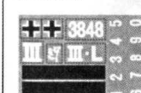

Hauptschalter für Räder (unten von dem Panzer)



Startrad



Hauptrad



Ladegerät

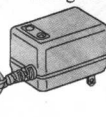

Aufladbare Batterie

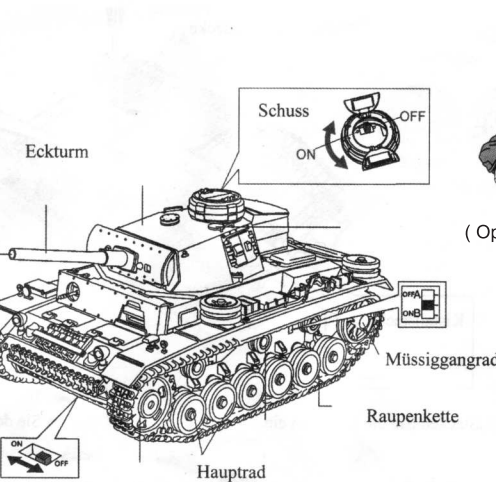
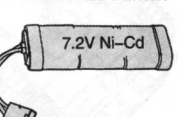

(Optional) Tankoperator



Ziel

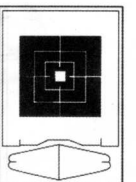

Vor der Installation stellen Sie sicher, dass die Operation richtig ist.

Falls die richtige Installation unmöglich ist, wenden Sie sich an unsere Fachleute oder Verkaufsvertretung.

Vorsicht: Die schon installierten Teile sind nicht auszutauschen. Es wird als Reparatur gesehen.

⚠ Warnung

Die falsche Polrichtung kann Auslaufen oder Störung führen. Seien Sie bitte vorsicht.

1 Batterien (Fernbedienung)

(1) Drücken Sie „PUSH“ auf der Batteriedecke und nehmen Sie die Decke weg. (Schalter bei „OFF“)

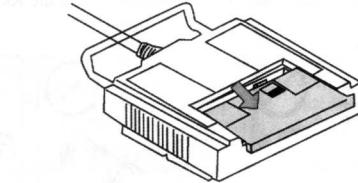

(3) Machen Sie die Batteriedecke zu.

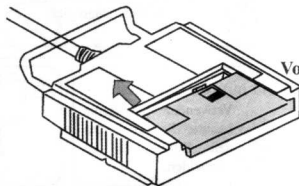

Vorsicht: Vor dem Einschalten des Panzers muss die Fernbedienung auf „ON“ gesetzt werden. Für Ausschalten muss der Panzer auf „OFF“ gesetzt werden. Die falsche Reihenfolge kann dazu führen, dass der Panzer überreitet.

(2) Stecken Sie die Batterien ein.

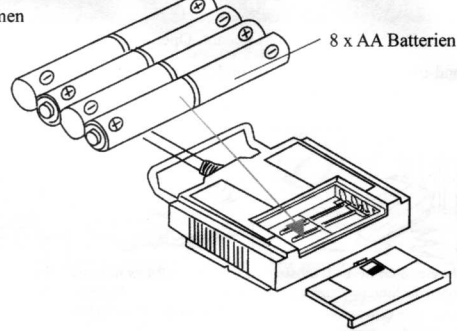

⚠ Warnungen

(1) Lassen Sie die Hände nicht geschnitten von Batterienterminal.

(2) Benutzen Sie die Alkalienbatterien und Mn-Batterien nicht gemischt.

2 Batterien (Panzer)

(1) Ziehen Sie die Batteriedecke auf der Rückseite des Panzers und machen die Batteriedecke auf.

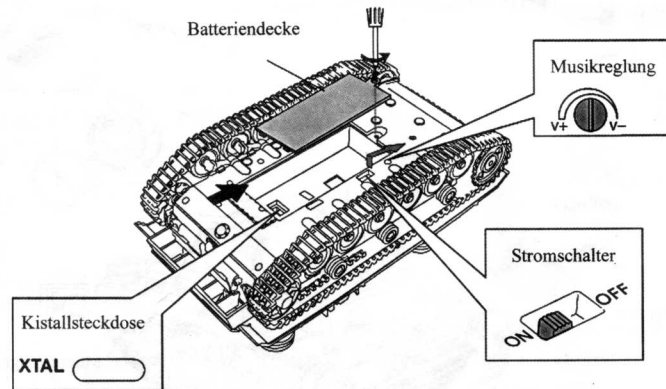

(2) Stecken Sie die Batterien ein.

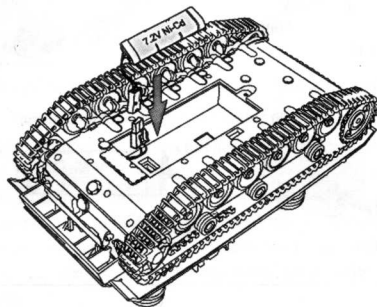

(3) Ziehen Sie den Verschluss, stecken Sie die Klauen vorsichtig und befestigen Sie die Batteriedecke.

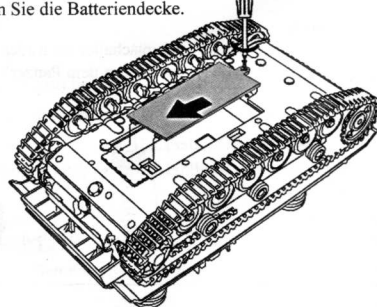

⚠ Vorsicht:

- Vor dem Einschalten des Panzers muss die Fernbedienung auf ON gesetzt werden. Für Ausschalten muss der Panzer auf OFF gesetzt werden. Die falsche Reihenfolge kann dazu führen, dass der Panzer überreitet.
- Wenn die Fernbedienung zu nah zu dem Panzer oder die Gegenstände berührt, kann es Störung oder falsche Operation führen.
- Im Innenraum kann der Entfernung von dem Funksignal kürzer werden.
- Für Entfernung weniger als 1 Meter soll der Antenne verkürzt sein.
- Durch den Stoss mit anderen Gegenständen kann der Eckturn geschaden werden. Seien Sie vorsichtig.

3 Steuerung der Bewegungen

- Für Einschalten des Panzers muss die Fernbedienung vorher eingeschaltet sein (Für Ausschalten dagegen)

Benennung der Teile von der Fernbedienung

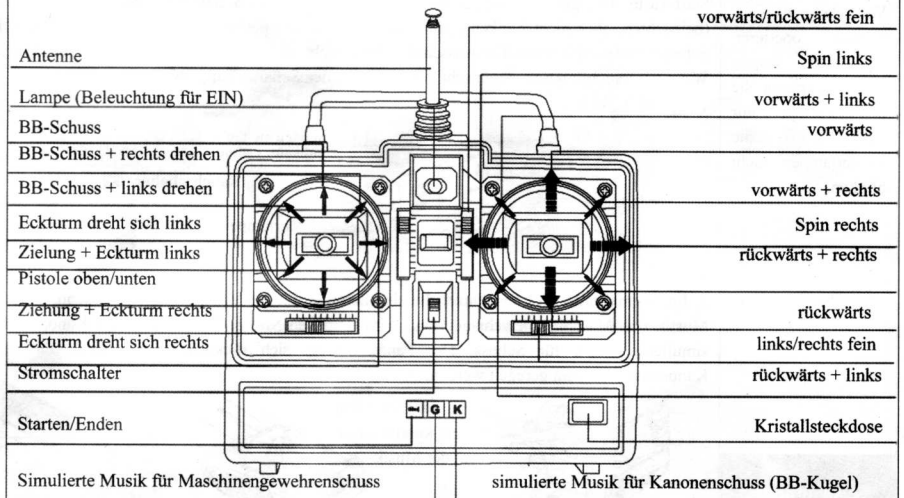

⚠ Vorsicht:

- Bei grossen Widerständen oder unebener Stelle (Raupe los oder gezogen ist) lassen Sie den Panzer nicht fahren. Sonst kann es das Fahrgestell oder den Motor schaden.
- Wenn der Panzer fährt mit loser Raupe, kann es die Raupe brechen. Installieren Sie sie erneut und lassen Sie ihn wo anders fahren.

Unbeschränkte Regelung mit Vollaussmass-Treibfunktion

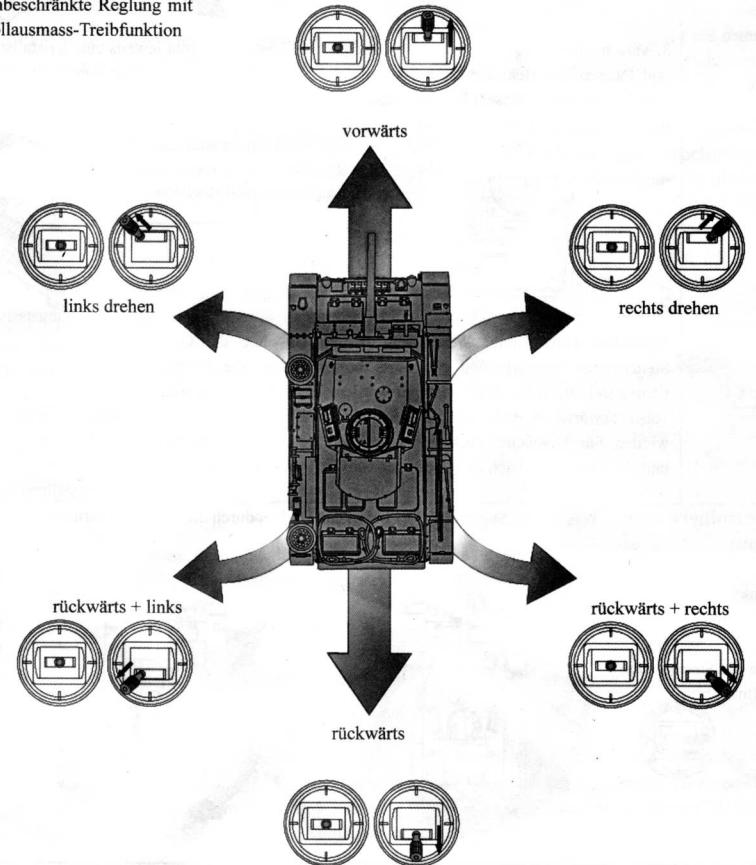

⚠ Warnung

Wenn die Vorderlampen blinken, operieren Sie den Panzer nicht. Operieren Sie den Panzer, nur wenn die Vorderlampen nicht blinken.

4. Operation

1. Schalten Sie zuerst die Fernbedienung, dann den Panzer ein. Jetzt blinken die Vorderlampen. Drück die Start-Taste , gibt der Panzer Musik für Motorstart. In 5 Sekunden blinken die Vorderlampen nicht mehr (beleuchten, aber nicht blinken), jetzt kann der Panzer operiert werden und Rauch geben. Der Rauch kann via Schalter gesteuert werden. Für Ausschalter der Rauchfunktion setzen Sie den Schalter für Rauchfunktion auf „OFF“. Wenn die Rauchfunktion gewünscht ist, setzen Sie den Schalter auf „ON“.

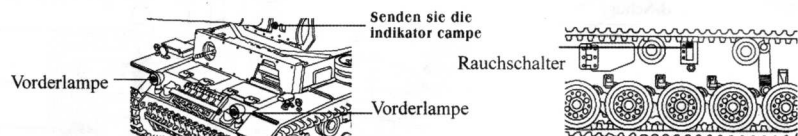

2. Im Normalstatus gibt der Panzer die simulierte Musik für Maschinengewehrschuss, wenn die Taste **G** für Musik von Maschinengewehr gedrückt wird. Drücken Sie die Taste **K** für Kanonenschuss, gibt der Panzer simulierte Musik für Schuss. Der Panze bewegt sich rückwärts. Die Musik für Maschinengewehr und Kanonenschuss kann geregelt werden.



3. Verschiedene Frequenze brauchen verschiedene Kristalle. Es gibt jeweils eine Kristallsteckdose in Fernbedienung und Panzer. Der Benutzer kann verschiedene Kristalle austauschen. Der Panzer kann nur das gewählte Kristall empfangen. Nur in diesem Fall kann das Kristall den Panzer steuern. Mit dieser Funktion können mehrere Panzer in der selben Stelle gesteuert werden.

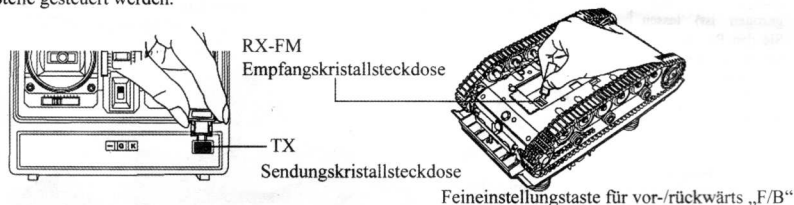

Besondere Hinweisung: Wenn sich der Panzer ohne die Operator der Steuerstange vorwärts und rückwärts bewegt, kann der Panzer mit der Feineinstellungstaste „F/B“ gestoppt werden. Wenn der Panzer weicht ab bei vor-/rückwärts ab, kann es mit der Feineinstellungstaste „L/R“ gesteuert werden. Für Abweichen nach rechts bewegen Sie die Taste „R/L“ nach links; und für Abweichen nach links bewegen Sie die Taste „R/L“ nach rechts.



5 Wie kontrolliert man Superspin? Was heisst „Superspin“? Es heisst das Drehen durch die andere Drehrichtung von

Superspin links

Schieben Sie die Steuerstange rechts nach links

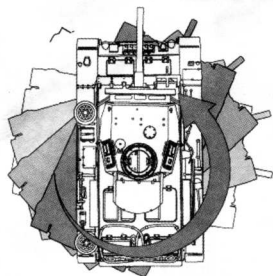
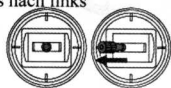

Superspin rechts

Schieben Sie die Steuerstange links nach rechts

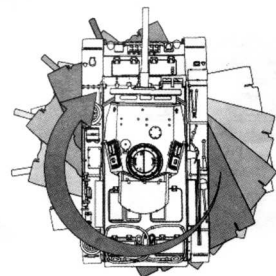
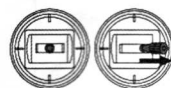

⚠ Warnung

Wenn es störenden Funk gibt oder das Funksignal zu schwach ist, kann der Schuss wegen falscher Bedienung passieren. In diesem Fall schiessen Sie und lassen Sie den Panzer bewegen nicht. (Schalter auf Eckbaum auf „OFF“, Schutzdecke auf Maulkorb)

⚠ Vorsicht:

Wenn der Eckturn ganz hinter ist, lassen die bewegende Kupplung ihn nicht drehen. Das ist normal. Die gezwungene Drehung kann Störung führen.

⚠ Vorsicht:

- Die Schussreichweite von dem Panzer mit Fernbedienung kann bis 25 Meter reichen. Sie ändert sich laut der Situation während des Schusses (Kanonenwinkel und Windgeschwindigkeit, usw.).

⚠ Warnung

- Vorsicht mit der Umgebung für Sicherheit während des Schusses
- Für Schuss müssen alle Leute in der Umgebung Schutzbrille tragen.
- Manchmal meinen Sie, dass es keine Kugel innen gibt, aber es gibt Kugel darin. Es kann versehentlichen Schuss führen. Seien Sie bitte vorsichtig.
- Nach dem Brauch legen die Schutzdecke auf das Maulkorb. Der Hauptschalter und der Schalter für Schuss werden auf „OFF“ gesetzt. Nehmen Sie die BB-Kugel und Batterien aus und lagern Sie sie in sicherer Steller.

⚠ Vorsicht:

Für Schuss muss der Eckturn eben bleiben. Laut der Konstruktion des Eckturns, wenn Eckturn links nach unten richtet oder Eckturn hinter nach unten richtet, können die BB-Kugel nicht geschossen werden.

6 Wie kontrolliert man den Eckturn

Eckturn dreht sich links

Drücken Sie die Steuerstange für Drehen links

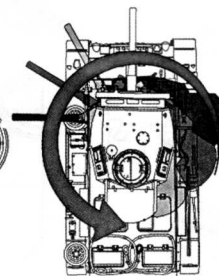
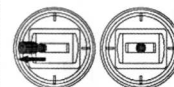

Eckturn dreht sich rechts

Drücken Sie die Steuerstange für Drehen rechts

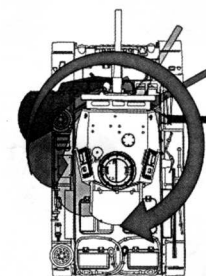
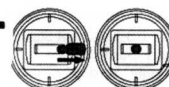

* Die Kupplung funktioniert, und der Eckturn kann sich nicht weiter drehen.

Pistole oben/unten

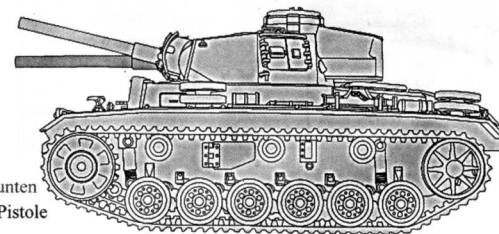
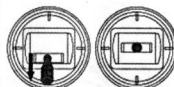

Drücken Sie die Steuerstange für Pistole oben/unten
* Drücken Sie die Steuerstange für Pistole oben/unten kontinuierlich, ändert es sich.

⚠ Vorsicht: Für Schuss müssen die BB-Kugel wie auf Seite 7 eingesetzt werden. Setzen Sie die Schusschalter auf „ON“ und nehmen Sie die Schutzdecke weg.

* Vor dem Schuss beleuchtet die Indikatordlampe für BB-Kugelschuss



Schuss der BB-Kugel

Für Schuss drücken Sie die Steuerstange für BB-Kugelschuss

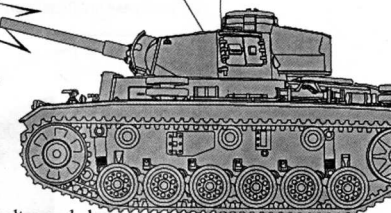
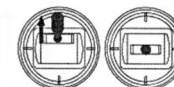

⚠ Vorsicht

Schuss ist unmöglich, falls der Hauptschalter und der Schalter für Schuss nicht eingeschaltet werden (Seite 7).

Drücken Sie die Steuerstange

* mit dem kontinuierlichen Drücken auf die Steuerstange kann Schuss wiederholt werden.

Empfehlung: Mit der Kombination von verschiedenen Befehlen können die reale Kriegssituation simuliert werden.

Beispiel: Laufen+Drehen Eckturn+oben/unten=Panzer läuft mit drehendem Eckturn und sich Pistole oben/unter bewegt
Laufen+Drehen Eckturn+BB-Kugelschuss=Panzer läuft mit drehendem Eckturn und BB-Kugelschuss
Drehen+Drehen Eckturn+BB-Kugelschuss=Panzer dreht sich mit drehendem Eckturn und BB-Kugelschuss

* Ausserdem können Sie auch andere Kombination ausdenken.

⚠ Vorsicht Kombinationen brauchen mehr Batterien.

Vorsicht:

- Die gebrauchten BB-Kugel mit Staub dürfen nicht wieder benutzt werden.

- Die BB-Kugel mit Staub oder Sand können die Pistole verstopfen und innere Störungen führen.
- Setzen Sie die Kugel nicht gezwungen, sonst kann es zu Störung führen.
- Die Kugel schwerer als 0,2g können nicht sehr weit geschossen werden.

Falls die Pistole verstopft wird

- Mit Staub können sich die BB-Kugel nicht fließend bewegen, und die Kugel können nicht gut geschossen werden. Es kann gar Verstopfung führen. In diesem Fall stoppen Sie zu schießen, richten Sie das Kugelfach nach unten und bewegen Sie den Panzer leicht, lassen die Kugel und Staub aus. Sie können sogar die Eckturmdecke ausnehmen und lassen Staub aus, dann setzen Sie die BB-Kugel ein.

7 Wie setzt man die BB-Kugel ein

- Machen Sie das Klappe auf und setzen Sie ca. 35 BB-Kugel ein.
- Machen Sie die Klappe für BB-Kugel wieder zu.

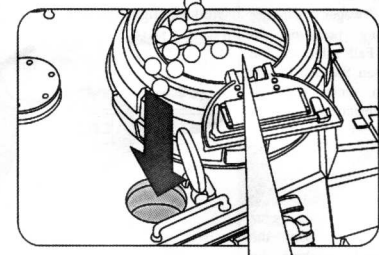
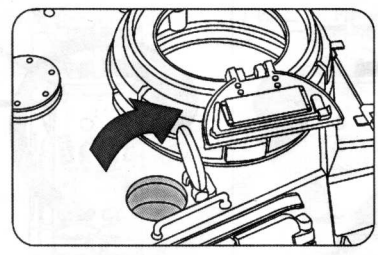

Gebrauch von folgenden schlechten Kugeln kann die inneren Teile schaden.

- ✗ ○ BB mit dem Durchmesser von mehr als 6 mm
- ✗ ○ Schiefe BB
- ✗ ○ BB mit unebener Oberfläche

*** Erklärung über Hop-Up-System**

(3) Schuss ist nur möglich, wenn der Schusschalter auf „ON“ gesetzt wird. Normalerweise ist der Schalter für Schuss (Sicherheitseinrichtung) auf „OFF“ gesetzt. Setzen Sie ihn auf „ON“ nur für Schuss.

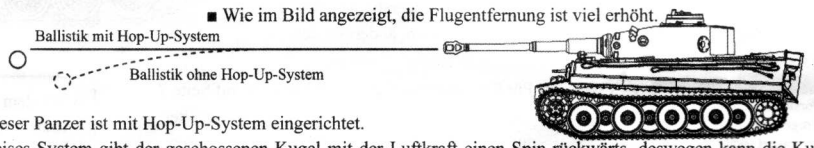
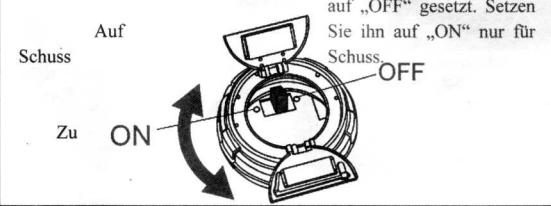

Dieser Panzer ist mit Hop-Up-System eingerichtet. Deises System gibt der geschossenen Kugel mit der Luftkraft einen Spin rückwärts, deswegen kann die Kugel ferner geschossen werden.

8 Wie installiert man ein Ziel

- Schießen Sie mit dem Ziel, damit es mehr Spass machen kann.

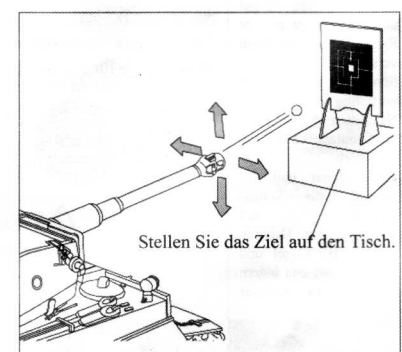
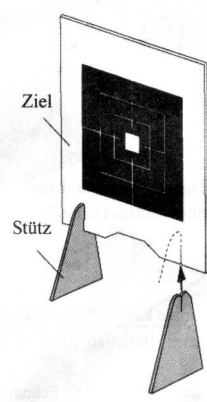

Vorsicht: Keine Schrauben notwendig. Stecken Sie einfach ein.

Um die Mitte von dem Ziel zu schießen, müssen Sie hinten von dem Panzer das Ziel suchen und mit dem Gefühl schießen, wenn sich der Panzer bewegt.

- Stecken Sie das Ziel in die Löcher von dem Stütz, siehe das Bild

Besondere Hinweisung

Einstellung der Raucheinrichtung

Vor dem Warenausgang ist schon ein bisschen Aerosol ergänzt. Vor der ersten Operation muss 2-3 ml Aerosol ergänzt werden. Es kann ca. 2 Stunden lasten. (Manchmal weniger als 2 Stunden. Wenn es nach Brennen riecht, heisst es, dass das Aerosol fast ausgebraucht wird. Ergänzen Sie das Aerosol gleich, sonst kann die Raucheinrichtung geschaden sein.) Jedes Mal, wenn es über 2 Stunden läuft, muss 5-6 ml Aerosol ergänzt werden.

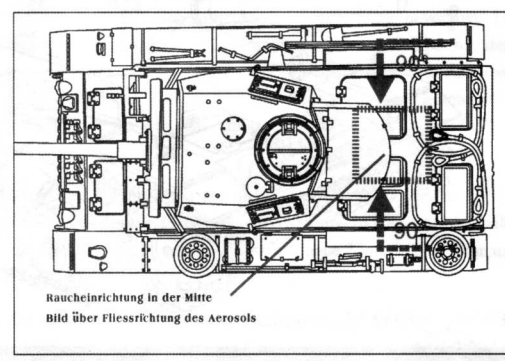
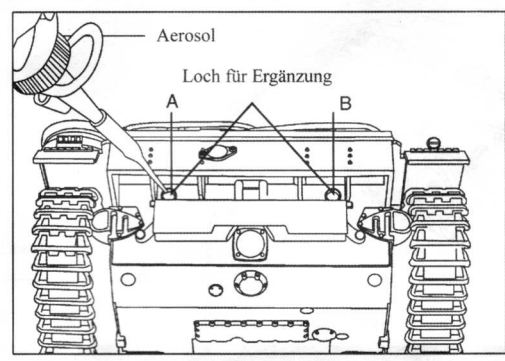

Vorsicht

- Nachdem das Aerosol ergänzt wird, muss der panzer vertikal um 90 Grad gedreht sein, damit das Aerosol in die Raucheinrichtung in der Mitte fließt.
- Wenn das Aerosol ins Loch B ergänzt wird, muss der Panzer laut der Fließrichtung des Aerosols gedreht sein.

9 Wie klebt man die Etiketten

- Nehmen Sie die Etiketten aus.
- Drücken Sie von einer Seite ab, damit keine Luft reinkommt.

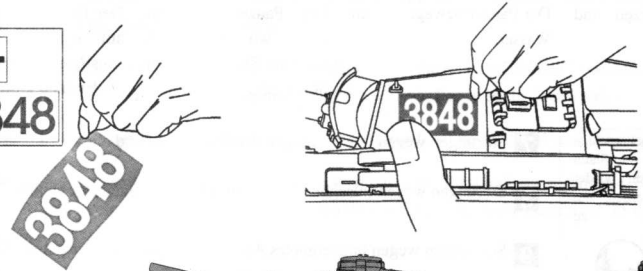
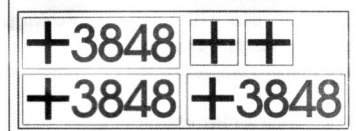

- Warten Sie fuer 15 Minuten, dann nehmen Sie die transparente Folie weg.

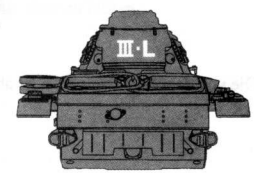
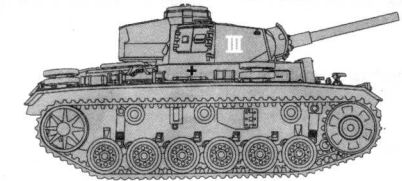
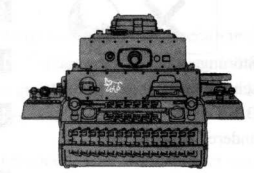
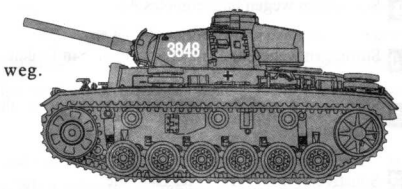
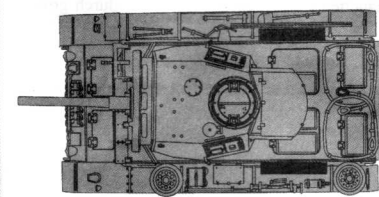

Die Seite rechts ist gleich wie links.

10 Installation des Panzeroperators (Figur)

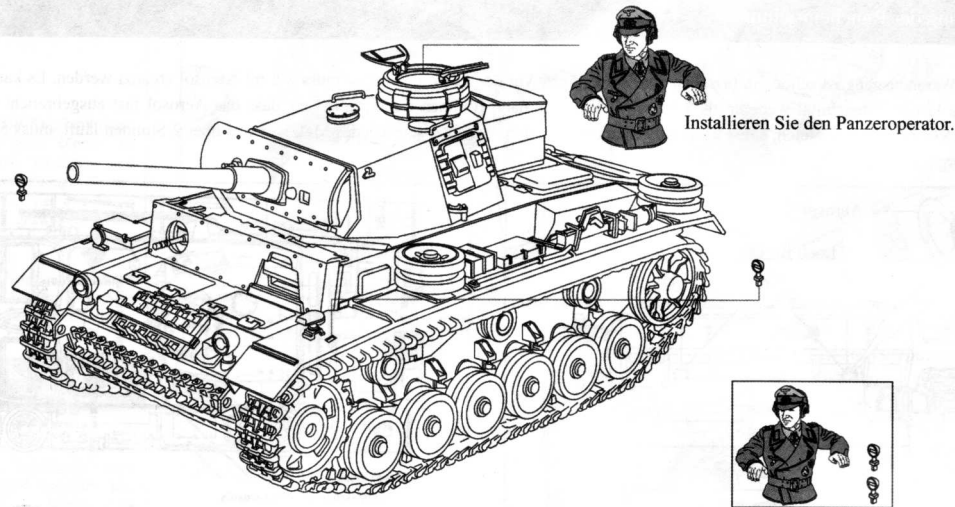

Für folgende Schäden / Schadensfolgen wird keine Garantie übernommen:

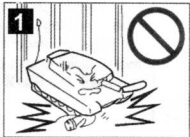

1 Schwere Stürzen und Stösse.

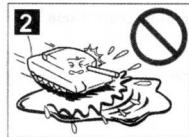

2 Der Panzer bewegt sich im Wasser.



3 Der Panzer bewegt sich, wo es Sand, unebene Stelle und viel Staub gibt.



4 Der Panzer bewegt sich auf der Wiese oder sonstiger Stelle wo es Widerstand gibt.



5 Gegenstände ausser BB-Kugel werden eingesetzt.

6 Die gebrauchten BB-Kugel mit Staub dürfen nicht wieder benutzt werden, um Störungen zu vermeiden.



Störungen wegen schmutzigen, gebrauchten BB-Kugeln oder den anderen Kugeln.

7 Störungen wegen Übertretungen der Warnungen und Hinweisungen auf der Betriebsanleitung.

8 Störungen wegen falschen Bedienungen (falsche Batterienrichtung, Nass, Stoss, usw.)

9 Störungen wegen ungeeignetes Ab- und Umbaus, oder wegen des Grauchs anderer Ersatzteile.

10 Störungen wegen des Transports nach dem Einkauf, wegen des Abstürzs, oder falscher Lagerung.

11 Störungen wegen der unordentlichen Batterien, der kaputten Hauptplatten und Motors durch grossen Widerstand.

12 Sonstige Störung ausser der Garantie.

Die von dem Benutzer um- oder abgebauten Produkte werden nicht von uns repariert.