

# RC

## 1/10th SCALE R/C CAR BODY PARTS SET

### Ferrari

OFFICIAL LICENSED PRODUCT

Produced under license of Ferrari Spa. FERRARI, the PRANCING HORSE device, all associated logos and distinctive designs are property of Ferrari Spa. The body designs of the Ferrari cars are protected as Ferrari property under design, trademark and trade dress regulations.



#### 注意

- このキットは組み立てモデルです。作る前にならず説明書を最後までお読みください。また、小学生などの低年齢の方が組み立てるときは、保護者の方もお読みください。
- 工具の使用には十分注意してください。特にニッパーやナイフなど刃物によるケガや事故に注意してください。
- 接着剤や塗料は、使用する前にそれぞれの注意書きをよく読み、指示に従って正しく使用してください。また、使用するときは室内の換気に十分注意してください。
- 小さなお子様のいる場所での作業はしないでください。工具にさわったり、小さなパーツの飲み込みや、ビニール袋をかぶっての窒息など危険な状況が考えられます。プラクズもきちんとかたづけてください。

#### CAUTION

- Read carefully and fully understand the instructions before commencing assembly.
- When assembling this kit, tools including knives are used. Extra care should be taken to avoid personal injury.
- Read and follow the instructions supplied with paints and/or cement, if used (not included in kit).
- Keep out of reach of small children. Children must not be allowed to put any parts in their mouths, or pull vinyl bags over their heads. Sensibly dispose of the leftover parts immediately.

# LaFerrari



## ラフェラーリ



- このボディのホイールベースは257mmです。
- This body features a wheelbase of 257mm.

### 1 ボディの切り取り Trimming

- ★アンテナを立てる場合は位置に合わせて穴 (6mm) を開けてください。
- ★Make 6mm hole, matching the position of antenna.

- ★ボディマウントの位置に合わせ、取り付け穴 (6~6.5mm) を開けてください。
- ★Make two 6-6.5mm holes, matching the position of front body mount.

エアインテーク《L》  
Air intake

エアインテーク《R》  
Air intake

《A》



- ★この部分はナンバープレートを作る時に使用します。
- ★Used later for making license plate.

※OP.604レーシングウイングセット (別売) 取り付け穴  
※Make holes for attaching 53604 Racing Wing Set (sold separately).



- ★この部分はミラー一面を《B》作る時に使用します。
- ★Used later for making side mirror surfaces.

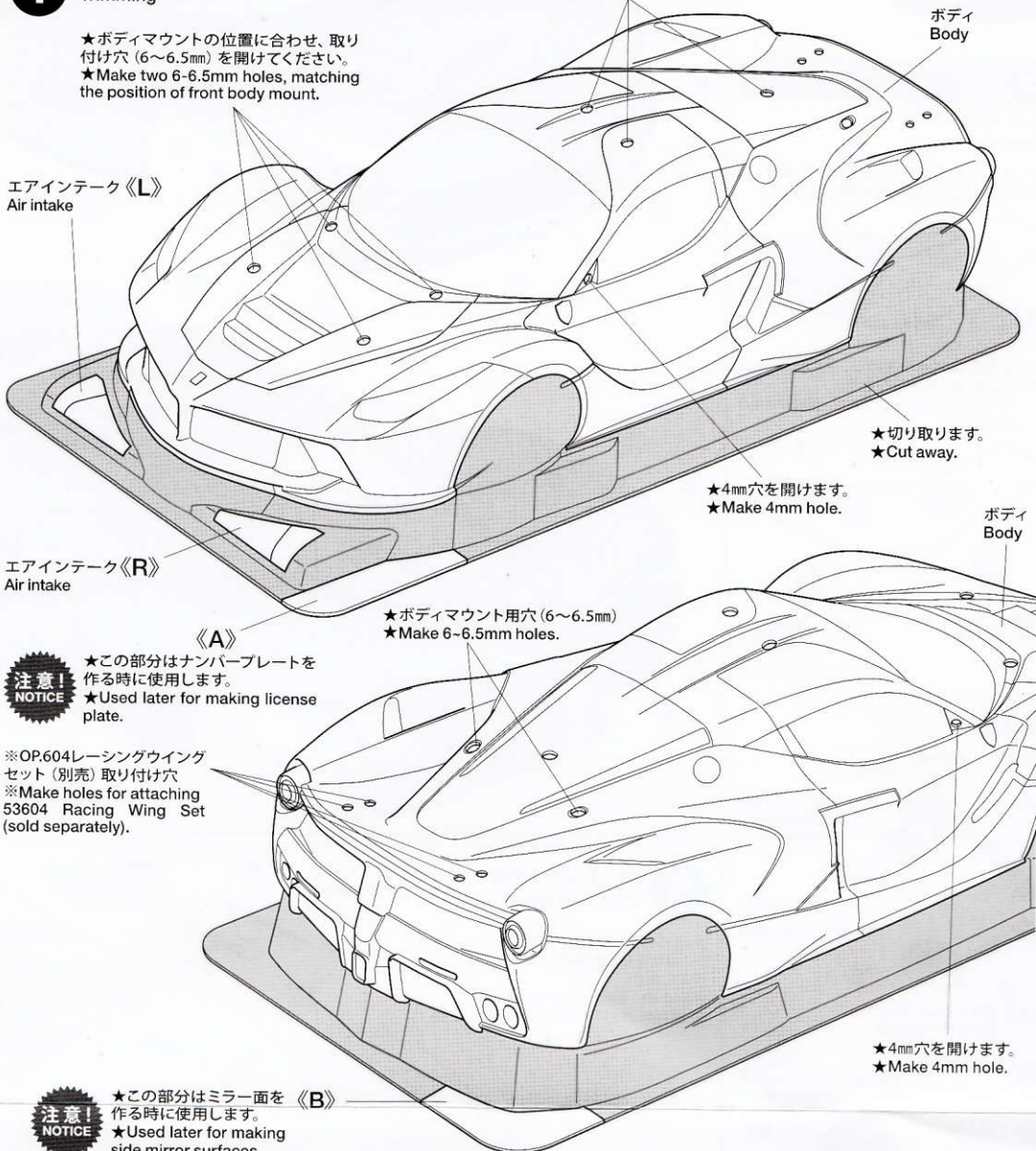

- ★切り取ります。
- ★Cut away.

- ★4mm穴を開けます。
- ★Make 4mm hole.

- ★ボディマウント用穴 (6~6.5mm)
- ★Make 6-6.5mm holes.

- ★4mm穴を開けます。
- ★Make 4mm hole.

**1**

《ボディの切り取り》  
Trimming

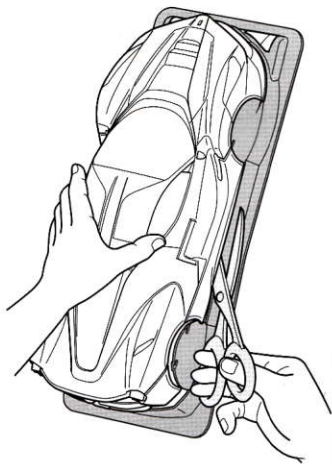

★ハサミやカッターナイフで切り取ります。  
★Cut off using scissors or a modeling knife.

《塗装する前に》

Preparing body for painting

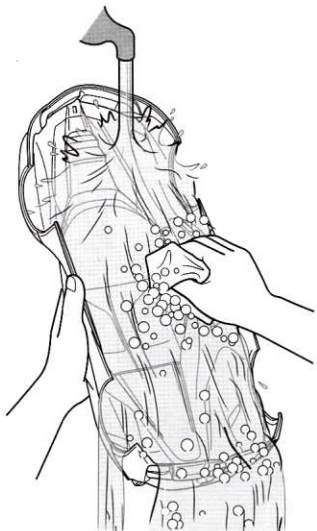
**2**

マスキングと塗装  
Masking and Painting

★(A)～(G)はマスクシールの番号です。  
★(A)～(G) denotes number of masking sticker.

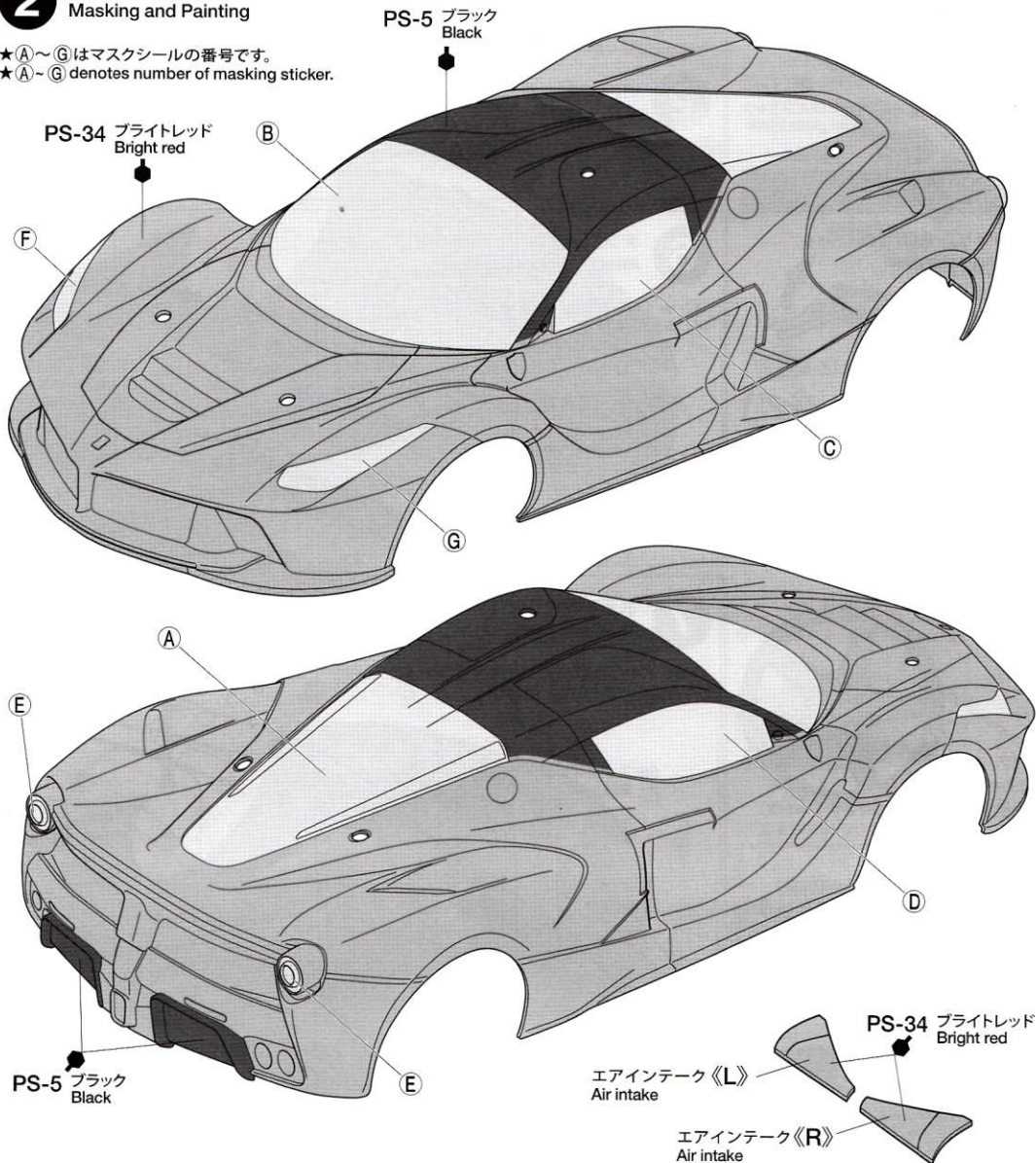



★塗装前に中性洗剤で油気をおとします。水洗いをして洗剤分を洗い流して乾かしてください。

★Wash the body thoroughly with detergent in order to remove any oil, then rinse well and allow to air dry.

《塗装の仕方》  
How to paint

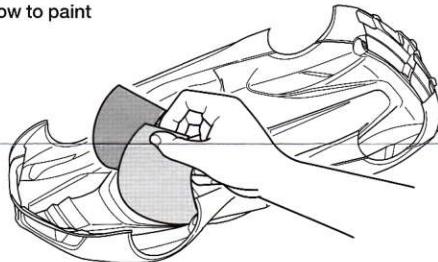

- ① ★ボディを中性洗剤で洗い、よく乾かした後、マスクシールを切り出し、ボディ内側のウインドウ部、ライト部に貼ります。  
★Wash the body thoroughly with detergent then allow to air dry. Cut out masking stickers and mask off windows, headlights and taillights from inside.

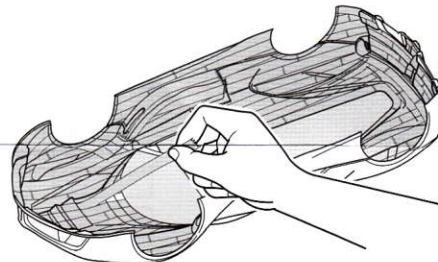

- ② ★ブラックで塗装する以外の部分を別売のマスクングテープでマスクングします。  
★Mask off areas to be painted Bright Red (PS-34) with separately available masking tape.

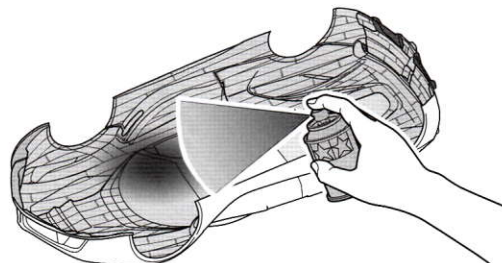

- ③ ★ボディを内側からPS-5(ブラック)で塗装します。スプレー塗装はボディから30cmほどはなし、一度に塗らず数回に分けて塗ります。  
★Paint body with Black (PS-5). Apply thin layer of spray paint 2-3 times keeping 30cm distance from body.

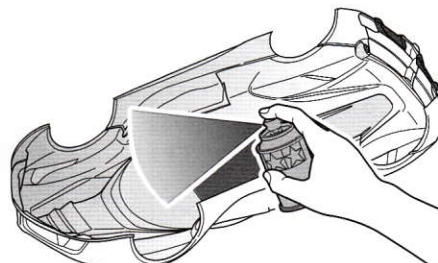

- ④ ★ブラックが乾いたらウインドウ、ライト以外のマスクングテープをはがし、ボディ全体をPS-34(ブライトレッド)で塗装します。  
★After black paint has dried, remove masking tape but keep windows, headlights and taillights masked off and paint body with Bright Red (PS-34).

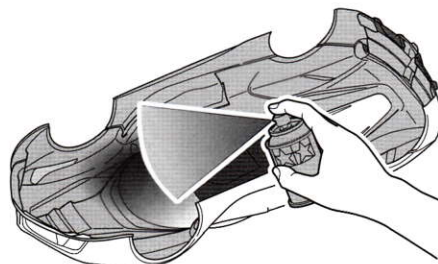

- ⑤ ★塗料が乾いたらウインドウ部分のマスクングシールをはがし、お好みでPS-31(スモーク)で塗装します。  
★After paint has dried, remove masking stickers from window areas but keep headlights and taillights masked off, then paint windows with Smoke (PS-31) as you wish.

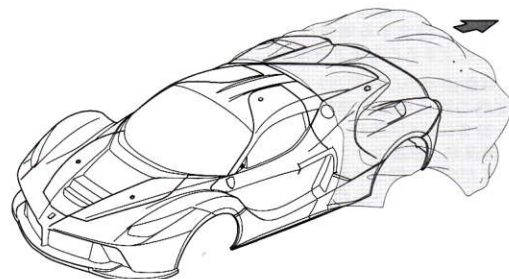

- ⑥ ★塗装が乾いたら残ったマスクシールをはがし、ボディ表面の保護フィルムもはがしてください。  
★After paint has dried, remove remaining masking stickers. After completion of painting, remove protective film.

2

このマークは塗装指示のマークです。ボディの塗装にはポリカーボネート用塗料で内側から塗装してください。ミラーなどのプラスチック部品の塗装にはプラスチック用塗料をお使いください。

This mark denotes numbers for Tamiya Paint colors. Paint body from inside using polycarbonate paints. Paint plastic parts using plastic paints.

《ポリカーボネート用タミヤカラー》  
TAMIYA POLYCARBONATE PAINTS

- PS-5 ●ブラック / Black  
PS-31 ●スモーク / Smoke  
PS-34 ●ブライトレッド / Bright red

《プラスチック用タミヤカラー》  
TAMIYA PLASTIC PAINTS

- TS-17 ●アルミシルバー / Gloss aluminum  
TS-49 ●ブライトレッド / Bright red  
X-18 ●セミグロスブラック / Semi gloss black

3

《ステッカーのはり方》

①できるだけ余白を残さずに、印刷された部分を切り抜いてください。番号のついたステッカーは切りとってしまうとまちがえやすいので貼る順に切りとってください。

②台紙の端の部分の部分を少し切りとり指定された場所にはりあわせて。台紙をつけたまま位置をあわせてください。

③少しずつ台紙をはがしながら場所がずれたり、ステッカーの中に気泡が残ったりしないように注意しながら貼っていきます。

台紙を一度に全部をはがしてはることは、しわができたり気泡が残ったりする原因となります。

Stickers

① Cut along the edges as close as possible to cut the sticker from the sheet. Cut out stickers in numbered order to prevent confusion.

② Slightly peel away one end of the lining and position the sticker on the body.

③ Slowly remove the remaining lining while checking sticker position. Do not completely remove lining prior to application as this may cause unwanted air bubbles and creases.

3 マーキング 1  
Markings 1

★ステッカーは番号順にはってください。  
★Apply stickers in numbered order.

★ライトケースを取り付けない場合は( )内の番号のマークを使用します。  
★Use stickers in parenthesis ( ) when not using light cases.

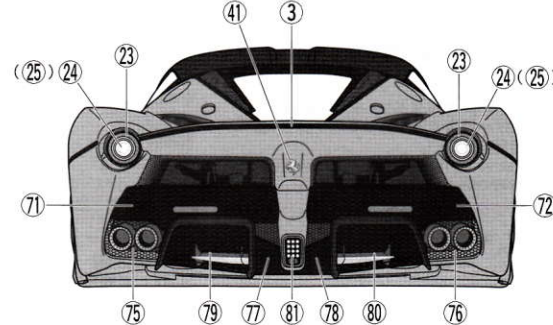
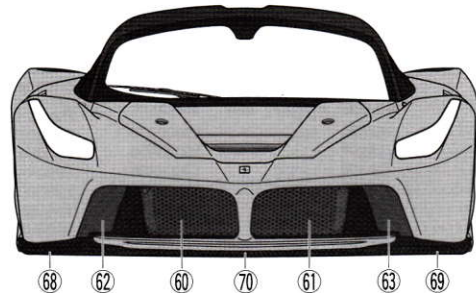



4

《ライトケースを使用しない場合》  
When not using light cases.

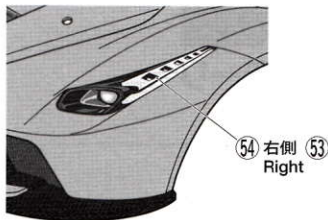

5

《ミラー面》  
Mirror surfaces

- ① ★《B》の保護フィルムをはがします。  
★Remove protective film from 《B》.

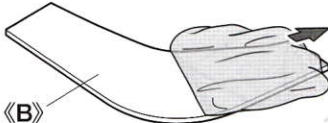

- ② ★指示のマークをはり、その後マークにあわせて切り取ります。  
★Apply stickers ① and ②, and cut out as shown.

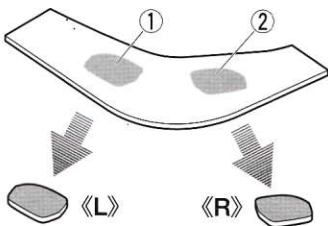

《サイドミラー》  
Side mirrors

《R》 TS-49 ブライトレッド  
Bright red



《L》 TS-49 ブライトレッド  
Bright red



《L》 TS-49 ブライトレッド  
Bright red

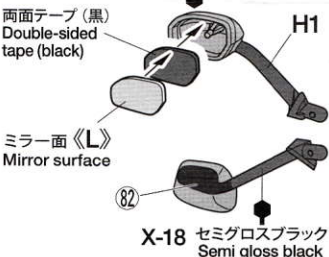

7

4 マーキング 2  
Markings 2

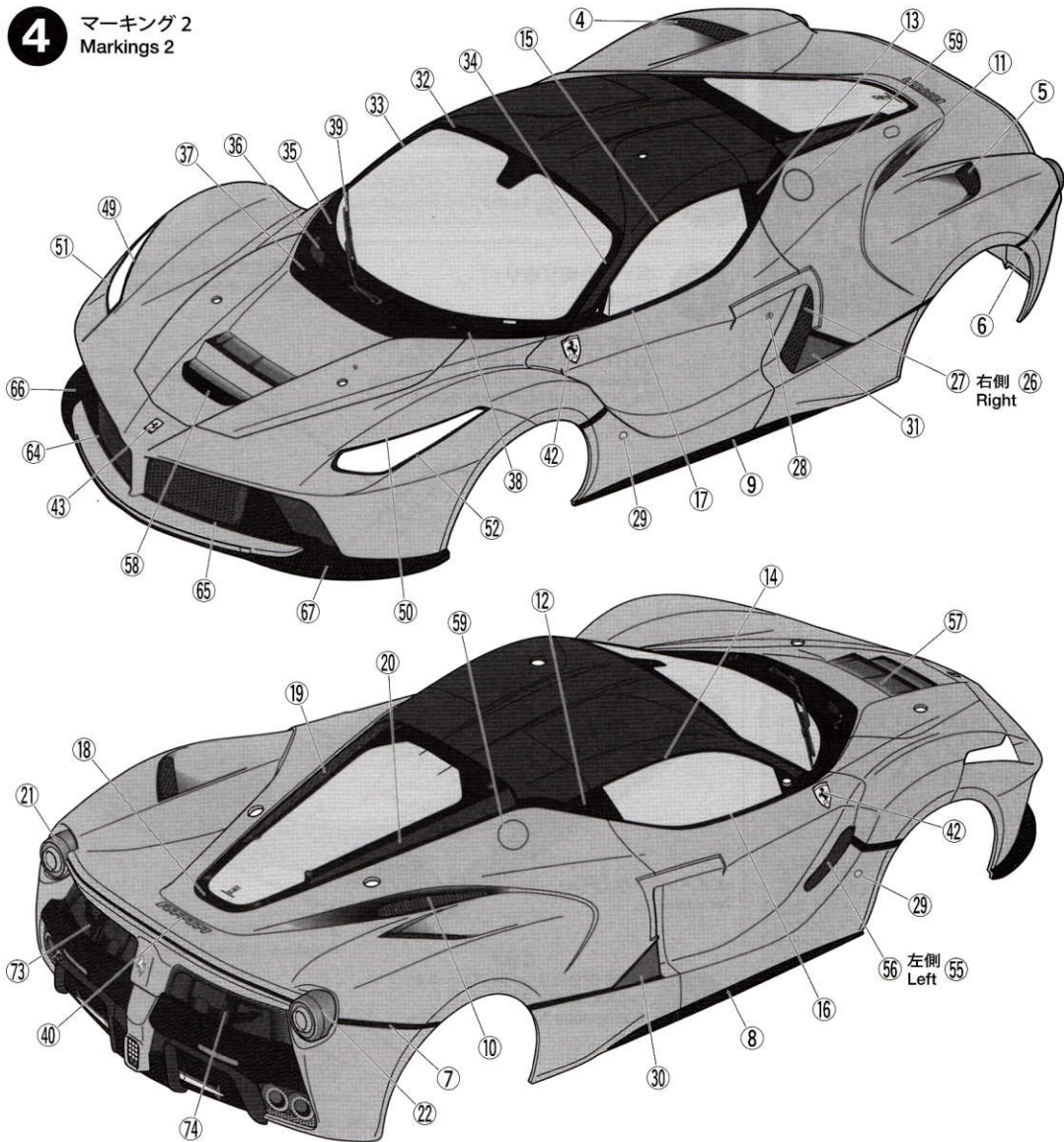

5 サイドミラーの取り付け  
Attaching side mirrors

- ★サイドミラーはボディ内側からOリングをはめ、スナップピンで固定します。  
★Secure side mirrors using snap pins and O-ring as shown.

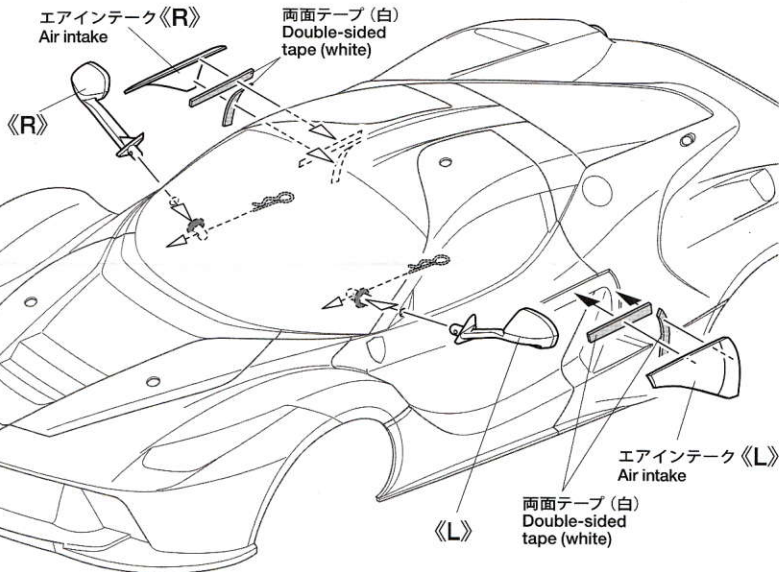

《スナップピンの折り曲げ》  
Modifying snap pins

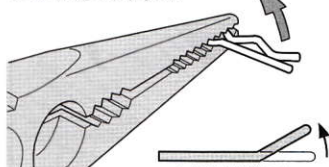

★折り曲げます。  
★Bend.

★6mmスナップピンは折り曲げておくと取り扱いに便利です。  
★To make attaching / detaching easier, bend snap pins as shown.

《ホイールの塗装》  
Painting wheels

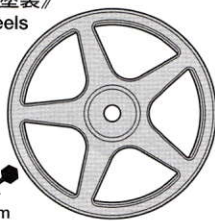

TS-17  
アルミシルバー  
Gloss aluminum

《LEDストッパー》

LED stopper φ5 1

★2は使用しません。  
★Part 2 are not used.



**PARTS**

ボディ	.....	×1
Body	.....	×1
H部品	.....	×1
H Parts	.....	×1
J部品	.....	×1
J Parts	.....	×1
LED ストッパー	.....	×1
LED stopper	.....	×1
ステッカー	.....	×1
Sticker	.....	×1
マスキール	.....	×1
Masking sticker	.....	×1

《金具袋詰》

**6** ナンバープレートの取り付け  
Attaching license plate

- ① ★《A》の保護フィルムをはがします。  
★Remove protective film from 《A》.

《A》

- ② ★指示のマークをはり、その後マークにあわせて切り取ります。  
★Apply sticker ④④ and cut out as shown.

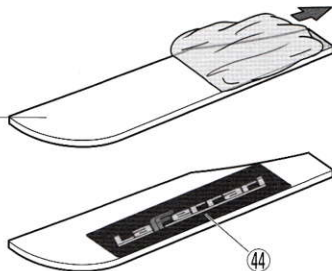

両面テープ (黒)  
Double-sided tape (black)



**7** ボディの取り付け  
Attaching body

※ボディからとび出たボディマウントは好みに応じて切り取ります。

★アンテナパイプを通します。  
★Pass antenna.

6mmスナップピン  
Snap pin

6mmスナップピン  
Snap pin

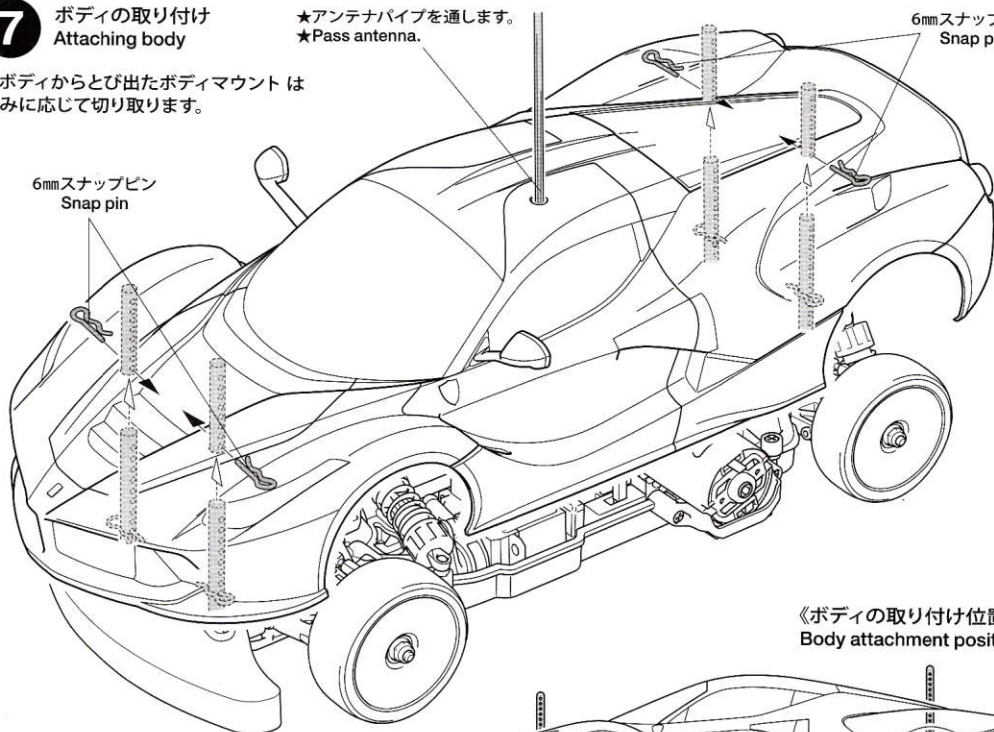

《ボディの取り付け位置》  
Body attachment position

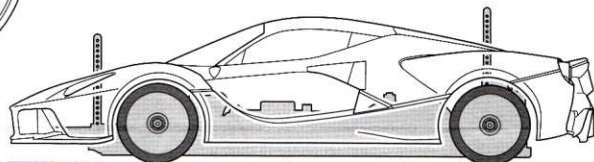

★スナップピンの位置は、ボディがタイヤや路面に接触しない高さに取り付けてください。  
★Attach the snap pins ensuring the body does not come in contact with the tires and track surface.



## METAL PARTS BAG

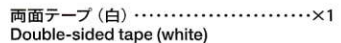
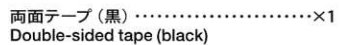
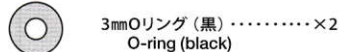

## 部品請求について

★部品をなくしたり、こわした方は、カスタマーサービス取次店でご注文いただけます。また、当社カスタマーサービスに直接ご注文する場合は、下記の方法でご注文することができます。

①《郵便振替のご利用法》  
郵便局の払込用紙の通信欄に下のリストを参考にITEM番号、スケール、製品名、部品名、部品コード、数量を必ずご記入ください。振込人住所欄にはお電話番号もお書きいただき、口座番号・00810-9-1118、加入者名・(株)タミヤでお振込ください。

②《代金引換のご利用法》  
パーツ代金に加えて代引き手数料 (315円) をご負担いただければ、電話またはホームページより代金引換によるご注文をお受けいたします。

### 《住所》

〒422-8610 静岡県駿河区恩田原3-7  
株式会社タミヤ カスタマーサービス係

### 《お問い合わせ番号》

静岡 054-283-0003

東京 03-3899-3765 (静岡へ自動転送)

★このボディに合うタイヤ、ホイールは、カスタマーサービスで取り扱っております。お問い合わせください。

★Ask your local Tamiya dealer for availability of the wheels and tires.

●タミヤ・ホームページアドレス  
[www.tamiya.com](http://www.tamiya.com)



## 《LEDライト(別売)の取り付け》

Attaching LED lights (sold separately)

★両面テープは部品のサイズに合わせて切り取ります。  
★Cut double-sided tape into required sizes.

《ヘッドライト》  
Headlights

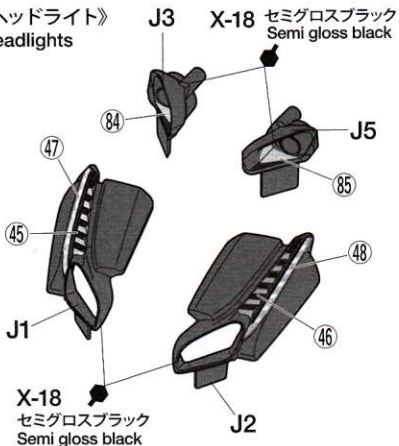

《テールライト》  
Taillights

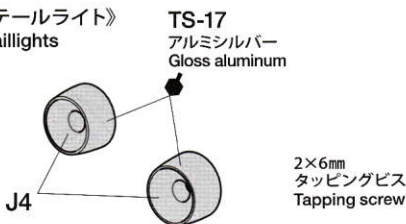

★別売のタミヤ LEDライトユニットをお使いください。  
★Use separately available 53909 Tamiya LED Light Unit to light up LED lights.

★タミヤでは各種LEDライトを発売しています。  
★A variety of LED lights are available from Tamiya.

★LEDライトの取り付け箇所及び色は、好みに応じて選んでください。  
★Choose LED positions and color as you like.

このマークの部品の部は流し込みタイプ接着剤(別売)で接着します。  
Apply extra thin cement (separately available) to the places shown by this mark.

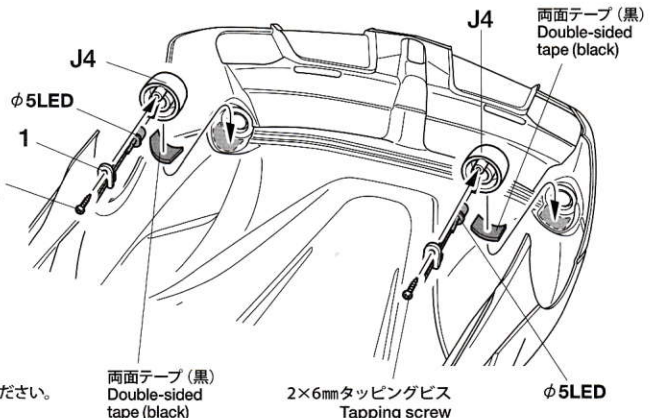
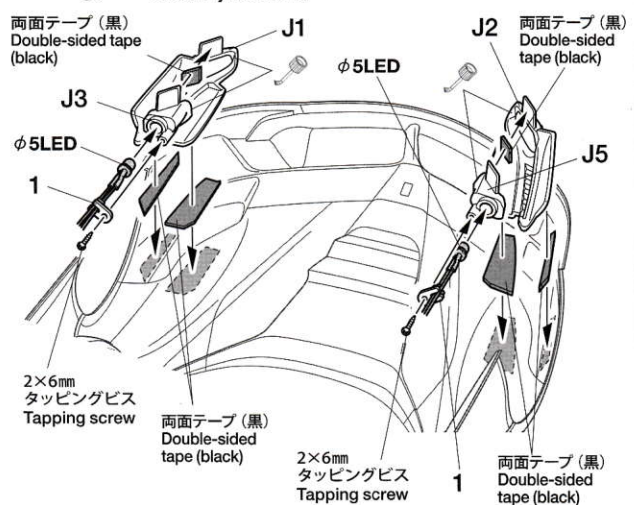

## ラフェラーリ

## ITEM 51544

★価格は2013年10月現在のものです。諸事情により変更となる場合があります。

部品名	税込価格	本体価格	送料	部品コード
H, Jパーツ	840円	(800円)	-	19000576
LEDストッパー(2枚)	388円	(370円)	-	19005859
両面テープ (白・4枚)	294円	(280円)	-	19804465
2x6mm タッピングビス(10本)	210円	(200円)	-	19808058
ステッカー、マスクシール	1,134円	(1,080円)	-	19495804
ボディ説明図	315円	(300円)	-	11053727
SP.171 耐熱両面テープ	315円	(300円)	120円	50171
SP.197 スナップピン(大・10個、小・5個)	210円	(200円)	90円	50197
SP.1537 6mmスナップピン(10個)	210円	(200円)	140円	51537
AO-5042 3mmOリング(黒・10個)	105円	(100円)	140円	84195

## AFTER MARKET SERVICE CARD

When purchasing replacement parts, please take or send this form to your local Tamiya dealer so that the parts required can be correctly identified. Please note that specifications, availability and price are subject to change without notice.

Parts code	ITEM 51544
19000576	.....H, J Parts
19005859	.....LED Stopper (2pcs.)
19804465	.....Double-Sided Tape (White) (4pcs.)
19808058	.....2x6mm Tapping Screw (10pcs.)
19495804	.....Sticker, Masking Sticker
11053727	.....Body Set Instructions
50171	.....Heat Resistant Double-Sided Tape
50197	.....Snap Pin (Large x10, Small x5)
51537	.....6mm Snap Pin (10pcs.)
84195	.....3mm O-Ring (Black) (10pcs.)

51544 LaFerrari Body (11053727)