

ERSATZTEILE / REPLACING SPARE PARTS / EPIÈCES DÉTACHÉES /  
RESERVEONDERDELEN / PIEZAS DE REPUESTO / PEZZI DI RICAMBIO

43717



Rotor-Satz  
Rotor Set

43718



Paddelstange  
Stabilizer Bar

43719



Oberes Zentralstück  
Upper Rotor Head

43720



Landegestell  
Landing Skid

43721



Steuerstangen  
Control Rod

43722

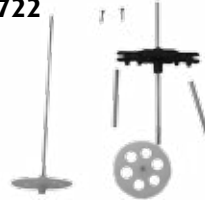

Getriebe mit Rotorwelle  
Gear with Rotor Shaft



23934

Revell Control

HELICOPTER  
MAGIC  
GLOW



www.revell-control.de

© 2016 Revell GmbH,  
Henschelstr. 20-30, D-32257  
Bünde. A subsidiary of Hobbico,  
Inc. REVELL IS THE REGISTERED  
TRADEMARK OF REVELL GMBH,  
GERMANY. Made in China.



USER MANUAL



V 01.10

Inhalt

Table of contents

Contenu

Inhoud

Contenido

Contenuto



Modell  
Model  
Modèle  
Model  
Modelo  
Modello



Ersatzrotorset  
Spare rotor set  
Ensemble rotor de rechange  
Reserverotorset  
Kit de rotor de sustitución  
Kit rotore di ricambio



Fernsteuerung  
Remote control  
Télécommande  
Zender  
Emisora  
Radiocomando



Bedienungsanleitung  
Operating manual  
Mode d'emploi  
Gebruiksaanwijzing  
Manual de instrucciones  
Istruzioni per l'uso

1

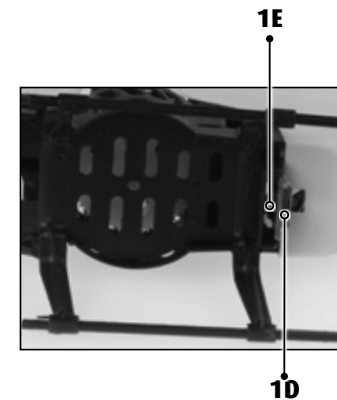
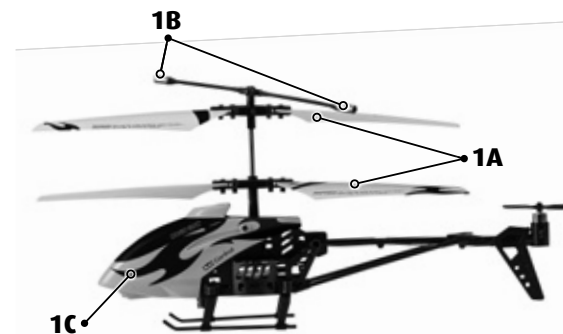

2

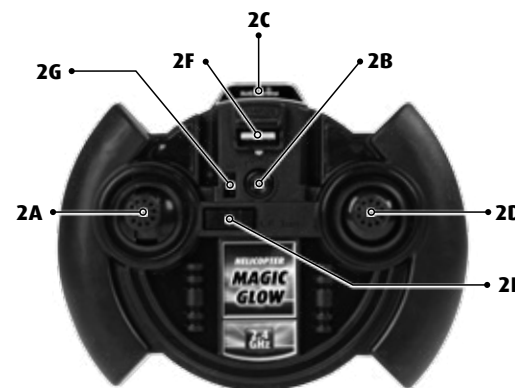

3



3A

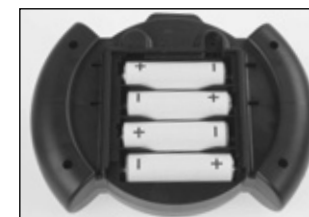

3B



3C

4

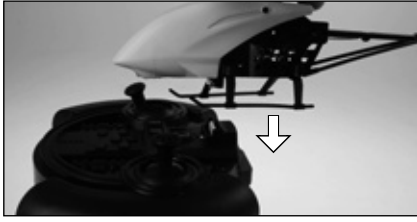

4A



4B

5

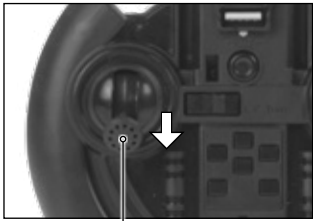

5A

2A

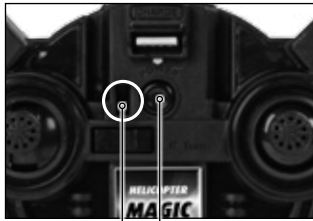

5B

2G

2B

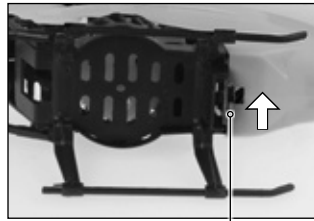

5C

1D

6

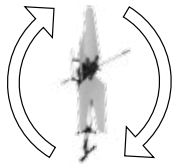

6A

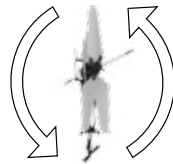

6B



7



7A

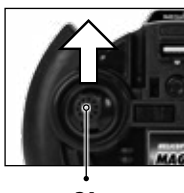

2A



7B

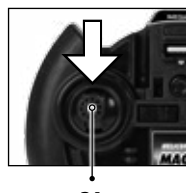

2A

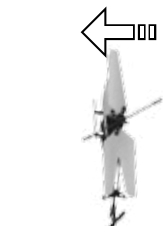

7C



2D



7D



2D



7E



2D



7F

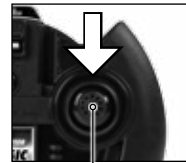

2D

8

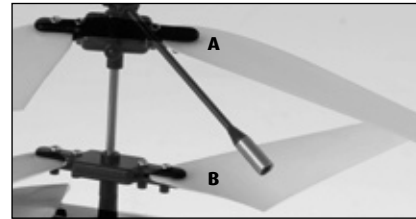

8A

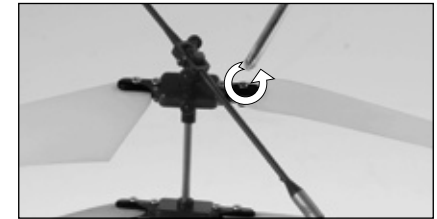

8B

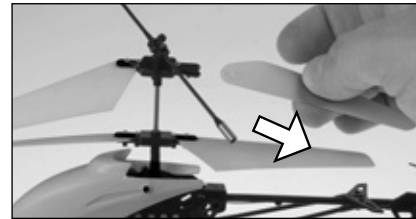

8C

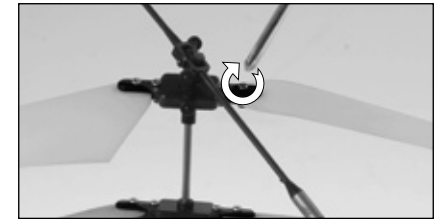

8D

# HELICOPTER MAGIC GLOW

## WICHTIGE MERKMALE

### Micro-Helikopter:

- Neues Koaxiales Rotorsystem mit elektronischem Gyro für hervorragende Flugeigenschaften
- Stabiler Rumpf aus Kunststoff mit LED-Beleuchtung

- Eingebauter, wiederaufladbarer LiPo-Akku (Lithium-Polymer-Akkumulator)
- Unkompliziertes Aufladen des Akkus direkt über das in die Fernsteuerung integrierte Ladegerät mit Mikroprozessorüberwachte Ladekontrolle



### Sicherheitshinweise:

- Dieses Modell ist ab 8 Jahren geeignet. Die Aufsicht der Eltern ist beim Fliegen erforderlich.
- Diese Anleitung ist vor dem ersten Gebrauch sorgfältig und zusammen mit ihrem Kind durchzulesen sowie für späteres Nachschlagen aufzubewahren.
- **Achtung!** Für Kinder unter 36 Monaten nicht geeignet. Kleine Teile. Erstickungsgefahr!
- Das Fliegen des Modells erfordert Geschick und der Benutzer muss unter der direkten Aufsicht eines Erwachsenen angeleitet werden. Die erste Inbetriebnahme und Anleitung durch eine erfahrene Person wird empfohlen.
- Der Benutzer darf dieses Modell nur gemäß den Gebrauchshinweisen in dieser Bedienungsanleitung betreiben.
- Dieses Spielzeug / dieses Modell ist nur für die Verwendung im häuslichen Bereich (Haus und Garten) bestimmt und im Freien nur bei Trockenheit sowie Windstille geeignet.
- Hände, Gesicht, Haare und lose Kleidung vom Rotor fernhalten. Den rotierenden Rotor nicht berühren. Vorsicht: Risiko von Augenverletzungen. Nicht in Gesichtsnähe benutzen, um Augenverletzungen zu vermeiden.
- Fernsteuerung und Modell ausschalten, wenn sie nicht im Einsatz sind.
- Batterien aus der Fernsteuerung nehmen, wenn sie nicht im Einsatz ist.
- Das Modell stets im Auge behalten, um die Kontrolle über das Modell nicht zu verlieren. Ein unachtsamer

und sorgloser Einsatz kann erhebliche Schäden verursachen.

- Vorsicht: Nicht starten und fliegen, wenn sich Personen, Tiere, Stromleitungen oder andere Hindernisse im Flugbereich des Modells befinden.
- Dieses Modell ist nicht geeignet für Menschen mit körperlichen oder geistigen Einschränkungen.
- Betreiben Sie nie ein Modell unter Drogen- oder Alkoholeinfluss.
- Generell ist darauf zu achten, dass das Modell auch unter Berücksichtigung von Funktionsstörungen und Defekten niemanden verletzen kann.
- Das Modell darf nur mit originalen Revell Control Ersatzteilen repariert aber nicht verändert werden. Andernfalls könnte das Modell beschädigt werden oder eine Gefahr darstellen.
- Hinweis für erwachsene Aufsichtspersonen: Sofern notwendig - überprüfen Sie, ob das Spielzeug nach Anleitung montiert ist. Die Montage, z.B. der Ersatzrotoren, soll nur unter Aufsicht eines Erwachsenen durchgeführt werden.
- Um Risiken zu vermeiden, das Modell immer in einer Position steuern, aus der heraus gegebenenfalls schnell ausgewichen werden kann.

### Sicherheitshinweise für Flugmodelle:

- Sie nehmen mit Ihrem Fluggerät am allgemeinen Luftverkehr teil. Sie sind als Pilot für Ihr Modell verantwortlich, Sie haften für Ihr Modell und für durch den Betrieb entstandene Schäden.
- Wenn Sie Ihr Fluggerät kommerziell nutzen möchten, benötigen Sie eine

Aufstiegsurlaubnis.

- Machen Sie sich vor der ersten Inbetriebnahme mit den Funktionen des Modells vertraut.
- Prüfen sie die korrekte Funktion des Produkts vor jedem Flug.
- Beachten Sie stets die Vorgaben des Herstellers.
- Beachten Sie stets Wind, Witterung und eventuelle Hindernisse.
- Sie müssen bemannten Luftfahrzeugen stets sofort ausweichen und unverzüglich landen.
- Fliegen Sie nicht über fremde Privatgrundstücke, Menschenansammlungen, militärische Objekte, Krankenhäuser, Kraftwerke, Justizvollzugsanstalten und dergleichen.
- Fliegen Sie nicht in der Nähe von Flugplätzen (<1,5 km).
- Fliegen Sie nie ohne direkten Sichtkontakt zum Modell, es muss sich immer in direkter Sichtweite befinden. Ein Modell z.B. nur anhand eines Videobilds zu steuern ist gesetzlich verboten.
- Bei Nichtbeachtung dieser Sicherheitshinweise können Sie sich strafbar machen!
- Infos und weitere Hilfe erhalten Sie vom Verein für unbemannte Luftfahrtsysteme unter „<http://www.uavdach.org>“
- Für Modelle, die draußen geflogen werden, besteht seit 2005 Versicherungspflicht. Sprechen Sie bitte mit Ihrem Privat-Haftpflicht-Versicherer und vergewissern Sie sich, dass Ihre neuen und bisherigen Modelle in diese Versicherung eingeschlossen sind. Lassen Sie sich diese Bestätigung schriftlich geben und heben Sie diese gut auf. Alternativ dazu bietet der DMFV im Internet auf [www.dmfv.aero](http://www.dmfv.aero) eine kostenlose Probemitgliedschaft incl. Versicherung an.

### Sicherheitshinweise zur Fernsteuerung:

- Wir empfehlen für die Fernsteuerung neue Alkali-Mangan-Batterien. Einwegbatterien für diese Fernsteuerung und andere im Haushalt betriebene elektrische Geräte können durch aufladbare Batterien (Akkumulatoren) umweltfreundlich ersetzt werden.

- Sobald die Fernsteuerung nicht mehr zuverlässig funktioniert, sollten neue Batterien eingelegt bzw. die Batterien aufgeladen werden.

### Batterie-Sicherheitshinweise:

- Aufladbare Batterien müssen vor dem Aufladen aus der Fernsteuerung herausgenommen werden.
- Nicht wiederaufladbare Batterien dürfen nicht geladen werden.
- Aufladbare Batterien dürfen nur unter Aufsicht von Erwachsenen geladen werden.
- Ungleiche Batterietypen oder neue und gebrauchte Batterien dürfen nicht zusammen verwendet werden.
- Es dürfen nur die empfohlenen Batterien oder die eines gleichwertigen Typs verwendet werden.
- Batterien müssen mit der richtigen Polarität (+ und -) eingelegt werden.
- Leere Batterien müssen aus der Fernsteuerung herausgenommen werden.
- Die Anschlussklemmen dürfen nicht kurzgeschlossen werden.
- Batterien aus der Fernsteuerung nehmen, wenn sie längere Zeit nicht gebraucht wird.

### Sicherheitshinweise zum Ladegerät:

- Nicht wiederaufladbare Batterien dürfen nicht geladen werden.
- Dieses Ladegerät ist nicht geeignet für Personen (einschliesslich Kindern) mit körperlichen oder geistigen Einschränkungen, oder mit unzureichender Kenntnis und Erfahrung mit Ladegeräten, ausser unter Aufsicht oder nach sachkundiger Anleitung durch einen Erziehungsberechtigten.
- Kinder müssen beaufsichtigt werden – das Ladegerät ist kein Spielzeug!
- Das Ladegerät für den LiPo-Akku ist speziell zum Aufladen des Modell-Akkus geschaffen. Das Ladegerät nur zum Aufladen des Modell-Akkus, nicht für andere Batterien nutzen.

### Das Modell ist mit einem LiPo-Akku ausgestattet. Bitte die folgenden Sicherheitshinweise beachten:

- LiPo-Akkus niemals ins Feuer werfen oder an heißen Orten aufbewahren.

- Zum Aufladen nur das mitgelieferte Ladegerät verwenden. Die Verwendung eines anderen Ladegerätes kann zu einer dauerhaften Beschädigung des Akkus sowie benachbarter Teile führen und körperliche Schäden verursachen!
- Niemals ein Ladegerät für NiCd-/NiMH-Akkus verwenden!
- Für den Aufladevorgang ist immer auf eine feuerfeste Unterlage und eine brandsichere Umgebung zu achten.
- Während des Aufladevorgangs den Akku nicht unbeaufsichtigt lassen.
- Die Kontakte des Akkus niemals auseinanderbauen oder verändern. Die Zellen des Akkus nicht beschädigen oder aufstechen. Es besteht Explosionsgefahr!
- Die LiPo-Batterie darf nicht in die Reichweite von Kindern gelangen.
- Bei der Entsorgung müssen Akkus entladen bzw. die Batteriekapazität muss erschöpft sein. Freiliegende Pole mit einem Klebestreifen abdecken, um Kurzschlüsse zu vermeiden!

### Wartung und Pflege:

- Das Modell bitte nur mit einem sauberen, feuchten Tuch abwischen.
- Modell, Akku und Batterien vor direkter Sonneneinstrahlung und/oder direkter Wärmeeinwirkung schützen.
- Modell, Fernsteuerung und Ladegerät niemals mit Wasser in Verbindung bringen, da dadurch die Elektronik beschädigt werden kann.

Technische und farbliche Änderungen vorbehalten!

### Akkuanforderung für das Modell:

Stromversorgung: ==  
 Nennleistung: 1 x DC 3,7 V / 0,45 Wh  
 Aufladbarer LiPo-Akku (integriert)  
 Kapazität: 120 mAh

### Batterie-/Akkuanforderung für die Fernsteuerung:

Stromversorgung: ==  
 DC 6 V Batterien:  
 4 x 1,5 V "AA"  
 (nicht mitgeliefert)

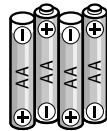

## 1 MODELL

- |                                     |                        |
|-------------------------------------|------------------------|
| <b>1A</b> Gegenläufige Rotorblätter | <b>1D</b> ON/OFF-Taste |
| <b>1B</b> Stabilisator              | <b>1E</b> Ladebuchse   |
| <b>1C</b> Kabinenhaube              |                        |

## 2 FERNSTEUERUNG

- |  |   |
|--|---|
| <b>2A</b> Regler für Schub                               | <b>2E</b> Trimmasten für Drehung Rechts/Links |
| <b>2B</b> ON/OFF-Taste                                   | <b>2F</b> Ladestation                         |
| <b>2C</b> Antenne  | <b>2G</b> Power-LED                           |
| <b>2D</b> Regler für Vor/Zurück und Drehung Rechts/Links | <b>2H</b> Batteriefach-Abdeckung              |

## 3 BATTERIEN EINSETZEN (FERNSTEUERUNG)

- 3A** Abdeckung aufschrauben und abnehmen.
- 3B** 4 x 1,5 V AA-Batterien einlegen und auf die Polaritätsangaben, wie im Batteriefach angegeben, achten.
- 3C** Die Batteriefach-Abdeckung schließen und verschrauben.

## 4 AUFLADEN DES MODELLS

**Achtung:** Vor dem Laden und nach jedem Flug müssen Akku und die Motoren ca.15-30 Minuten abkühlen, andernfalls können sie beschädigt werden. Der Ladevorgang ist ständig zu überwachen. Für den Aufladevorgang ist immer auf eine feuerfeste Unterlage und eine brandsichere Umgebung zu achten.

- Das Modell und die Fernsteuerung ausschalten.
- Das Modell vorsichtig mit der Rumpfspitze nach unten zeigend auf die Fernsteuerung aufsetzen. Hierbei darauf achten, dass die Platine mit den Kontakten in den Schacht an der Fernsteuerung geführt wird **4A**.
- Der Ladevorgang beginnt, wenn die blaue Lade-LED im Modell leuchtet **4B**.
- Der Ladevorgang ist abgeschlossen, sobald die Lade-LED erlischt.
- Nach dem Ladevorgang das Modell von der Fernsteuerung abnehmen.

**Nach einer Ladezeit von etwa 40 Minuten kann das Modell ca. 5-7 Minuten lang fliegen.**

## 5 STARTVORBEREITUNG

Der Regler für Schub **2A** muss vor dem Einschalten nach unten zeigen **5A**. Anschließend die ON/OFF-Taste **2B** der Fernsteuerung kurz drücken **5B**, die Power LED **2G** beginnt rot zu flackern. Nun die ON/OFF-Taste **1D** an der Unterseite des Modells auf „ON“ stellen **5C**. Das Modell auf eine gerade, feste Unterlage setzen, sodass das Heck in ihre Richtung zeigt. Nach ein paar Sekunden zur Initialisierung leuchtet die Power-LED an der Fernsteuerung dauerhaft rot. Nun ist das Modell startbereit. Nach dem Flug zuerst das Modell, danach die Fernsteuerung ausschalten. Zum Ausschalten der Fernsteuerung die ON/OFF-Taste etwa 3 Sekunden lang gedrückt halten.

## 6 TRIMMEN DER STEUERUNG

Die richtige Trimmung ist die Grundvoraussetzung für ein einwandfreies Flugverhalten des Modells.

**6A**  
**Wenn sich das Modell von selbst schnell oder langsam nach rechts dreht ...**

Dreht sich das Modell von selbst schnell oder langsam nach rechts, dann so lange die Trimmasten für Drehung Rechts/Links **2E** nach links immer wieder kurz antippen, bis sich das Modell nicht mehr von selbst dreht. Die Trimmasten keinesfalls einfach nur dauerhaft drücken.

**6B**  
**Wenn sich das Modell von selbst schnell oder langsam nach links dreht ...**

Dreht sich das Modell von selbst schnell oder langsam nach links, dann so lange die Trimmasten für Drehung Rechts/Links **2E** nach rechts immer wieder kurz antippen, bis sich das Modell nicht mehr von selbst dreht. Die Trimmasten keinesfalls einfach nur dauerhaft drücken.

## 7 FLUGSTEUERUNG

**7A** Um zu starten oder an Flughöhe zu gewinnen, den Regler für Schub **2A** vorsichtig nach vorn bewegen.

**7B** Zum Landen oder um tiefer zu fliegen, den Regler für Schub **2A** nach hinten bewegen. Für ein ruhiges Flugverhalten des Modells sind nur minimale Korrekturen am Regler nötig.

**7C** Um Linkskurven zu fliegen, den Regler für Vor/Zurück und Drehung Rechts/Links **2D** vorsichtig nach links bewegen, sofern das Modell mit dem Heck zum Piloten zeigt.

**7D** Um Rechtskurven zu fliegen, den Regler für Vor/Zurück und Drehung Rechts/Links **2D** vorsichtig nach rechts bewegen, sofern das Modell mit dem Heck zum Piloten zeigt.

**7E** Um nach vorn zu fliegen, den Regler für Vor/Zurück und Drehung Rechts/Links **2D** vorsichtig nach vorn bewegen.

**7F** Um rückwärts zu fliegen, den Regler für Vor/Zurück und Drehung Rechts/Links **2D** vorsichtig nach hinten ziehen.

## HINWEISE ZUM SICHEREN FLIEGEN

### ALLGEMEINE FLUG-TIPPS:

- Das Modell immer auf eine ebene Fläche stellen. Eine schräge Fläche kann das Startverhalten des Modells unter Umständen negativ beeinflussen.
- Die Regler immer langsam und mit Gefühl bewegen.
- Das Modell immer im Auge behalten und nicht auf die Fernsteuerung sehen!
- Den Schubregler wieder etwas nach unten bewegen, sobald das Modell vom Boden abhebt. Um die Flughöhe zu halten, die Einstellung des Schubreglers anpassen.
- Sinkt das Modell, den Schubregler wieder etwas nach oben bewegen.
- Steigt das Modell den Schubregler etwas nach unten bewegen.
- Um eine Kurve zu fliegen, genügt es oft schon, den Regler für Vor/Zurück und Drehung Rechts/Links ganz leicht in die entsprechende Richtung anzutippen. Bei den ersten Flugversuchen neigt man dazu, das Modell zu heftig zu steuern. Der Regler für Vor/Zurück und Drehung Rechts/Links sollte immer langsam und vorsichtig bewegt werden. Keinesfalls schnell oder ruckartig.
- Anfänger sollten nach dem Trimmen zunächst versuchen, den Schubregler zu beherrschen. Das Modell muss am Anfang nicht unbedingt geradeaus fliegen – es kommt vielmehr darauf an, durch wiederholtes leichtes Antippen des Schubreglers eine konstante Höhe von ungefähr einem Meter über dem Boden zu halten. Erst dann sollte man üben, das Modell auch nach links bzw. nach rechts zu steuern.

### DIE GEEIGNETE FLUGUMGEBUNG:

- Der Ort, an dem das Modell geflogen werden soll, sollte folgende Kriterien erfüllen:
- Es sollte sich um einen geschlossenen Raum handeln, in dem Windstille herrscht. Es sollten nach Möglichkeit keine Klimaanlage, Heizlüfter etc. vorhanden sein, die Luftströme verursachen könnten.
  - Der Raum sollte mindestens 10 Meter lang, 6 Meter breit und 3 Meter hoch sein.
  - Es sollten sich keine störenden Gegenstände im Raum befinden (Ventilatoren, Lampen etc.).
  - Beim Starten unbedingt sicherstellen, dass sich alle Lebewesen – auch der Pilot – weiter als 1-2 Meter vom Fluggerät entfernt befinden, wenn der Flug beginnt.
  - Das Modell stets beobachten, damit es nicht gegen den Piloten, andere Menschen oder Tiere fliegt und sie verletzt.

## 8 WECHSELN DER ROTORBLÄTTER

Falls die Rotorblätter des Modells beschädigt werden, müssen sie ausgetauscht werden. Gehen Sie wie folgt vor:

**8A** Achten Sie vor der Montage darauf, dass Sie die Rotorblätter nicht vertauschen. Die Rotorblätter sind mit A (oben) und B (unten) markiert.

**8B** Drehen Sie die Blatthalterschraube gegen den Uhrzeigersinn heraus.

**8C** Ziehen Sie das Rotorblatt nach unten geneigt ab.

**8D** Setzen Sie nun das neue Rotorblatt ein und schrauben Sie die Blatthalterschraube im Uhrzeigersinn vorsichtig ein. **Achtung:** Das Rotorblatt muss frei schwenkbar sein.

## FEHLERBEHEBUNG

**Problem:** Die Rotorblätter bewegen sich nicht.

**Ursache:**

1. Der ON/OFF-Schalter steht auf „OFF“.
2. Der Akku ist zu schwach bzw. leer.

**Abhilfe:**

1. Den ON/OFF-Schalter auf „ON“ stellen.
2. Den Akku aufladen.

**Problem:** Das Modell stoppt ohne ersichtlichen Grund während des Fluges und sinkt ab.

**Ursache:** • Der Akku ist zu schwach.

**Abhilfe:** • Den Akku aufladen.

**Problem:** Das Modell lässt sich mit der Funk-Fernsteuerung nicht steuern.

**Ursache:**

1. Der ON/OFF-Schalter steht auf „OFF“.
2. Die Batterien wurde falsch eingelegt.
3. Die Batterien haben nicht mehr genug Energie.

**Abhilfe:**

1. Den ON/OFF-Schalter auf „ON“ stellen.
2. Überprüfen Sie, ob die Batterien korrekt eingelegt sind.
3. Neue Batterien einlegen

**Problem:** Das Modell dreht sich nur noch nach links oder rechts um seine eigene Achse.

**Ursache:** • Zu starke Trimmung nach links oder rechts.

**Abhilfe:** • Rückstellung der Links-/Rechts-Trimmung in die Gegenrichtung (siehe Punkt 6, Trimmen der Steuerung).

Weitere Tipps und Tricks finden Sie im Internet unter [www.revell-control.de](http://www.revell-control.de).

## SERVICEHINWEISE

Unter [www.revell-control.de](http://www.revell-control.de) finden Sie unsere Telefon-Hotline, Bestellmöglichkeiten und Austausch-Tipps für Ersatzteile sowie weitere nützliche Informationen zu allen Modellen von Revell Control.



## HELICOPTER MAGIC GLOW

### IMPORTANT FEATURES

#### Micro helicopter:

- New coaxial rotor system with electronic gyro for outstanding flight characteristics
- Sturdy plastic hull with LED lighting

- Integrated rechargeable LiPo battery (Lithium Polymer battery)
- Uncomplicated charging of the battery directly through the charging unit with microprocessor-monitored charge control integrated in the remote control



#### Safety instructions:

- This model is suitable for pilots who are at least 8 years of age. Adult supervision is required when flying it.
- This manual must be read through carefully together with your child prior to the first use and kept safe for later reference.
- **Attention:** Not suitable for children under 36 months. Small parts. Choking hazard!
- Flying the model requires skill and the user must be instructed under the direct supervision of an adult. The initial start-up and instruction by an experience person are recommended.
- The user should only operate this model in accordance with the instructions for use in this operating manual.
- This toy / this model is only intended for use at your residence (house and garden) and is only for use suitable outdoors when there is no wind or precipitation.
- Keep your hands, face, hair and loose clothing away from the rotor. Do not touch the rotors. Caution: Risk of eye injuries. Do not use near anyone's face in order to avoid eye injuries.
- Switch off the remote control and model when they are not in use.
- Remove the batteries from the remote control when it is not in use.
- Always maintain visual contact with the model in order to avoid losing control of it. Inattentive and careless use can lead to considerable damage.
- Caution: Do not lift off and fly if there are people, animals, power lines or other obstacles in the flight area of the model.
- This model is not suitable for people with physical or mental disabilities.
- A model should never be operated under the influence of drugs or alcohol.
- In general, it must be ensured that the model cannot injure anyone in consideration of potential malfunctions and defects.
- The model may only be repaired with original Revell Control spare parts and may not be modified. Otherwise, the model can be damaged or pose a danger.
- Note for supervising adults: If necessary - check to ensure that the toy has been assembled as specified in the manual. The assembly, e.g. of spare rotors, should only be carried out under adult supervision.
- In order to prevent risks, always operate the model from a position which provides an easy line of retreat, if necessary.

#### Safety instructions for flying models:

- You are operating your aircraft in the general air traffic. As the pilot, you are responsible for your model. You are liable for your model and any damage resulting from its operation.
- If you want to use your aircraft commercially, you need an ascent permit.
- Before commissioning for the first time, familiarize yourself with the functions of the model.

- Check that the product is working correctly before every flight.
- Observe the instructions of the manufacturer at all times.
- Always note the wind and weather conditions and any hindrances.
- You must always swerve away from manned aircraft immediately and land right away.
- Do not fly over private property owned by other people, crowds of people, military objects, hospitals, power plants, correctional facilities and similar.
- Do not fly close to airfields (<1.5 km).
- Never fly without direct visual contact with the model, it must be in the direct field of vision at all times. It is illegal to control a model using only a video image.
- Failure to observe these safety instructions may make you liable to prosecution!
- Information and additional help is available from the Association for Unmanned Air Vehicles under „<http://www.uavdach.org>“
- Flying models outdoors has required mandatory liability insurance since 2005. Contact your private liability insurer and make sure that your new and earlier models are included in your insurance coverage. Request written confirmation and keep this in a safe place. Alternatively, the DMFV offers a trial membership free of charge online at [www.dmfv.aero](http://www.dmfv.aero). This includes insurance.

#### Remote control safety instructions:

- We recommend new alkali manganese batteries for the remote control. Single-use batteries for this remote control and other electrical devices operated in the home can be replaced with environmentally-friendly rechargeable batteries.
- As soon as the remote control no longer functions reliably, new batteries should be inserted and/or the batteries should be charged.

#### Safety instructions for batteries:

- Rechargeable batteries must be removed from the remote control prior to recharging.
- Non-rechargeable batteries may not be charged.
- Rechargeable batteries may only be charged under the supervision of an adult.
- The combination of different types of batteries as well as new and used batteries must be avoided.
- Only recommended batteries or those of an equivalent type may be used.
- Batteries must be inserted according to the correct polarity (+ and -).
- Depleted batteries must be removed from the remote control.
- The connection terminals may not be short-circuited.
- Remove the batteries from the remote control if they are not to be used for an extended period of time.

#### Charging unit safety instructions:

- Non-rechargeable batteries may not be charged.
- This charging unit is not suitable for people (including children) with physical or mental limitations, or those with insufficient knowledge and experience of charging units, unless under supervision or following proper directions from a parent or legal guardian.
- Children must be supervised – the charging unit is not a toy!
- The charging unit for the LiPo battery is specially designed for the charging of the model battery. The charging unit may only be used to charge the model battery, not other batteries.

#### The model is equipped with a rechargeable lithium polymer battery. Please observe the following safety instructions:

- Never throw LiPo batteries into a fire or store them in a hot location.
- Only use the supplied charger to charge the battery. The use of a different charger may lead to the permanent damage of the battery and neighbouring parts, as well as physical injury!

- Never use a charger for NiCd/NiMH batteries!
- Always ensure that the charging process takes place on a fireproof surface in a fire-resistant environment.
- Do not leave the battery unsupervised during the charging process.
- Never disassemble or alter the battery contacts. Do not damage or puncture the battery cells. There is a risk of explosion!
- The LiPo battery must be kept out of reach of children.
- When disposing of batteries, they must be discharged or their capacity must be fully depleted. Cover exposed terminals with adhesive tape in order to prevent short-circuiting!

#### Maintenance and care:

- Please only use a clean, damp cloth to wipe off the model.
- Protect the model and batteries from direct sunlight and/or direct heat.
- Never allow the remote control and charging unit to come into contact with water, because the electronics will be damaged as a result.

Technical changes and differences in color reserved!

#### Required batteries for the model:

Power supply: —  
 Rated output: 1 x DC 3,7 V / 0,45 Wh  
 Rechargeable LiPo battery (included)  
 Capacity: 120 mAh

#### Battery requirement for the remote control:

Power supply: —  
 DC 6 V Batteries:  
 4 x 1,5 V "AA"  
 (not included)

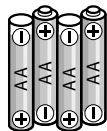

## 1 MODEL

- |   |                         |
|---|-------------------------|
| <b>1A</b> Counter-rotating rotor blades | <b>1D</b> ON/OFF button |
| <b>1B</b> Stabiliser                    | <b>1E</b> Charge socket |
| <b>1C</b> Canopy                        |                         |

## 2 REMOTE CONTROL

- |  |   |
|--|---|
| <b>2A</b> Control for thrust   | <b>2E</b> Trim buttons for clockwise/anticlockwise rotation |
| <b>2B</b> ON/OFF button  | <b>2F</b> Charging station                                  |
| <b>2C</b> Antenna  | <b>2G</b> Power LED   |
| <b>2D</b> Control for forward/backward flight and clockwise/anticlockwise rotation | <b>2H</b> Battery compartment cover                         |

## 3 INSERTING BATTERIES (REMOTE CONTROL)

- 3A** Unscrew and remove the cover.  
**3B** Insert 4 x 1.5 V AA batteries and pay attention to the polarity, as shown in the battery compartment.  
**3C** Close the battery cover and secure with the screw.

## 4 CHARGING THE MODEL

**Attention:** The battery and motor must cool down for 15 to 30 minutes before charging and after every flight. Otherwise they can be damaged. The charging process must be constantly monitored. Always ensure that the charging process takes place on a fireproof surface in a fire-resistant environment.

- Switch off the remote control and model.
- Carefully place the helicopter with the fuselage facing downwards on the remote control. In the process, make sure that the circuit board contacts are guided into the slot on the remote control **4A**.
- The charging process begins when the blue charge LED in the helicopter illuminates **4B**.
- The charging process has been completed when the USB plug lights up.
- Remove the helicopter from the remote control after the charging process.

**The model can fly for approx. 5-7 minutes after a charge time of approx. 40 minutes.**

## 5 START PREPARATION

The control for thrust **2A** must point down before the remote control is switched on **5A**. Then briefly press the ON/OFF button on the remote control **5B** and the Power LED **2G** begins to blink red. Now set the ON/OFF switch **1D** on the underside of the helicopter to the «ON» position **5C**. Place the helicopter on the ground so that its tail points toward you. After a few seconds for initialisation, the Power LED on the remote control illuminates red. Now the helicopter is ready to start. After the flight, first switch off the helicopter, then the remote control. Press and hold the ON/OFF button on the remote control for approximately 3 seconds to switch it off.

## 6 TRIM ADJUSTMENT OF THE CONTROL

The correct trim is a basic requirement for fault-free flying behavior of the model.

- 6A**  
**If the helicopter begins to automatically rotate clockwise quickly or slowly ...**

If the helicopter begins to automatically rotate clockwise quickly or slowly, continue to tap the left/right trim buttons for rotation **2E** until the helicopter no longer rotates automatically. Do not simply actuate the trim buttons continuously.

- 6B**  
**If the helicopter begins to automatically rotate anti-clockwise quickly or slowly ...**

If the helicopter begins to automatically rotate anti-clockwise quickly or slowly, continue to tap the left/right trim buttons for rotation **2E** until the helicopter no longer rotates automatically. Do not simply actuate the trim buttons continuously.



## 7 FLIGHT CONTROL

**7A** Take off or increase altitude by carefully moving the control for thrust **2A** forward.

**7B** Land or decrease altitude by moving the control for thrust **2A** backward. Only minimal corrections to the controller are necessary to ensure smoothing flying of the helicopter!

**7C** To fly along a left-handed curve, carefully move the control for forward/backward and clockwise/anti-clockwise rotation **2D** to the left, as long as the helicopter tail is facing toward the pilot.

**7D** To fly along a right-handed curve, carefully move the control for forward/backward and clockwise/anti-clockwise rotation **2D** to the right, as long as the helicopter tail is facing toward the pilot.

**7E** Fly forward by moving the control for forward/backward flight and right/left rotation **2D** carefully forward.

**7F** Fly backward by moving the control for forward/backward flight and clockwise/anti-clockwise rotation **2D** carefully back.

## INSTRUCTIONS FOR SAFE FLYING

### GENERAL FLYING TIPS:

- Always place the model on a level surface. An inclined surface can, under certain circumstances, have a negative impact on the starting behavior of the model.
- Always operate the controls slowly and with a gentle touch.
- Always maintain visual contact with the model and do not look at the remote control!
- Move the thrust control down again somewhat as soon as the model lifts off from the ground. Maintain flying altitude by adjusting the thrust controller.
- If the model lowers, move the thrust control slightly upward again.
- If the model climbs, move the thrust control down slightly.
- In order to fly along a curve, it often suffices to tap the control for forward/backward and clockwise/anti-clockwise rotation very slightly in the respective direction. There is a general tendency during preliminary attempts at flight to operate the model's controls too aggressively. The control for forward/backward and clockwise/anti-clockwise rotation should always be moved slowly and carefully. Never fast and fitfully.
- Beginners should first master trimming before attempting to master the thrust controller. The model does not necessarily have to fly straight at the beginning - initially, it is more important to maintain a constant height of approximately one meter above the ground by repeatedly tapping the thrust control. Only then should the pilot practice steering the model left and right.

### SUITABLE FLYING ENVIRONMENT:

The location in which the helicopter is flown should fulfil the following criteria:

- It should be an indoor location without any wind. Insofar as possible, there should be no air conditioning systems, heaters, etc. that can cause air currents.
- The room should be at least 10 metres long, six metres wide and three metres high.
- No disruptive objects, such as fans, lamps, etc. should be present in the room.
- When initialising take-off, make absolutely sure that all persons and animals - including the pilot - are at least 1-2 metres removed from the aircraft before flight begins.
- Always watch the aircraft to ensure it does not fly into and injure the pilot, other people or animals.

## 8 CHANGING THE ROTOR BLADES

If the rotor blades of the helicopter should become damaged, they must be replaced. To do so, proceed as follows:

**8A** Prior to installation, make sure that you do not mix up the rotor blades. The rotor blades are marked with A (top) and B (bottom).

**8B** Unscrew the blade retaining screw in anticlockwise motion.

**8C** Pull the rotor blade down and at an angle to remove it.

**8D** Now fit the new rotor blade and carefully screw in the blade retaining screw in clockwise motion. **Attention:** The rotor blade must rotate freely.

## TROUBLESHOOTING

**Problem: The rotor blades do not move.**

**Cause:** 1. The ON/OFF switch is set to the "OFF" position.  
2. The battery is too weak or depleted.

**Remedy:** 1. Set the ON/OFF switch to the "ON" position.  
2. Charge the battery.

**Problem: The helicopter stops and descends during flight for no apparent reason.**

**Cause:** • The battery is too weak.

**Remedy:** • Charge the battery.

**Problem: It isn't possible to control the helicopter using the remote control.**

**Cause:** 1. The ON/OFF switch is set to the "OFF" position.  
2. The batteries were not inserted correctly.  
3. The batteries do not have enough power.

**Remedy:** 1. Set the ON/OFF switch to the "ON" position.  
2. Check whether the batteries are inserted correctly.  
3. Insert new batteries

**Problem: The helicopter only rotates around its axis clockwise or anti-clockwise.**

**Cause:** • Excessive trimming to the left or right.

**Remedy:** • Reset the the left/right trim adjustment in the opposite direction (see point 6: Adjusting the Trim Controller).

Additional tips and tricks can be found online at [www.revell-control.de](http://www.revell-control.de).

## SERVICE NOTES

Go to [www.revell-control.de](http://www.revell-control.de) for ordering information and tips on replacing spare parts, plus other useful information on all Revell Control models.



## HELICOPTER MAGIC GLOW

### CARACTÉRISTIQUES PRINCIPALES

#### Micro-hélicoptère :

- Nouveau système de rotors coaxiaux doté d'un gyro électronique pour une qualité de vol exceptionnelle
- Fuselage solide en matière plastique avec éclairage à diodes

- Batterie Li-Po (Lithium Polymère) rechargeable intégrée
- Recharge facile de la batterie directement via la télécommande intégrée- Chargeur avec témoin de charge contrôlé par microprocesseur



#### Consignes de sécurité :

- Ce modèle peut être manipulé à partir de 8 ans. La surveillance par des adultes est indispensable pendant le vol de l'appareil.
- Veuillez lire cette notice d'utilisation soigneusement avec votre enfant avant la première utilisation et la conserver pour une consultation ultérieure.
- **Attention :** Ne convient pas aux enfants de moins de 36 mois. Petites pièces. Risque d'étouffement !
- Faire voler l'ordinateur demande de l'habileté et l'utilisateur doit se trouver sous la surveillance directe d'un adulte. Il est recommandé de laisser une personne expérimentée effectuer la première mise en service et fournir les instructions.
- L'utilisateur de ce modèle doit se conformer aux consignes d'utilisation figurant dans ce mode d'emploi.
- Ce jouet / cet hélicoptère est destiné uniquement à un usage dans l'espace domestique (maison et jardin) et en extérieur uniquement par temps sec et en l'absence de vent.
- Les mains, le visage, les cheveux et les vêtements amples doivent rester à bonne distance du rotor. Ne pas toucher le rotor en mouvement. Attention : Risque de lésions oculaires. Ne pas utiliser à proximité du visage pour éviter toute lésion oculaire.
- Éteindre la télécommande et modèle lorsqu'ils ne sont pas utilisés.
- Retirer les piles de la radiocommande lorsque celle-ci n'est pas utilisée.

- Toujours garder les yeux fixés sur modèle afin de ne pas en perdre le contrôle. Le manque d'attention et la négligence peuvent être la cause de dommages importants.
- Attention : Ne pas démarrer et faire voler le modèle si des personnes, des animaux, des lignes électriques ou d'autres obstacles se trouvent dans l'espace de vol de l'ordinateur.
- Ce modèle ne doit pas être utilisé par des personnes souffrant d'un handicap physique ou mental.
- N'utilisez jamais le modèle si vous avez pris des stupéfiants ou bu de l'alcool.
- De manière générale, même en cas de dysfonctionnements et de pannes, il faut faire attention à ce que la maquette ne blesse personne.
- Toute réparation ou transformation du produit ne doit être effectuée qu'avec des pièces d'origine. Dans le cas contraire, le modèle risquerait d'être abîmé ou de présenter un danger.
- Consigne pour les surveillants adultes : Si nécessaire, vérifier que le jouet est assemblé conformément à la notice d'utilisation. Le montage, par ex. celui des rotors de rechange, ne doit être exécuté que sous la surveillance d'un adulte.
- Afin de limiter les risques, toujours utiliser le modèle dans une position permettant un évitement rapide le cas échéant.

#### Consignes de sécurité pour maquettes volantes :

- Vous participez au trafic aérien avec votre appareil volant. En qualité de pilote,

vous êtes entièrement responsable de votre modèle et des dommages causés par son utilisation.

- Vous devez disposer d'une autorisation de vol si vous voulez utiliser votre appareil volant à des fins commerciales.
- Familiarisez-vous avec les fonctions de votre modèle avant la première mise en service.
- Contrôlez le fonctionnement correct du produit avant chaque vol.
- Observez toujours les prescriptions du fabricant.
- Tenez toujours compte du vent, des conditions météorologiques et d'éventuels obstacles.
- Vous devez toujours éviter les aéronefs avec équipage ou appareils réels et atterrir immédiatement.
- Ne survolez jamais les terrains privés de tiers et les rassemblements de personnes, les objets et installations militaires, hôpitaux, centrales électriques, maisons d'arrêt et bâtiments de ce genre.
- Ne volez pas à proximité des aérodromes (à une distance < à 1,5 km).
- Ne volez jamais sans contact direct avec le modèle qui doit demeurer à portée de vue à tout moment. La loi interdit de piloter un modèle en se servant par exemple de l'image fournie par une caméra vidéo.
- L'inobservation de ces consignes de sécurité vous expose à des poursuites pénales !
- Des informations et autres aides sont mises à votre disposition par la fédération allemande pour systèmes aéronautiques téléguidés « <http://www.uavdach.org> »
- Les modèles qui volent en extérieur sont soumis à une assurance obligatoire depuis 2005. Veuillez contacter votre assureur pour qu'il inclue vos anciens et nouveaux appareils dans votre assurance responsabilité civile. Demandez une confirmation écrite et conservez-la en lieu sûr. Autrement, la société DMFV propose une adhésion d'essai gratuite sur Internet ([www.dmfv.aero](http://www.dmfv.aero)), comprenant l'assurance.

#### Consignes de sécurité pour la télécommande :

- Pour la télécommande, nous recommandons l'usage de piles

alcalines au manganèse. Pour préserver l'environnement, les piles non-rechargeables de cette télécommande ou d'autres appareils électriques de la maison peuvent être remplacées par des piles rechargeables (batteries).

• Dès que la télécommande ne fonctionne plus parfaitement, les piles doivent être remplacées par des piles neuves ou rechargées.

#### Consignes de sécurité concernant les piles :

- Les piles rechargeables doivent être retirées de la télécommande avant leur chargement.
- Ne pas recharger les piles jetables.
- Les piles rechargeables doivent être rechargées sous la surveillance d'un adulte.
- Ne pas mélanger les piles de type différent ou des piles neuves et des piles usagées.
- Seules les piles recommandées ou de même type peuvent être utilisées.
- Respecter la polarité indiquée (+ et -) lors de l'insertion des piles.
- Les piles vides doivent être retirées de la télécommande.
- Ne pas court-circuiter les bornes de raccordement.
- Retirer les piles de la télécommande si celle-ci n'est pas utilisée pendant une période prolongée.

#### Consignes de sécurité pour le chargeur :

- Ne pas recharger les piles jetables.
- Ce chargeur ne doit pas être utilisé par des personnes (enfants y compris) souffrant d'un handicap physique ou mental ou n'ayant pas assez de connaissances ou d'expérience en ce qui concerne l'utilisation de chargeurs, sauf en cas de surveillance ou après explication compétente de la part d'une personne investie de l'autorité parentale.
- Les enfants doivent être surveillés - ce chargeur n'est pas un jouet !
- Le chargeur de la batterie Li-Po est conçu uniquement pour le chargement de la batterie du modèle. Son utilisation est limitée au chargement de la batterie du modèle, ne pas l'utiliser pour le chargement d'autres batteries.

- Vérifier régulièrement que les câbles, fiches, boîtiers et autres pièces des transformateurs, blocs d'alimentation ou chargeurs utilisés avec le modèle ne sont pas endommagés. Réparer d'abord les dommages avant de pouvoir utiliser à nouveau les appareils.

### Le modèle est équipé d'une batterie Li-Po (Lithium Polymère) rechargeable. Veuillez respecter les consignes de sécurité suivantes :

- Ne jamais jeter les batteries Li-Po dans le feu, ne pas les conserver dans des endroits chauds.
- Pour le chargement, utiliser uniquement le chargeur fourni. L'utilisation d'un autre chargeur peut endommager durablement la batterie ainsi que les composants qui la jouxtent et causer des dommages corporels !
- Ne jamais utiliser de chargeur pour batteries Ni-Cd / NiMH !
- Toujours effectuer le chargement sur une surface non inflammable et dans un environnement sécurisé contre le feu.
- Surveiller la batterie lors du chargement.
- Ne jamais démonter ni modifier les contacts de la batterie. Ne pas endommager ni percer les cellules de la batterie. Il y a risque d'explosion !
- La batterie Li-Po doit être maintenue hors de portée des enfants.
- Lors de leur élimination, les batteries doivent être vides ou leur capacité de charge doit être nulle. Recouvrir les pôles non protégés de ruban adhésif afin d'éviter les courts-circuits !

### Entretien et soin :

- Nettoyer le modèle à l'aide d'un chiffon propre et humide.
- Protéger le modèle et les piles de tout ensoleillement direct et/ou de toute source de chaleur directe.
- Éviter tout contact de la télécommande et du chargeur avec l'eau, car cela pourrait endommager les composants électroniques.

Sous réserve de modifications techniques et des couleurs !

### Indications relatives à la batterie pour le modèle:

Alimentation : ==

Puissance nominale :

DC 1 x 3,7 V / 0,45 Wh

Rechargeable Batterie Li-Po (incluse)

Capacité : 120 mAh

### Indications relatives à la batterie, aux piles de la télécommande :

Alimentation : ==

DC 6 V Piles :

4 piles AA de 1,5 V (non incluses)

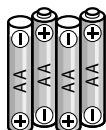

## 1 MODÈLE

- 1A** Rotors contrarotatifs
- 1B** Stabilisateur
- 1C** Capot de cabine
- 1D** Touche ON/OFF
- 1E** Prise de charge

## 2 RADIOCOMMANDE

- 2A** Commande des gaz
- 2B** Touche ON/OFF
- 2C** Antenne
- 2D** Régulateur de déplacement avant/arrière et de rotation gauche/droite
- 2E** Compensateur de rotation gauche/droite
- 2F** Station de charge
- 2G** Diode témoin
- 2H** Couvercle du compartiment à piles

## 3 INSÉRER LES PILES (RADIOCOMMANDE)

- 3A** Dévisser et le couvercle et l'enlever.
- 3B** Insérer 4 piles de 1,5 V AA en faisant attention aux indications de polarité à l'intérieur du compartiment.
- 3C** Fermer et revisser le couvercle du compartiment à piles.

## 4 CHARGEMENT DU MODÈLE

**Attention :** Avant tout chargement et après chaque utilisation, laisser refroidir la batterie et les moteurs pendant 15 à 30 minutes, pour éviter de les endommager. Le processus de chargement doit faire l'objet d'une surveillance permanente. Le chargement doit toujours être effectué sur une surface non inflammable et dans un environnement sécurisé contre les incendies.

- Éteignez la télécommande et le modèle.
- Positionner l'hélicoptère délicatement sur la télécommande en orientant la pointe du fuselage vers le bas. Pour ce faire, veiller à ce que la platine comportant les contacts soit bien introduite dans la goulotte de la radiocommande **4A**.
- Lorsque le chargement commence, la diode de charge de l'hélicoptère s'allume en bleu **4B**.
- Le chargement est terminé dès que le témoin de charge s'éteint.
- Une fois le chargement terminé, retirer l'hélicoptère de la radiocommande.

**Un temps de charge d'environ 40 minutes permet de faire voler le modèle pendant 5 à 7 minutes.**

## 5 PRÉPARATION AU DÉMARRAGE

Le régulateur de poussée **2A** doit être dirigé vers le bas **5A** avant la mise en marche. Ensuite, appuyer brièvement sur la touche ON/OFF de la télécommande **5B** et la diode témoin **2G** vacille en rouge. Mettre à présent l'interrupteur ON/OFF **1D** situé sur le dessous de l'hélicoptère en position « ON » **5C**. Posez l'hélicoptère sur un support droit et stable de sorte que le rotor de queue pointe dans votre direction. Après quelques secondes nécessaires à l'initialisation, la diode témoin de la télécommande brille sans interruption. L'hélicoptère est maintenant prêt à voler. À la fin du premier vol, éteindre d'abord l'hélicoptère puis la radiocommande. Pour éteindre la radiocommande, maintenir la touche ON/OFF appuyée pendant environ 3 secondes.

## 6 ÉQUILIBRAGE DE LA COMMANDE

Un réglage correct du compensateur est la condition de base requise pour un comportement de vol irréprochable du modèle.

### 6A

**Si l'hélicoptère tourne de lui-même vers la droite, rapidement ou lentement ...**

Si l'hélicoptère tourne de lui-même vers la gauche, rapidement ou lentement, procéder à des effleurements brefs et répétés des touches de réglage de la rotation gauche/droite vers la droite jusqu'à ce que l'hélicoptère se stabilise. Ne pas appuyer longuement sur les touches de compensation.

### 6B

**Si l'hélicoptère tourne de lui-même vers la gauche, rapidement ou lentement ...**

Si l'hélicoptère tourne de lui-même vers la gauche, rapidement ou lentement, procéder à des effleurements brefs et répétés des touches de réglage de la rotation gauche/droite vers la droite jusqu'à ce que l'hélicoptère se stabilise. Ne pas appuyer longuement sur les touches de compensation.

## 7 PILOTAGE

**7A** Pour décoller ou gagner de l'altitude, diriger légèrement la commande des gaz **2A** vers l'avant.

**7B** Diriger la commande des gaz **2A** vers l'arrière pour atterrir ou réduire l'altitude de vol. Pour un comportement modéré de l'hélicoptère, des ajustements infimes apportés sur le régulateur suffisent !

**7C** Pour prendre un virage à gauche, diriger légèrement le régulateur de déplacement avant/arrière et de rotation gauche/droite **2D** vers la gauche, quand l'hélicoptère est dos au pilote.

**7D** Pour prendre un virage à droite, diriger légèrement le régulateur de déplacement avant/arrière et de rotation gauche/droite **2D** vers la droite, quand l'hélicoptère est dos au pilote.

**7E** Pour voler en avant, diriger le régulateur de déplacement avant/arrière et de translation latérale **2D** avec précaution vers l'avant.

**7F** Pour voler en arrière, diriger le régulateur de déplacement avant/arrière et de translation latérale **2D** avec précaution vers l'arrière.

## CONSIGNES DE SÉCURITÉ

### CONSEILS GÉNÉRAUX DE VOL :

- Posez toujours le modèle sur une surface plane. Une surface inclinée peut éventuellement avoir un effet négatif sur le décollage du modèle.
- Toujours manipuler les régulateurs lentement et délicatement.
- Garder les yeux fixés sur le modèle à tout moment et ne pas regarder la télécommande !
- Rabaisser la commande des gaz un petit peu dès que le modèle quitte le sol. Ajuster la commande des gaz pour maintenir une même altitude de vol.
- Si le modèle perd de l'altitude, diriger légèrement la commande des gaz vers le haut.
- Si le modèle gagne de l'altitude, diriger légèrement la commande des gaz vers le bas.
- Pour prendre un virage, il suffit souvent d'effleurer le régulateur de déplacement avant/arrière et de rotation gauche/droite dans la direction souhaitée. Lors des premières tentatives de pilotage, il n'est pas rare d'actionner le modèle trop vigoureusement. Déplacer toujours le régulateur de déplacement avant/arrière et de rotation gauche/droite lentement et avec précaution. Éviter absolument tout mouvement brusque ou saccadé.
- Après le réglage de l'appareil, les débutants doivent tout d'abord tenter de maîtriser la commande des gaz.  
Au début, le modèle ne doit pas forcément voler tout droit ; il est beaucoup plus important d'arriver à le maintenir à une hauteur constante d'environ un mètre, par effleurement répété de la commande des gaz. Ce n'est qu'ensuite que vous pourrez vous exercer à diriger le modèle vers la gauche ou vers la droite.

### L'ENVIRONNEMENT DE VOL ADAPTÉ :

- L'endroit où l'hélicoptère sera utilisé doit répondre aux critères suivants :
- L'espace doit être fermé et à l'abri du vent. Si possible, la pièce doit être dépourvue de climatisation, de ventilateurs chauffants, etc., afin d'éviter les flux d'air.
  - La pièce doit mesurer au moins 10 mètres de long sur 6 mètres de large et 3 mètres de haut.
  - Aucun objet de la pièce ne doit faire obstacle (ventilateurs, lampes, etc.)
  - Au démarrage, s'assurer impérativement que tout être vivant (y compris le pilote) se trouve à plus d'1 mètre ou 2 mètres de distance de l'appareil sur le point de décoller.
  - Toujours garder les yeux fixés sur l'appareil, afin d'éviter qu'il ne percute et ne blesse le pilote, d'autres personnes ou des animaux.

## 8 CHANGEMENT DES PALES DE ROTORS

Si les pâles de rotor de l'hélicoptère sont endommagées, elles doivent être changées. Procédez comme suit :

**8A** Avant le montage, veillez à ne pas intervertir les pâles.  
Les pâles sont marquées par les lettres A (en haut) et B (en bas).

**8B** Dévissez la vis du support de pale dans le sens antihoraire.

**8C** Retirez la pale en l'inclinant vers le bas.

**8D** Insérez ensuite la pale neuve et vissez la vis du support de pale avec précaution dans le sens horaire. **Attention** : La pale doit être parfaitement mobile.

## DÉPANNAGE

**Problème : Les pâles ne bougent pas.**

**Cause :**

1. L'interrupteur ON/OFF est sur la position "OFF".
2. La batterie est trop faible ou vide.

**Solution :**

1. Mettre l'interrupteur ON/OFF sur la position "ON".
2. Charger la batterie.

**Problème : L'hélicoptère s'arrête sans raison apparente pendant le vol et perd de l'altitude.**

**Cause :**

- La batterie est trop faible.

**Solution :**

- Charger la batterie.

**Problème : L'hélicoptère ne répond pas aux ordres de la télécommande.**

**Cause :**

1. L'interrupteur ON/OFF est sur la position "OFF".
2. Les piles ne sont pas correctement insérées.
3. Les piles sont déchargées.

**Solution :**

1. Mettre l'interrupteur ON/OFF sur la position "ON".
2. Vérifier que les piles sont correctement insérées.
3. Insérer de nouvelles piles.

**Problème : L'hélicoptère ne fait plus que tourner sur lui-même, vers la gauche ou vers la droite.**

**Cause :**

- Déséquilibre important de l'hélicoptère vers la gauche ou vers la droite.

**Solution :**

- Retour du compensateur gauche/droite dans la direction opposée (voir point 6, Équilibrage du vol).

Vous trouverez d'autres conseils sur notre site Internet [www.revell-control.de](http://www.revell-control.de).

## INDICATIONS DE SERVICE

**Vous trouverez nos modalités de commande, nos conseils d'échange pour les pièces détachées et bien d'autres informations utiles concernant tous les modèles de Revell Control sur [www.revell-control.de](http://www.revell-control.de).**



## HELICOPTER MAGIC GLOW

### BELANGRIJKE KENMERKEN

#### Micro-helikopter:

- Nieuw coaxiaal rotorsysteem met elektronische gyroscop voor uitstekende vliegeigenschappen
- Stevige romp van kunststof met led-verlichting

- Ingebouwde, oplaadbare LiPo-accu (lithiumpolymeeraccu)
- Eenvoudig opladen van de accu, rechtstreeks via de in de zender geïntegreerde lader met micro-processorgestuurde laadcontrole



#### Veiligheidsaanwijzingen:

- Dit model is geschikt voor volwassenen en jongeren vanaf 8 jaar. Ouderlijk toezicht is vereist wanneer jongeren met de helikopter vliegen.
- Lees deze handleiding vóór het eerste gebruik aandachtig en samen met uw kind door en bewaar deze voor latere naslag.
- **Let op:** Niet geschikt voor kinderen jonger dan 36 maanden. Kleine onderdelen. Verstikkingsgevaar!
- Voor het vliegen met de model is behendigheid vereist; kinderen moeten onder rechtstreeks toezicht van een volwassene worden geïnstrueerd. De eerste ingebruikneming en instructie door een ervaren persoon wordt aanbevolen.
- Het model mag uitsluitend volgens de aanwijzingen in deze handleiding worden gebruikt.
- Dit speelgoed/deze model is alleen bedoeld voor gebruik in een huiselijke omgeving (huis en tuin) en is buitenshuis alleen geschikt voor gebruik bij droog, windstil weer.
- Houd handen, gezicht, haren en losse kledingstukken uit de buurt van de rotor. Raak de draaiende rotor niet aan.
- Schakel de zender en het model uit wanneer deze niet worden gebruikt.
- Verwijder de batterijen uit de zender wanneer deze niet wordt gebruikt.
- Houd het model steeds in het oog, zodat u er niet de controle over verliest. Als het model onoplettend en zorgeloos wordt gebruikt, kan aanmerkelijke schade het gevolg zijn.

- Voorzichtig: niet starten en vliegen als zich personen, dieren, stroomleidingen of andere hindernissen in het vliegbereik van de model bevinden.
- Dit model is niet geschikt voor mensen met een lichamelijke of geestelijke beperking.
- Gebruik een model nooit wanneer u onder invloed bent van drugs of alcohol.
- In zijn algemeenheid moet ervoor worden gezorgd, dat niemand gewond kan raken door de model-äuto, ook als er storingen optreden of de auto defect raakt.
- Het model mag alleen met originele Revell Control-reserveonderdelen worden gerepareerd, maar mag niet worden veranderd. Het model kan anders beschadigd raken of een gevaar vormen.
- Aanwijzing voor toezicht houdende volwassenen: Controleer zo nodig of het speelgoed is gemonteerd volgens de handleiding. De montage, bijvoorbeeld van de reserverotoren, mag alleen onder toezicht van een volwassene worden gedaan.
- Bedien het model, om risico's te voorkomen, altijd in een positie waarvan u eventueel snel kunt uitwijken.

#### Veiligheidsaanwijzingen voor vliegende modellen:

- U neemt met uw vliegmachine deel aan het luchtverkeer. U bent als piloot verantwoordelijk voor uw model, u bent aansprakelijk voor uw model en voor door het gebruik ontstane schade.
- Wanneer u uw vliegmachine commercieel wilt gebruiken, hebt u een opstijvergunning nodig.

- Zorg dat u voor de eerste inbedrijftelling vertrouwd bent met de functies van het model.
- Controleer de correcte werking van het product voor elke vlucht.
- Volg de aanwijzingen van de fabrikant altijd op.
- Let altijd op wind, weersomstandigheden en eventuele hindernissen.
- U moet bemande vliegtuigen altijd meteen uitwijken en onmiddellijk landen.
- Vlieg niet over vreemde privéterreinen, samenscholingen van mensen, militaire objecten, ziekenhuizen, energiecentrales, gevangenissen en dergelijke.
- Vlieg niet in de buurt van vliegvelden (<1,5 km).
- Vlieg niet zonder direct visueel contact met het model, het moet zich altijd in direct zicht bevinden. Het is wettelijk verboden een model bijv. aan de hand van slechts een videobeeld te besturen.
- Wanneer u zich niet aan deze veiligheidsaanwijzingen houdt, bent u eventueel strafbaar!
- Meer informatie en hulp is verkrijgbaar bij de vereniging voor onbemande luchtvaart-systemen: "<http://www.uavdach.org>".
- Het is sinds 2005 verplicht verzekerd te zijn voor modellen waarmee buiten wordt gevlogen. Neem hiervoor contact op met de verzekeringsmaatschappij waar u uw particuliere WA-verzekering hebt afgesloten en zorg ervoor dat uw nieuwe en eerdere modellen door deze verzekering worden gedekt. Laat een schriftelijke bevestiging opmaken en bewaar deze goed. Als alternatief biedt de Deutsche Modellflieger Verband (DMFV, Duitse modelvliegersvereniging) op internet onder [www.dmfv.aero](http://www.dmfv.aero) een gratis proeflidmaatschap aan incl. verzekering.

#### Veiligheidsaanwijzingen met betrekking tot de zender:

- Voor de zender raden wij het gebruik van alkali-mangaanbatterijen aan. Oplaadbare batterijen (accumulatoren) zijn een milieuvriendelijk alternatief voor wegwerpbatterijen voor deze zender en andere huishoudelijke elektrische apparaten.
- Als de zender niet goed meer werkt, moeten er nieuwe batterijen

worden geplaatst c.q. moeten de batterijen worden opgeladen.

#### Veiligheidsaanwijzingen m.b.t. batterijen:

- Oplaadbare batterijen moeten voor het laden uit de zender worden verwijderd.
- Niet-oplaadbare batterijen mogen niet worden opgeladen.
- Oplaadbare batterijen mogen alleen onder toezicht van volwassenen worden opgeladen.
- Gebruik geen batterijen van verschillende typen of nieuwe en gebruikte batterijen door elkaar.
- Gebruik uitsluitend de aanbevolen batterijen of batterijen van een gelijkwaardig type.
- Plaats batterijen altijd met de polen (+ en -) in de juiste richting.
- Verwijder lege batterijen uit de zender.
- De aansluitklemmen mogen niet worden kortgesloten.
- Verwijder de batterijen uit de zender, wanneer deze langere tijd niet wordt gebruikt.

#### Veiligheidsaanwijzingen bij de lader:

- Niet-oplaadbare batterijen mogen niet worden opgeladen.
- Deze lader is niet geschikt voor kinderen en voor personen met lichamelijke of geestelijke beperkingen of met ontoereikende kennis over en ervaring met laders, behalve onder toezicht van of na vakkundige instructie door een persoon die bevoegd is om de ouderlijke macht uit te oefenen.
- Op kinderen moet toezicht worden gehouden – de lader is geen speelgoed!
- De lader is specifiek afgestemd op het laden van de LiPo-accu van dit model. De lader mag uitsluitend worden gebruikt voor het laden van de modelaccu. Gebruik hem niet voor andere accu's of oplaadbare batterijen.

#### Het model is uitgerust met een LiPo-accu. Neem de volgende veiligheidsaanwijzingen in acht:

- Werp LiPo-accu's nooit in het vuur en bewaar ze niet op hete plekken.
- Gebruik uitsluitend de meegeleverde lader om de accu op te laden. Bij

gebruik van een andere lader kan de accu onherstelbaar beschadigd raken; dit kan ook leiden tot schade aan naburige onderdelen en tot persoonlijk letsel!

- Gebruik nooit een lader voor NiCd-/NiMH-accu's!
- Laad de accu steeds op op een vuurvaste ondergrond en in een brandveilige omgeving.
- Laat de accu niet onbeheerd achter tijdens het laden.
- Demonteer de contacten van de accu in geen geval en probeer ze niet aan te passen. Beschadig de cellen van de accu niet en maak ze niet open. Er bestaat ontploffingsgevaar!
- Houd de LiPo-accu buiten bereik van kinderen.
- Accu's moeten ontladen zijn of de accucapaciteit moet uitgeput zijn voordat u ze weggooit. Dek vrijliggende polen af met plakband om kortsluiting te voorkomen!

#### Onderhoud en verzorging:

- Neem het model alleen af met een schone, vochtige doek.
- Voorkom blootstelling van model, accu en batterijen aan direct zonlicht en/of directe inwerking van warmte.
- Zorg ervoor dat model, zender en lader nooit met water in contact komen; hierdoor kan de elektronica beschadigd raken.

Wijzigingen in techniek en kleur voorbehouden!

#### Benodigde accu voor het model:

Voeding:  $\equiv$   
 Nominaal vermogen:  
 DC 1 x 3,7 V / 0,45 Wh  
 Oplaadbare LiPo-accu (inbegrepen)  
 Capaciteit: 120 mAh

#### Benodigde batterijen/accu's voor de zender:

Voeding:  $\equiv$   
 DC 6 V Batterijen:  
 4 x 1,5 V "AA"  
 (niet inbegrepen)

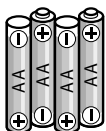

## 1 MODEL

- 1A** Tegengesteld draaiende rotorbladen  
**1B** Stabilisator

- 1C** Cabinekap  
**1D** ON/OFF-knop  
**1E** Laadaansluiting

## 2 ZENDER

- 2A** Liftkrachtregelaar  
**2B** ON/OFF-knop  
**2C** Antenne  
**2D** Regelaar voor voor-/achteruit vliegen en links/rechts draaien
- 2E** Trimknoppen voor draaiing rechts/links  
**2F** Laadstation  
**2G** Power-led  
**2H** Batterijvakafdekking

## 3 BATTERIJEN PLAATSEN (ZENDER)

- 3A** Schroef de afdekking los en neem hem weg.  
**3B** Plaats 4 AA-batterijen van 1,5 V. Let op de richting van de polen, zoals aangegeven in het batterijvak.  
**3C** Sluit de afdekking van het batterijvak en schroef hem vast.

## 4 HET MODEL OPLADEN

**Let op:** vóór het opladen en na elke vlucht moeten de accu en de motoren steeds 15 tot 30 minuten afkoelen, anders kunnen deze onderdelen beschadigd raken. Bij het laden moet steeds toezicht worden gehouden. Laad de accu steeds op op een vuurvaste ondergrond en in een brandveilige omgeving.

- Schakel de zender en het model uit.
- Plaats de helikopter voorzichtig met de voorzijde van de romp naar beneden op de zender. Let er daarbij op, dat het neusje met de contacten goed in de sleuf in de zender schuift **4A**.
- Wanneer de blauwe laad-led op de helikopter gaat branden, begint het opladen **4B**.
- Wanneer het laden is voltooid, gaat de laad-led uit.
- Verwijder de helikopter na het laden van de zender.

**Na een laadtijd van ca. 40 minuten kan het model ca. 5 à 7 minuten vliegen.**

## 5 STARTVOORBEREIDING

De regelaar voor liftkracht **2A** moet voor het inschakelen naar beneden wijzen **5A**. Druk vervolgens de ON/OFF-knop van de zender kort in **5B**; de Power-led **2G** gaat rood knipperen. Zet de ON/OFF-schakelaar **1D** aan de onderzijde van de helikopter nu op «ON» **5C**. Zet de helikopter op een vlakke, stevige ondergrond met de staart in uw richting. Na enkele seconden tot de initialisatie brandt de Power-led van de zender permanent rood. De helikopter is nu klaar om op te stijgen. Schakel na het vliegen eerst de helikopter en daarna de zender uit. Houd om de zender uit te schakelen de ON/OFF-knop op de zender gedurende ca. 3 seconden ingedrukt.

## 6 TRIMMEN VAN DE BESTURING

Voor een goed vlieggedrag van het model is het noodzakelijk dat de besturing juist is getrimd.

### 6A

**Als de helikopter uit zichzelf snel of langzaam naar rechts draait ...**

Als de helikopter uit zichzelf snel of langzaam naar rechts draait, tikt u de trimknop voor links/rechts-draaien **2E** meermaals kort naar links, tot de helikopter niet meer vanzelf draait. Houd de trimknop in geen geval continu ingedrukt.

### 6B

**Als de helikopter uit zichzelf snel of langzaam naar links draait ...**

Als de helikopter uit zichzelf snel of langzaam naar links draait, tikt u de trimknop voor links/rechts-draaien **2E** meermaals kort naar rechts, tot de helikopter niet meer vanzelf draait. Houd de trimknop in geen geval continu ingedrukt.

## 7 BESTURING

**7A** Beweeg de liftkrachtregelaar **2A** voorzichtig naar voren om op te stijgen of hoger te gaan vliegen.

**7B** Beweeg de liftkrachtregelaar **2A** naar achteren om te landen of lager te gaan vliegen. Voor een rustig vlieggedrag van de helikopter dienen minimale correcties te worden gedaan met de regelaars.

**7C** Beweeg de regelaar voor voor-/achteruit en links/rechts draaien **2D** voorzichtig naar links om een bocht naar links te maken (helikopter van achteren gezien).

**7D** Beweeg de regelaar voor voor-/achteruit en links/rechts draaien **2D** voorzichtig naar rechts om een bocht naar rechts te maken (helikopter van achteren gezien).

**7E** Beweeg de regelaar voor voor-/achteruit vliegen en links/rechts draaien **2D** voorzichtig naar voren om naar voren te vliegen.

**7F** Trek de regelaar voor voor-/achteruit vliegen en links/rechts draaien **2D** voorzichtig naar achteren om achteruit te vliegen.

## AANWIJZINGEN VOOR VEILIG VLIEGEN

### ALGEMENE VLIEGTIPS:

- Zet het model altijd op een vlakke ondergrond. Een schuin vlak kan het startgedrag van het model onder bepaalde omstandigheden negatief beïnvloeden.
- Beweeg de regelaars altijd langzaam en met gevoel.
- Houd het model altijd in het oog, kijk niet naar de zender!
- Beweeg de liftkrachtregelaar weer een beetje naar beneden zodra het model loskomt van de grond. Pas de liftkrachtregelaar aan om de vlieghoogte te handhaven.
- Beweeg de liftkrachtregelaar iets naar boven als het model teveel daalt.
- Beweeg de liftkrachtregelaar weer iets naar beneden als het model teveel stijgt.
- Het is vaak al genoeg om de regelaar voor voor-/achteruit vliegen en links/rechts draaien een heel klein beetje in de gewenste richting te tikken om een bocht te maken. De eerste keren dat met het model wordt gevlogen, heeft men meestal de neiging de regelaars te heftig te bedienen. Beweeg de regelaar voor voor-/achteruit vliegen en links/rechts draaien altijd langzaam en met gevoel, in geen geval snel en schokkerig.
- Beginners kunnen na het afstellen van de trim het best eerst de beheersing van de liftkrachtregelaar oefenen. Het model hoeft aanvankelijk niet per se rechtuit te vliegen. Het is beter om eerst te proberen een constante hoogte van ongeveer een meter boven de grond te handhaven door de liftkrachtregelaar steeds kortstondig aan te raken. Oefen daarna pas met het naar links en rechts sturen van het model.

### DE GESCHIKTE VliegOMGEVING:

- De plaats waar u met de helikopter vliegt, moet voldoen aan de volgende criteria:
- Het moet een gesloten ruimte zijn, waar het windstil is.  
Zorg er indien mogelijk voor, dat er geen luchtstromen worden veroorzaakt door airconditioning, warmtestralers, enz.
  - De ruimte moet ten minste 10 meter lang, 6 meter breed en 3 meter hoog zijn.
  - Er mogen zich geen storende voorwerpen in de ruimte bevinden (ventilatoren, lampen enz.).
  - Verzekert u er vóór het starten in ieder geval van, dat alle levende wezens, inclusief de piloot, zich op meer dan 1 à 2 meter van de vliegmachine bevinden wanneer deze opstijgt.
  - Houd de helikopter steeds in het oog, zodat deze niet tegen de piloot, andere mensen of dieren aanvliegt en hen tetsel toebrengt.

## 8 DE ROTORBLADEN VERVANGEN

Als de rotorbladen van de helikopter beschadigd raken, moeten deze worden vervangen. Ga als volgt te werk:

**8A** Let er bij de montage op, dat u de rotorbladen niet verwisselt. De rotorbladen zijn gemarkeerd met A (boven) en B (onder).

**8B** Draai de bladhouderschroef tegen de klok in los.

**8C** Trek het rotorblad schuin naar beneden los.

**8D** Zet nu het nieuwe rotorblad in en schroef de bladhouderschroef voorzichtig met de klok mee vast. **Let op:** Het rotorblad moet vrij kunnen draaien.

## PROBLEEMOPLOSSING

**Probleem:** De rotorbladen bewegen niet.

**Oorzaak:**

1. De ON/OFF-schakelaar staat op "OFF".
2. De accu is te zwak resp. leeg.

**Oplossing:**

1. Zet de ON/OFF-schakelaar op "ON".
2. Laad de accu op.

**Probleem:** De helikopter stopt zonder zichtbare oorzaak tijdens de vlucht en verliest hoogte.

**Oorzaak:**

- De accu is te zwak.

**Oplossing:**

- Laad de accu op.

**Probleem:** De helikopter kan niet worden bestuurd met de zender.

**Oorzaak:**

1. De ON/OFF-schakelaar staat op "OFF".
2. De batterijen zijn verkeerd geplaatst.
3. De batterijen hebben niet voldoende energie meer.

**Oplossing:**

1. Zet de ON/OFF-schakelaar op "ON".
2. Controleer of de batterijen juist zijn geplaatst.
3. Plaats nieuwe batterijen.

**Probleem:** De helikopter draait alleen nog naar links of naar rechts om zijn eigen as.

**Oorzaak:**

- Te sterke trim naar links of naar rechts.

**Oplossing:**

- Herstel de trim door de trimregelaar in tegengestelde richting te draaien (zie punt 6, trimmen van de besturing).

Meer tips en trucs vindt u op [www.revell-control.de](http://www.revell-control.de).

## SERVICEAANWIJZINGEN

Op [www.revell-control.de](http://www.revell-control.de) vindt u bestelmogelijkheden en vervangingstips voor reserveonderdelen, alsmede andere nuttige informatie over alle modellen van Revell Control.



## HELICOPTER MAGIC GLOW

### CARACTERÍSTICAS DESTACADAS

#### Mini-Helicóptero:

- Nuevo sistema de rotores coaxiales con giroscopio electrónico para unas características de vuelo excepcionales
- Fuselaje resistente de plástico con iluminación LED

- Batería LiPo (acumulador de polímero de litio) recargable integrada
- Proceso de carga simple directamente con el cargador integrado en la emisora con control de carga supervisado por microprocesador



#### Instrucciones de seguridad:

- Este modelo está recomendado para mayores de 8 años. Durante su uso será necesaria la supervisión por parte de un adulto.
- Estas instrucciones deben leerse detenidamente antes de usar por primera vez el producto junto con el menor y guardarse para referencias futuras.
- **Atención:** No conviene para niños menores de 36 meses. Piezas pequeñas. Peligro de atragantamiento!
- Volar el modelo requiere cierta pericia y el usuario debe ser iniciado bajo supervisión directa de un adulto. Se recomienda contar con una persona experimentada para la primera puesta en marcha y la iniciación.
- Solo se permite usar este modelo según las instrucciones detalladas en este manual.
- Este juguete/modelo está destinado para usarse en entornos domésticos (casa y jardín) y es adecuado para exteriores solo con tiempo seco y sin viento.
- Mantenga a una distancia prudencial las manos, la cara y la vestimenta holgada del rotor. No se debe tocar el rotor en movimiento. Atención: riesgo de lesiones oculares. No usar cerca de la cara para evitar lesiones oculares.
- Apague la emisora y el modelo cuando no los esté usando.
- Saque las baterías de la emisora cuando no la esté usando.
- No pierda en ningún momento de vista el modelo para no perder el

- control sobre el mismo. Un uso sin la atención y el cuidado debidos puede ocasionar daños considerables.
- Atención: no despegar ni volar cuando se encuentren en la trayectoria de vuelo del modelo personas, animales, conducciones eléctricas u otros obstáculos.
- Este modelo no es adecuado para personas con limitaciones físicas o mentales.
- Bajo ningún concepto se debe manejar un modelo bajo los efectos del alcohol o drogas.
- Por norma se debe prestar atención a que no exista el riesgo de provocar lesiones personales incluso en caso de fallos de funcionamiento o defectos.
- El modelo solo se puede reparar con piezas de repuesto originales de Revell Control, pero no está permitido modificarlo. En caso contrario, el modelo podría resultar dañado o entrañar algún peligro.
- Nota para adultos encargados de la supervisión: compruebe, si es necesario, si el juguete está montado según las instrucciones. El montaje de, p. ej., rotores de recambio solo debe realizarse bajo la supervisión de un adulto.
- El modelo se debe utilizar siempre desde una posición que permita apartarse rápidamente en caso necesario con el fin de evitar riesgos.

#### Instrucciones de seguridad para aeromodelos:

- Con su aeronave participa en el tráfico aéreo. Como piloto es responsable de

su modelo. Es responsable de su modelo y de todos los daños ocasionados por su uso.

- Para usar su aeronave de forma comercial, requiere de la autorización correspondiente.
- Familiarícese con las funciones de su modelo antes de usarlo por primera vez.
- Compruebe el correcto funcionamiento del producto antes de cada vuelo.
- Observe siempre el viento, la meteorología y posibles obstáculos.
- Deberá ceder el paso siempre a aeronaves tripuladas y aterrizar inmediatamente.
- No sobrevuele parcelas privadas de terceros, aglomeraciones de personas, instalaciones militares, hospitales, centrales energéticas, centros penitenciarios y similares.
- No vuele cerca de aeropuertos (<1,5 km).
- No vuele sin tener visión directa del modelo. El modelo debe estar siempre dentro del campo de visión directo. La legislación prohíbe, p. ej., volar un modelo solo utilizando la imagen de vídeo.
- Si no observa estas instrucciones de seguridad podrá ser objeto de acciones y sanciones penales.
- El DMFV (asociación alemana de aeromodelismo) ofrece en su página web más información al respecto.
- El desconocimiento no exime de sanciones. Infórmese regularmente sobre la legislación vigente en su país en materia de regulación del tráfico aéreo. Se debe tener en cuenta que en el extranjero posiblemente apliquen normativas distintas.

#### Instrucciones de seguridad relativas a la emisora:

- Recomendamos usar pilas alcalinas nuevas para la emisora. Las pilas no recargables que se utilizan en esta emisora y otros aparatos eléctricos pueden sustituirse por baterías recargables respetuosas con el medio ambiente.
- En cuanto la emisora deje de funcionar de forma fiable se deben cambiar las pilas o recargar las baterías.

#### Instrucciones de seguridad relativas a la batería:

- Las baterías recargables deben sacarse de la emisora antes de cargarlas.
- Las baterías no recargables (pilas) no se deben recargar.
- Las baterías recargables solo deben recargarse bajo la supervisión de un adulto.
- No se deben utilizar baterías de distinto tipo, ni tampoco mezclar baterías nuevas y usadas.
- Solo está permitido utilizar las baterías recomendadas o unas equivalentes.
- Las baterías deben colocarse respetando la polaridad (+ y -).
- Las baterías descargadas deben sacarse de la emisora.
- Bajo ninguna circunstancia se deben cortocircuitar los contactos.
- Saque las baterías de la emisora cuando no vaya a utilizarse durante un periodo de tiempo prolongado.

#### Instrucciones de seguridad relativas al cargador:

- Las baterías no recargables (pilas) no se deben recargar.
- Este cargador no es adecuado para personas (niños incluidos) con limitaciones físicas o mentales, o cuyos conocimientos o experiencia en el manejo de cargadores sea insuficiente, salvo que estén supervisados o hayan recibido las instrucciones pertinentes por parte de un adulto responsable.
- Los niños no deben utilizar en ningún caso el cargador sin supervisión adulta. ¡El cargador no es un juguete!
- El cargador para la batería LiPo se ha diseñado especialmente para cargar la batería de este modelo. Utilice el cargador solo para cargar la batería de este modelo, no lo utilice para otras baterías.
- Los transformadores, adaptadores de red o cargadores que se utilicen en conjunción con el modelo deben revisarse regularmente por si presentan daños en los cables, conectores, carcasas u otras piezas. Cualquier daño debe rectificarse antes de que se puedan seguir utilizando dichos aparatos.



**El modelo está equipado con una batería LiPo recargable. Es necesario tener en cuenta las siguientes instrucciones de seguridad:**

- Bajo ninguna circunstancia se deben arrojar las baterías LiPo al fuego ni guardarlas en lugares con temperaturas elevadas.
- Para cargar las baterías solo se debe utilizar el cargador suministrado. La utilización de un cargador distinto puede provocar daños permanentes en la batería y componentes próximos, aparte de lesiones personales.
- Bajo ninguna circunstancia se debe utilizar un cargador de baterías de NiCd/NiMH.
- El proceso de carga se debe realizar siempre sobre una superficie ignífuga y un entorno seguro contra incendios.
- La batería no debe dejarse desatendida durante el proceso de carga.
- Bajo ninguna circunstancia se deben desmontar o modificar los contactos de la batería. Las celdas de la batería no se deben dañar ni perforar. Existe el riesgo de explosión.
- La batería LiPo debe mantenerse alejada del alcance de los niños.
- Las baterías deben estar descargadas, o su capacidad agotada, antes de poder desecharlas. Cubra los contactos descubiertos con cinta aislante para evitar cortocircuitos.

**Mantenimiento y cuidados:**

- Utilice solo un paño limpio y suave para limpiar el modelo.
- No exponga el modelo, la emisora ni las baterías directamente a la luz solar ni fuentes de calor.
- La emisora ni el cargador deben entrar en contacto con el agua, ya que en caso contrario podría resultar dañada la electrónica.

Reservado el derecho a realizar cambios técnicos y de color.

**Especificaciones de la batería el modelo:**

Alimentación: ===  
Potencia nominal: DC 1 x 3,7 V / 0,45 Wh  
Batería LiPo recargable (incluida)  
Capacidad: 120 mAh

**Especificaciones de la batería de la emisora**

Alimentación: ===  
6 V DC Baterías:  
4 x 1,5 V "AA"  
(no incluidas)

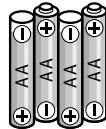

## 1 MODELO

- 1A** Palas de rotor contrarrotatorias
- 1B** Estabilizador
- 1C** Cúpula de cabina
- 1D** Interruptor ON/OFF
- 1E** Hembra de carga

## 2 EMISORA

- 2A** Palanca de gas
- 2B** Interruptor ON/OFF
- 2C** Antena
- 2D** Palanca de vuelo hacia delante/detrás y giro a derechas/izquierdas
- 2E** Botones de trimado de giro a derechas/izquierdas
- 2F** Estación de carga
- 2G** LED de estado
- 2H** Compartimento de baterías

## 3 COLOCACIÓN DE LAS BATERÍAS (EMISORA)

- 3A** Desenrosque y retire la tapa.
- 3B** Coloque 4 baterías AA de 1,5 V prestando atención a las indicaciones de polaridad en el compartimento de baterías.
- 3C** Coloque la tapa del compartimento de baterías y atornillela.

## 4 CARGA DEL MODELO

**Atención:** antes de cargar la batería y después de cada uso es necesario que la batería y los motores se enfríen durante 15-30 minutos, ya que en caso contrario podrían resultar dañados. El proceso de carga se debe supervisar siempre. El proceso de carga se debe realizar siempre sobre una superficie ignífuga y un entorno seguro contra incendios.

- Apague la emisora y el modelo.
- Coloque el helicóptero cuidadosamente con la punta del fuselaje hacia abajo sobre la emisora. Preste atención a que la pletina con los contactos se introduzca en la ranura de la emisora **4A**.
- El proceso de carga comienza cuando se enciende el LED de carga azul en el helicóptero **4B**.
- El proceso de carga ha terminado cuando el LED de carga se apaga.
- Retire el helicóptero de la emisora una vez concluido el proceso de carga.

**Tras un periodo de carga de aprox. 40 minutos, el modelo se puede volar entre 5 y 7 minutos.**

## 5 SECUENCIA DE ENCENDIDO

La palanca de gas **2A** debe apuntar hacia abajo **5A** antes del encendido. A continuación pulse brevemente el interruptor ON/OFF de la emisora **5B**, el LED de estado **2G** comienza a parpadear en rojo. Coloque el interruptor ON/OFF **1D** en la parte inferior del helicóptero en la posición «ON» **5C**. Coloque el helicóptero sobre una superficie nivelada y firme con la cola apuntando hacia su posición. Tras unos segundos para la inicialización, el LED de estado de la emisora se enciende de forma fija en rojo. Ahora el helicóptero está listo para despegar. Apague primero el helicóptero y a continuación la emisora al terminar de volar. Mantenga pulsado el interruptor ON/OFF durante 3 segundos para apagar la emisora.

## 6 TRIMADO DEL CONTROL

Para que las características de vuelo del modelo sean perfectas es imprescindible que el trimado esté ajustado correctamente.

### 6A

**Si el helicóptero rota por sí mismo hacia la derecha de forma lenta o rápida ...**

Si el helicóptero rota por sí mismo hacia la derecha de forma lenta o rápida, pulse y suelte repetidamente los botones de trimado a derechas/izquierdas **2E** hacia la izquierda hasta que el helicóptero deje de rotar. No mantenga pulsados en ningún caso los botones de trimado de forma continuada.

### 6B

**Si el helicóptero rota por sí mismo hacia la izquierda de forma lenta o rápida ...**

Si el helicóptero rota por sí mismo hacia la izquierda de forma lenta o rápida, pulse y suelte repetidamente los botones de trimado a derechas/izquierdas **2E** hacia la derecha hasta que el helicóptero deje de rotar. No mantenga pulsados en ningún caso los botones de trimado de forma continuada.

## 7 CONTROL DEL VUELO

**7A** Empuje la palanca de gas **2A** con cuidado hacia delante para despegar o ganar altura.

**7B** Empuje la palanca de gas **2A** hacia atrás para aterrizar o perder altura. Solo se requieren correcciones mínimas en los mandos para mantener la estabilidad del vuelo del helicóptero.

**7C** Empuje la palanca de vuelo hacia delante/detrás y giro a derechas/izquierdas **2D** con cuidado hacia la izquierda para volar hacia la izquierda, siempre y cuando la cola del helicóptero apunte hacia el piloto.

**7D** Empuje la palanca de vuelo hacia delante/detrás y giro a derechas/izquierdas **2D** con cuidado hacia la derecha para volar hacia la derecha, siempre y cuando la cola del helicóptero apunte hacia el piloto.

**7E** Empuje la palanca de vuelo hacia delante/detrás y giro a derechas/izquierdas **2D** con cuidado hacia delante volar hacia delante.

**7F** Empuje la palanca de vuelo hacia delante/detrás y giro a derechas/izquierdas **2D** con cuidado hacia atrás volar hacia atrás.

## CONSEJOS PARA UN VUELO SEGURO

### CONSEJOS GENERALES DE VUELO

- Coloque el modelo siempre sobre una superficie plana. Una superficie inclinada puede influir negativamente en el despegue del modelo.
- Accione los mandos siempre con cuidado y tacto.
- Tenga el modelo siempre a la vista y no mire la emisora.
- Empuje la palanca de gas un poco hacia abajo en cuanto el modelo despegue. Vaya ajustando la posición de la palanca de gas para mantener la altura de vuelo.
- Empuje la palanca de gas un poco hacia arriba si el modelo pierde altura.
- Empuje la palanca de gas un poco hacia abajo si el modelo gana altura.
- Para trazar una curva, la mayoría de las veces es suficiente con pulsar la palanca de vuelo hacia delante/detrás y giro a derechas/izquierdas solo un poco en la dirección deseada. Las primeras veces que se vuela el modelo se tiende a accionar los mandos con demasiada vehemencia. La palanca de vuelo hacia delante/detrás y giro a derechas/izquierdas se debe accionar siempre de forma lenta y con cuidado. En ningún caso de forma rápida o brusca.
- Los principiantes deben una vez finalizado el trimado familiarizarse con el manejo de la palanca de gas. En los primeros vuelos la atención no debe dirigirse a mantener una trayectoria recta, sino más bien a mantener una altura constante de aprox. un metro pulsando según sea necesario la palanca de gas. Solo entonces se debe pasar a maniobrar el modelo hacia la izquierda o la derecha.

### ENTORNO DE VUELO APROPIADO

- El lugar en el que se vaya a volar el helicóptero debe cumplir los siguientes criterios.
- Debe tratarse de un lugar cerrado, sin viento. Siempre que sea posible no debe haber instalaciones de aire acondicionado, ventiladores, etc. que puedan provocar la circulación del aire.
  - El lugar escogido debe tener como mínimo 10 metros de largo, 6 metros de ancho y 3 metros de alto.
  - El espacio debe estar libre de obstáculos (ventiladores, lámparas, etc.).
  - Antes de iniciar el vuelo es necesario asegurarse de que no haya ningún ser vivo (piloto incluido) a menos de 1-2 metros de la aeronave.
  - Tenga la aeronave siempre a la vista para que no colisione con otros pilotos, personas ni animales ocasionando lesiones.

## 8 CAMBIO DE LAS PALAS DE ROTOR

Las palas de rotor del helicóptero deben sustituirse en caso de que resulten dañadas. Para ello se debe proceder de la siguiente forma:

**8A** Antes del montaje se debe prestar atención a que las palas de rotor no se intercambien. Las palas de rotor están marcadas con A (cara superior) y B (cara inferior).

**8B** Desenrosque el tornillo de fijación de la pala a izquierdas.

**8C** Extraiga la pala de rotor hacia abajo inclinándola.

**8D** Monte la nueva pala de rotor y enrosque el tornillo de fijación de la pala a derechas con cuidado. **Atención:** la pala de rotor debe poder bascular.

## SOLUCIÓN DE PROBLEMAS

**Problema:** las palas de rotor no se mueven.

**Causa:**

1. el interruptor ON/OFF se encuentra en la posición "OFF";
2. la carga de la batería es insuficiente o la batería está descargada.

**Solución:**

1. coloque el interruptor ON/OFF en la posición "ON";
2. cargue la batería.

**Problema:** el helicóptero se detiene sin motivo aparente durante el vuelo y pierde altura.

**Causa:**

- la carga de la batería es insuficiente.

**Solución:**

- cargue la batería.

**Problema:** el helicóptero no se puede controlar con la emisora.

**Causa:**

1. el interruptor ON/OFF se encuentra en la posición "OFF";
2. las baterías se han colocado incorrectamente;
3. la carga de las baterías es insuficiente.

**Solución:**

1. coloque el interruptor ON/OFF en la posición "ON";
2. compruebe si las baterías están colocadas correctamente;
3. sustituya las baterías.

**Problema:** el helicóptero solo rota a izquierdas o derechas sobre su propio eje.

**Causa:**

- trimado excesivo a izquierdas o derechas.

**Solución:**

- restablezca el trimado izquierdo/derecho en sentido contrario (véase el punto 6, Trimado del control).

Encontrará más consejos en Internet en [www.revell-control.de](http://www.revell-control.de).

## INSTRUCCIONES DE SERVICIO

En [www.revell-control.de](http://www.revell-control.de) encontrará posibilidades de realizar pedidos y consejos para cambiar piezas de repuesto, así como información útil sobre todos los modelos de Revell Control.



## HELICOPTER MAGIC GLOW

### CARATTERISTICHE PRINCIPALI

#### Micro elicottero:

- Nuovo sistema con rotore coassiale con giroscopio elettronico per straordinarie caratteristiche di volo
- Carlinga stabile di plastica con illuminazione LED

- Batterie integrate ricaricabili LiPo (batterie litio-polimero)
- Semplicità di ricarica delle batterie direttamente tramite il caricatore integrato nel radiocomando con controllo di carica controllato tramite microprocessore



#### Istruzioni di sicurezza:

- Questo modellino è adatto a ragazzi a partire dai 8 anni di età. Durante l'utilizzo è necessaria la presenza dei genitori.
- Leggere attentamente queste istruzioni insieme al proprio bambino e conservare per consultarle in futuro.
- **Attenzione:** Non adatto a bambini di età inferiore a 36 mesi. Piccole parti. Pericolo di soffocamento!
- Far volare questo modello richiede abilità e la presenza di un adulto che assista l'utilizzatore. Si consiglia la presenza di una persona esperta durante il primo utilizzo e le prime prove.
- L'utilizzatore deve utilizzare questo modellino secondo le istruzioni per l'uso contenute in questo manuale.
- Questo giocattolo/modello può essere utilizzato solo in ambiente domestico (casa e giardino) e all'aperto in condizioni di assenza di precipitazioni e vento.
- Non avvicinare mani, capelli e abiti al rotore. Non toccare il rotore in movimento. Attenzione: rischio di danni agli occhi. Non utilizzare vicino al viso, per evitare danni agli occhi.
- Spegnere il radiocomando del modellino, quando questo non viene utilizzato.
- Rimuovere le batterie dal radiocomando, quando non viene utilizzato.
- Mantenere sempre il modellino entro il proprio raggio visivo per evitare di perderne il controllo. Un uso sin la

atención y el cuidado debidos puede ocasionar daños considerables.

- Attenzione: non avviare e far volare se nella zona di volo dell' modello sono presenti persone, animali, linee elettriche o altri ostacoli.
- Questo modellino non è adatto a persone con ridotte capacità motorie o mentali.
- Non utilizzare mai un modello sotto l'influenza di droghe o alcol.
- In generale, assicurarsi che il modello non possa ferire persone verificando anche la presenza di problemi di funzionamento e difetti.
- Il modellino può essere riparato solo con i ricambi originali Revell Control ma non modificato. In caso contrario il modellino potrebbe essere danneggiato o diventare pericoloso.
- Note per i supervisori adulti: se necessario - verificare che il giocattolo sia stato montato secondo le istruzioni. Il montaggio, ad esempio per i rotori di scorta, deve avvenire sempre sotto la supervisione di un adulto.
- Per evitare rischi utilizzare il modellino sempre in una posizione da cui possa facilmente essere schivato.

#### Indicazioni di sicurezza per modellino di volo:

- Con il proprio velivolo si prende parte al traffico aereo. In quanto pilota si è responsabili del proprio modellino. Con il proprio modellino si è responsabili per i danni causati dall'uso.
- Se desidera utilizzare il velivolo in commercio, è necessario il permesso di volo.

- Familiarizzare prima del primo utilizzo con le funzioni del modellino.
- Verificare il corretto funzionamento del prodotto prima di ogni volo.
- Fare sempre attenzione a vento, condizioni atmosferiche ed eventuali ostacoli.
- Schivare sempre immediatamente gli aeromobili in volo e atterrare subito.
- Non volare su una proprietà privata, tra la folla, su oggetti militari, ospedali, centrali elettriche, nelle carceri e simili.
- Non volare nelle vicinanze di aeroporti (<1,5 km).
- Mai volare senza contatto visivo diretto con il modellino, questo deve trovarsi sempre nel proprio raggio visivo. Ad esempio comandare un modellino solo sulla base di un'immagine video è proibito dalla legge.
- L'inosservanza di queste istruzioni di sicurezza può costituire un reato!
- La DMFV (Verband Deutscher Modellflieger e.V. - Associazione Tedesca dei Modellisti) offre informazioni pratiche e utili sul proprio sito internet.
- L'ignoranza non protegge dalle sanzioni: informarsi quindi regolarmente sull'attuale stato dei regolamenti sul traffico aereo nel proprio paese. Si noti inoltre che all'estero si applicano probabilmente regolamenti diversi.

#### Istruzioni di sicurezza per il radiocomando:

- Per il radiocomando si consigliano batterie nuove alcaline/manganese. Le batterie monouso per questo radiocomando e per altri apparecchi elettrici per uso domestico possono essere sostituite con batterie ricaricabili (accumulatori) per un maggior rispetto dell'ambiente.
- Se improvvisamente il radiocomando smette di funzionare, inserire nuove batterie e/o ricaricarle.

#### Indicazioni di sicurezza per le batterie:

- Le batterie ricaricabili devono essere estratte dal radiocomando per la ricarica.
- Non ricaricare batterie monouso.

- Le batterie ricaricabili possono essere ricaricate solo sotto la supervisione di un adulto.
- Non utilizzare insieme tipi di batterie diversi e batterie usate.
- Utilizzare solo le batterie consigliate o un tipo simile.
- Inserire le batterie rispettando la giusta polarità (+ e -).
- Le batterie scariche devono essere rimosse dal radiocomando.
- I morsetti di raccordo non devono essere cortocircuitati.
- Rimuovere le batterie dal radiocomando, quando non vengono utilizzate per molto tempo.

#### Avvertenze di sicurezza sul caricabatterie:

- Non ricaricare batterie monouso.
- Questo caricabatterie non è adatto a persone (incluso bambini) con ridotte capacità motorie o mentali, oppure con scarsa conoscenza ed esperienza con i caricabatterie, salvo non sorvegliati o guidati da un adulto esperto.
- I bambini devono essere controllati, il caricabatterie non è un giocattolo!
- Il caricatore per le batterie LiPo è studiato appositamente per ricaricare le batterie del modellino. Utilizzare il caricatore solo per caricare le batterie del modellino, non per altri tipi di batterie.
- Controllare regolarmente l'eventuale presenza di danni su cavi, connettori, alloggiamenti e altri componenti appartenenti a trasformatori, alimentatori o caricabatterie utilizzati insieme al modellino. All'occorrenza, ripararli prima che i dispositivi vengano utilizzati.

#### Il modellino è dotato di una batteria LiPo. Rispettare le seguenti indicazioni di sicurezza:

- Non gettare mai le batterie LiPo nel fuoco e tenere lontano da fonti di calore.
- Per caricare le batterie, utilizzare il cavo USB fornito nella confezione. L'utilizzo di un altro caricabatterie può portare a danni permanenti alle batterie e alle parti adiacenti e causare lesioni fisiche alle persone!

- Non utilizzare mai un caricabatterie per batterie di tipo NiCd-/NiMH!
- Per l'operazione di caricamento assicurarsi di avere sempre una base resistente al fuoco, in un ambiente tutelato dal pericolo di incendi.
- Non lasciare le batterie incustodite durante la ricarica.
- Non smontare o modificare i contatti delle batterie. Non danneggiare o perforare le celle della batteria. Vi è il rischio di esplosione!
- Tenere la batteria LiPo lontana dalla portata dei bambini.
- Scaricare le batterie per lo smaltimento e/o attendere che si siano esaurite. Coprire i poli liberi con nastro adesivo per evitare cortocircuiti!

#### Cura e manutenzione:

- Pulire il modellino solo con un panno umido pulito!
- Proteggere il modellino, il radiocomando e le batterie dall'esposizione diretta alla luce solare e/o dall'effetto diretto del calore.

- Non esporre il modellino, il radiocomando e il caricatore all'umidità poiché questo potrebbe comportare danni all'elettronica.

Con riserva di modifiche tecniche e dei colori utilizzati.

#### Requisiti della batterie per il modello:

Alimentazione: —  
 Potenza nominale: DC 1 x 3,7 V / 0,45Wh  
 Batterie LiPo (integrata)  
 Capacità: 120 mAh

#### Requisiti per batterie monouso/ricaricabili del radiocomando:

Alimentazione: —  
 DC 6 V Batterie:  
 4 x 1,5 V "AA"  
 (non in dotazione)

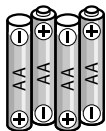

## 1 MODELLO

- |                                   |                             |
|-----------------------------------|-----------------------------|
| <b>1A</b> Pale del rotore opposte | <b>1D</b> Tasto ON/OFF      |
| <b>1B</b> Stabilizzatore          | <b>1E</b> Presa di ricarica |
| <b>1C</b> Calotta cabina          |                             |

## 2 RADIOCOMANDO

- |  |   |
|--|---|
| <b>2A</b> Regolatore per accelerazione   | <b>2E</b> Tasti di regolazione virata a sinistra/destra |
| <b>2B</b> Tasto ON/OFF   | <b>2F</b> Stazione di ricarica                          |
| <b>2C</b> Antenna  | <b>2G</b> LED alimentazione                             |
| <b>2D</b> Regolatore di volo per volo verso sinistra/destra e regolazione virata a sinistra/destra | <b>2H</b> Coperchio vano batterie                       |

## 3 INSERIRE LE BATTERIE (RADIOCOMANDO)

- 3A** Svitare e rimuovere il coperchio.  
**3B** Inserire 4 x 1,5 V Batterie AA rispettando le indicazioni di polarità presenti nel vano batterie.  
**3C** Chiudere il coperchio del vano batterie e avvitare.

## 4 CARICAMENTO DEL MODELLINO

**Attenzione:** Prima del caricamento e dopo ogni volo lasciar raffreddare la batteria e i motori ca. 15 a 30 minuti, altrimenti si possono danneggiare. Controllare costantemente l'operazione di caricamento. Per l'operazione di caricamento assicurarsi di avere sempre una base resistente al fuoco, in un ambiente tutelato dal pericolo di incendi.

- Disattivare il radiocomando e il modellino.
- Posizionare l'elicottero con il naso verso il basso sul radiocomando. Prestare attenzione che la scheda dei contatti sia inserita nell'apposita sede nel radiocomando **4A**.
- La ricarica inizia quando si accende il LED blu (di ricarica) dell'elicottero **4B**.
- La procedura di ricarica è conclusa non appena il LED di ricarica si spegne.
- Conclusa la ricarica, rimuovere l'elicottero dal radiocomando.

**Dopo un tempo di ricarica di 40 minuti il modellino può rimanere in volo ca. 5-7 minuti.**

## 5 PREPARAZIONE DELL'AVVIO

Il regolatore di corsa **2A** deve essere rivolto verso il basso **5A** prima dell'attivazione. Premere brevemente l'interruttore ON/OFF del radiocomando **5B**: il LED Power **2G** inizia a lampeggiare in rosso. Portare l'interruttore ON/OFF **1D** situato sul lato inferiore dell'elicottero in posizione «ON» **5C**. Posare l'elicottero su una superficie piana in modo che la coda punti nella vostra direzione. Dopo un paio di secondi per inizializzare, il LED Power sul radiocomando si accende a luce rossa fissa. A questo punto l'elicottero è pronto alla partenza. Dopo il volo, spegnere per prima cosa l'elicottero, quindi il radiocomando. Per spegnere il radiocomando, premere il tasto ON/OFF per circa 3 secondi.

## 6 COMPENSAZIONE DEI COMANDI

Una corretta compensazione è il requisito di base per un corretto utilizzo del modellino.

### 6A

**Se l'elicottero gira autonomamente verso destra lentamente o velocemente ...**

Se l'elicottero gira autonomamente verso destra lentamente o velocemente, premere i tasti di regolazione virata a sinistra/destra **2E**, finché l'elicottero non smette di girare. Non premere mai a lungo i tasti di compensazione.

### 6B

**Se l'elicottero gira autonomamente verso sinistra lentamente o velocemente ...**

Se l'elicottero gira autonomamente verso sinistra lentamente o velocemente, premere i tasti di regolazione virata a destra **2E**, finché l'elicottero non smette di girare. Non premere mai a lungo i tasti di compensazione.

## 7 COMANDI DI VOLO

**7A** Per iniziare o raggiungere un'altezza di volo, spostare in avanti il regolatore di corsa **2A**.

**7B** Per atterrare o volare basso, spostare il regolatore di corsa **2A** all'indietro. Per un volo sicuro dell'elicottero sono necessarie solo delle correzioni minime sul regolatore.

**7C** Per virare verso sinistra, spostare il regolatore di volo per volo verso sinistra/destra e regolazione virata a sinistra/destra **2D** con attenzione verso sinistra finché l'elicottero non è rivolto con la coda verso il pilota.

**7D** Per virare verso destra, spostare il regolatore di volo per volo verso sinistra/destra e regolazione virata a sinistra/destra **2D** con attenzione verso destra finché l'elicottero non è rivolto con la coda verso il pilota.

**7E** Per volare in avanti, spostare in avanti il regolatore di volo per volo verso sinistra/destra e regolazione virata a sinistra/destra **2D**.

**7F** Per volare all'indietro, spostare indietro il regolatore di volo per volo verso sinistra/destra e regolazione virata a sinistra/destra **2D**.

## INDICAZIONI PER UN VOLO SICURO

### CONSIGLI GENERALI DI VOLO:

- Posizionare sempre il modellino su una superficie piana. Una superficie irregolare può influenzare negativamente l'avvio del modellino.
- Spostare sempre il regolatore di controllo lentamente e con attenzione.
- Mantenere sempre il modellino nel proprio raggio visivo e non guardare il radiocomando!
- Spostare leggermente il regolatore di accelerazione verso il basso appena il modellino si solleva dal terreno. Per mantenere l'altezza di volo, adeguare la regolazione del regolatore di accelerazione.
- Se il modellino scende, spostare il regolatore di accelerazione di nuovo verso l'alto.
- Se il modellino sale, spostare il regolatore di accelerazione verso il basso.
- Per effettuare una curva in volo, basta semplicemente ruotare leggermente il regolatore di volo per volo verso sinistra/destra e regolazione virata a sinistra/destra. Nei primi voli si è portati spesso a comandare il modellino troppo bruscamente. Il regolatore di volo per volo verso sinistra/destra e regolazione virata a sinistra/destra va spostato sempre lentamente e con attenzione. Mai velocemente o all'indietro.
- Dopo la compensazione i principianti dovrebbero cercare di prendere confidenza con il regolatore di corsa. Il modellino non deve salire necessariamente dritto all'inizio, è meglio procedere con tocchi leggeri sul regolatore di accelerazione per mantenere un'altezza costante a circa un metro da terra. Inizialmente è necessario imparare a comandare il modellino per virare a destra e/o sinistra.

### AMBIENTE DI VOLO IDEALE:

Il luogo in cui viene utilizzato l'elicottero dovrebbe rispettare i seguenti criteri:

- Dovrebbe trattarsi di un luogo chiuso e privo di vento. Se possibile, evitare la presenza di climatizzatori, ventilatori ecc. che possono causare correnti d'aria.
- Lo spazio deve avere almeno lunghezza di 10m, larghezza di 6 m e altezza di 3 m.
- Non devono essere presenti ostacoli nella stanza (ventilatori, lampade ecc.).
- All'avvio assicurarsi immediatamente che non vi siano esseri viventi - pilota compreso - entro 1-2 metri dall'apparecchio all'inizio del volo.
- Tenere il velivolo sempre in vista in modo che non possa scontrarsi con il pilota, con altre persone o animali e ferirli.

## 8 SOSTITUZIONE DELLE PALE DEL ROTORE

Se le pale del rotore dell'elicottero sono danneggiate, sostituirle. Procedere come segue:

**8A** Prima del montaggio assicurarsi di non invertire le pale. Le pale del rotore sono contrassegnate con A (superiore) e B (inferiore).

**8B** Svitare la vite di supporto della pala girandola in senso antiorario.

**8C** Estrarre la pala del rotore inclinata verso il basso.

**8D** Avvitare la nuova pala del rotore e avvitare con attenzione in senso orario la vite del supporto della pala in senso orario. **Attenzione:** La pala del rotore deve inclinarsi liberamente.

## ELIMINAZIONE DEI GUASTI

**Problema:** Le pale non si muovono.

**Causa:**

1. Il tasto ON/OFF è su „OFF“.
2. Batteria scarica e/o esaurita.

**Soluzione:**

1. Portare l'interruttore ON/OFF su "ON".
2. Ricaricare la batteria.

**Problema:** L'elicottero si ferma senza motivo durante il volo e cade.

**Causa:**

- La batteria è scarica.

**Soluzione:**

- Ricaricare la batteria.

**Problema:** Non si riesce a controllare il velivolo con il radiocomando.

**Causa:**

1. Il tasto ON/OFF è su „OFF“.
2. Le batterie sono posizionate in modo scorretto.
3. Le batterie non hanno energia sufficiente.

**Soluzione:**

1. Portare l'interruttore ON/OFF su "ON".
2. Verificare la corretta posizione delle batterie.
3. Inserire batterie nuove

**Problema:** L'elicottero ruota solo verso destra o sinistra sulla propria asse.

**Causa:**

- Eccessiva compensazione verso destra o sinistra.

**Soluzione:**

- Reimpostazione della compensazione destra/sinistra nella direzione opposta (vedere il punto 6, Compensazione dei comandi).

Per ulteriori suggerimenti visitare il sito internet [www.revell-control.de](http://www.revell-control.de).

## ISTRUZIONI DI MANUTENZIONE

Per informazioni sugli ordini e consigli su come sostituire i pezzi di ricambio, nonché altre informazioni utili su tutti i modelli Revell Control consultate il sito [www.revell-control.de](http://www.revell-control.de).



