



# 3D Puzzle



## Brandenburger Tor









# BRANDENBURG TOR

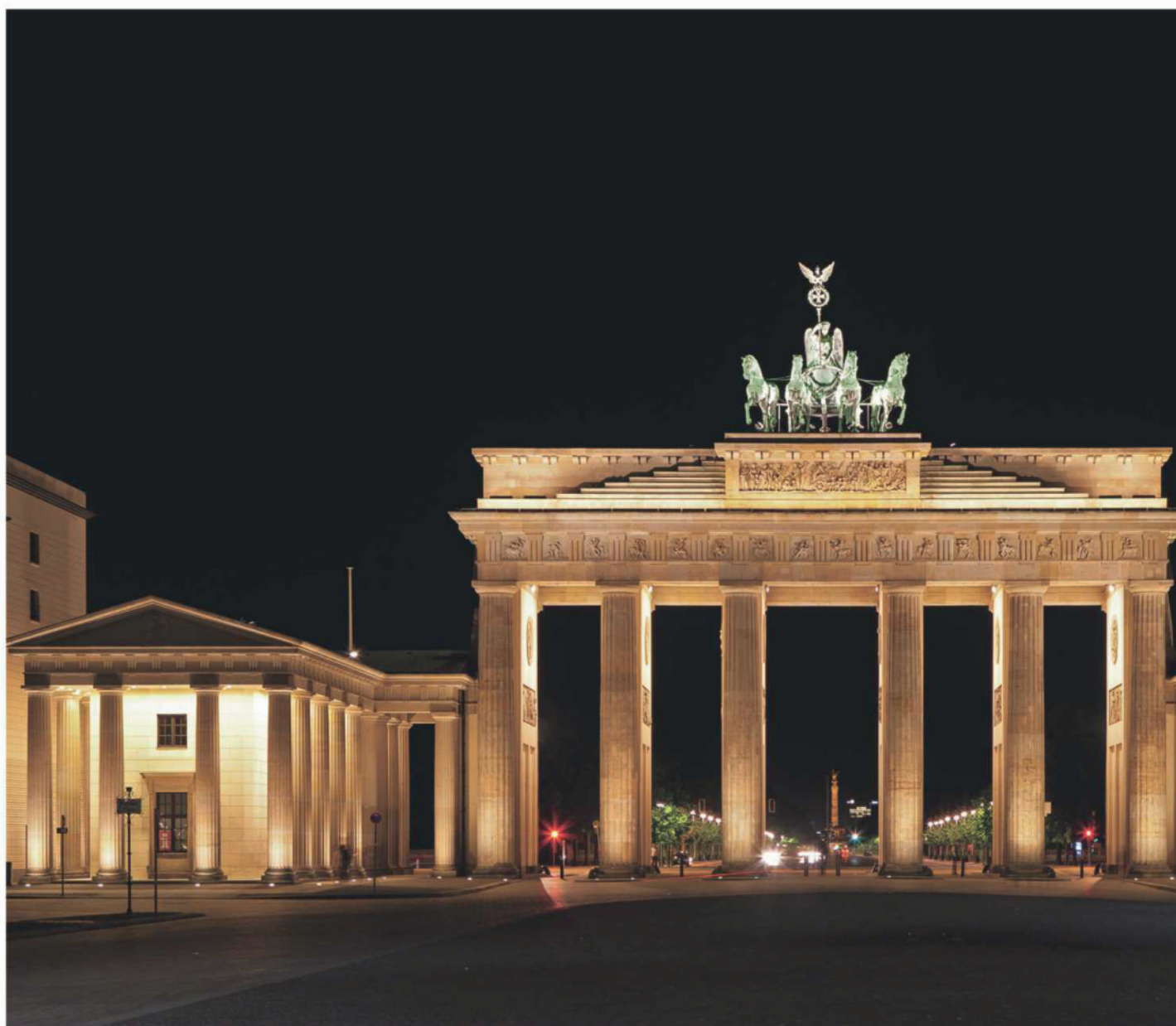



# GER



Das Brandenburger Tor zählt zu den schönsten Schöpfungen des deutschen Klassizismus. Es entstand in den Jahren 1788 bis 1791 nach Entwürfen von Carl Gotthard Langhans, der sich an den Propyläen der Athener Akropolis orientierte. Der preußische König Friedrich Wilhelm II. hatte den Bau des Brandenburger Tores angeordnet, da er einen würdigen Abschluss für die Prachtstraße Unter den Linden suchte.



The Brandenburg Gate is one of the most beautiful masterpieces of German classicism. It was built between 1788 and 1791 according to designs by Carl Gotthard Langhans, whose vision was inspired by the Propylaea in Athens' Acropolis. Prussian sovereign Friedrich Wilhelm II was looking for a suitable architectural statement to enhance the approach into the Boulevard Unter den Linden.



La porte de Brandebourg est une des plus belles créations du classicisme allemand. C'est ainsi qu'elle a été construite entre 1788 et 1791 d'après le modèle de Carl Gotthard Langhans, qui s'est inspiré des Propylées de l'Acropole d'Athènes. Sa construction avait été ordonnée par le roi de Prusse Frédéric-Guillaume II, alors qu'il souhaitait marquer la fin du boulevard Unter den Linden avec un monument digne de ce nom.



De Brandenburger Tor behoort tot een van de mooiste scheppingen van het Duitse classicisme. Hij werd gebouwd tussen 1788 en 1791 naar ontwerpen van Carl Gotthard Langhans, die gebaseerd was op de propyleeën van de Akropolis van Athene. De Pruisische koning Friedrich Wilhelm II had opdracht gegeven voor de bouw van de Brandenburger Tor omdat hij op zoek was naar een waardige afsluiting voor de boulevard Unter den Linden.



La Puerta de Brandeburgo es una de las más bellas creaciones del clasicismo alemán. Fue construida entre 1788 y 1791 por el arquitecto Carl Gotthard Langhans siguiendo el ejemplo del propileos de la Acrópolis de Atenas. Fue el rey de Prusia Federico Guillermo II quien ordenó la construcción de la Puerta de Brandeburgo, al querer dotar a la avenida Unter den Linden de un bonito colofón.



La Porta di Brandeburgo è una delle creazioni più belle del neoclassicismo tedesco. Fu realizzata tra il 1788 e il 1791 seguendo il progetto di Carl Gotthard Langhans, il quale si ispirò all'Acropoli di Atene. Il Re prussiano Federico II ordinò la costruzione della Porta di Brandeburgo, la quale avrebbe dovuto valorizzare il percorso verso il viale di Unter den Linden.





# Brandenburger Tor



En el centro de Berlín, la Puerta de Brandeburgo ha sido a lo largo de los siglos un escenario de la historia alemana. Durante casi 40 años fue la frontera entre las dos Alemanias, para convertirse tras la reunificación del país, el 3 de octubre de 1990, en un símbolo de libertad y de unión entre los alemanes.



La Porta di Brandeburgo, nel cuore di Berlino, è stata teatro della storia tedesca dell'ultimo secolo. Per quasi 40 anni è stata il simbolo della divisione fra le due Germanie. Fino alla riunificazione, il 3 ottobre 1990, momento nel quale è diventata il simbolo della libertà e della riunificazione tedesca.



Das Brandenburger Tor im Herzen Berlins war im Laufe der Jahrhunderte oft Schauplatz der deutschen Geschichte. Fast 40 Jahre lang stand es für die Teilung der beiden deutschen Staaten, bis es mit der Wiedervereinigung am 3. Oktober 1990 zum Symbol der Freiheit und des wiedervereinigten Deutschlands wurde.



Over the course of the centuries, the Brandenburg Gate, located in the heart of Berlin, has played an important role in German history. For 40 years, it symbolized Germany's separation until it became a symbol of freedom when Germany was reunified on the October 3, 1990.



Au fil des siècles, la porte de Brandebourg, au cœur de Berlin, a souvent été la théâtre de l'histoire allemande. Pendant presque 40 ans, elle a représenté la division entre les deux États allemands. Avec la réunification, le 3 octobre 1990, elle devient un symbole de liberté et celui d'une Allemagne réunifiée.



De Brandenburger Tor in het hart van Berlijn is in de loop der eeuwen vaak het toneel geweest van de Duitse geschiedenis. Bijna 40 jaar lang stond hij voor de scheiding van de twee Duitse staten totdat hij met de hereniging op 3 oktober 1990 een symbool van vrijheid en het herenigde Duitsland werd.







Das Triumphtor krönt eine Skulptur der Quadriga nach dem Entwurf des Bildhauers Johann Gottfried Schadow aus dem Jahr 1793. Auf einem Vierergespann bringt die Siegesgöttin Victoria den Frieden in die Stadt. In den Händen trägt die Victoria ein Siegeszeichen.



The Quadriga, designed by Johann Gottfried Schadow, was erected on top of the triumphal arch in 1793. In a chariot drawn by four horses, Victoria, the Roman goddess of victory brings peace to the city. She holds a sign of victory in her hands.



Elle est, depuis 1793, couronnée d'un quadriga réalisé d'après le modèle du sculpteur Johann Gottfried Schadow. Sur son attelage à 4 chevaux, Victoria, la déesse de la victoire, apporte la paix en ville. Victoria tient des ses mains un symbole de victoire.



De triomfpoort bekroont een sculptuur van de Quadriga naar het ontwerp van de beeldhouwer Johann Gottfried Schadow uit 1793. Op een vierspan brengt Victoria, de godin van de overwinning, de vrede in de stad. In haar handen draagt Victoria een zegeteken.



Desde 1793, este arco del triunfo está coronado por la escultura de una cuadriga diseñada por Johann Gottfried Schadow. Subida a la cuadriga, la diosa Victoria anuncia la paz sobre la ciudad. En sus manos, sostiene Victoria unos trofeos.



L'arco è stato coronato nel 1793 con la scultura di una quadriga progettata dallo scultore Johann Gottfried Schadow. A bordo di una quadriglia, la dea alata Vittoria porta pace alla città. Vittoria impugna dei simboli raffiguranti la vittoria, il trionfo.

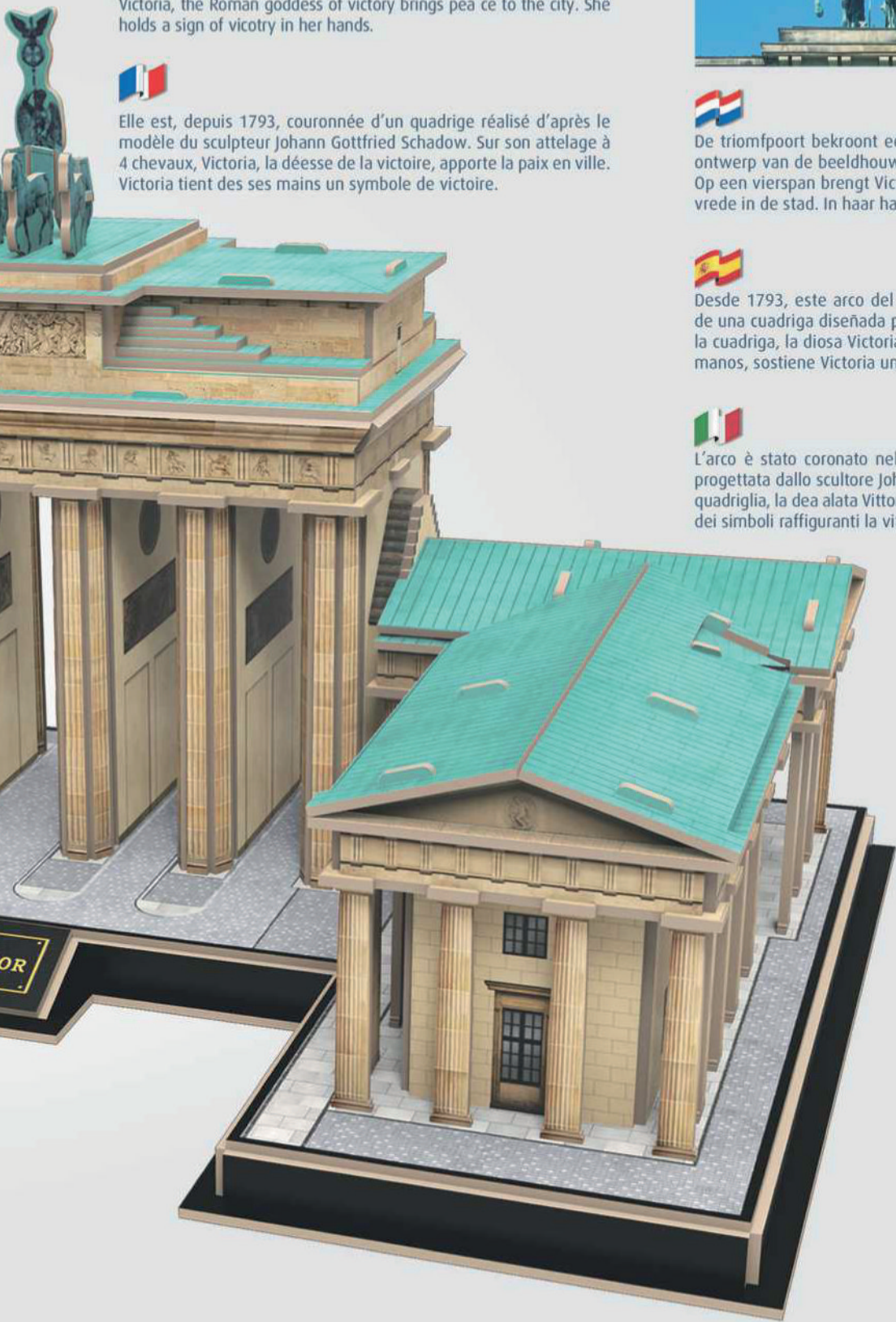



# Anleitung · Assembly Instructions · Notice de montage Gebruiksaanwijzing · Instrucciones de montaje · Istruzioni

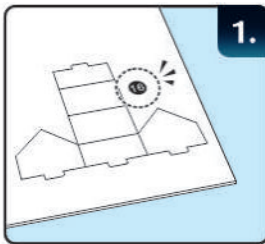

1.

- DE:** Die Teile gemäß der Anleitung schrittweise herauslösen.  
**GB:** Remove the parts following the instructions for each step. Do not remove the other parts.  
**FR:** Enlevez les pièces en suivant les instructions de chaque étape. Laissez les autres en place.  
**NL:** De onderdelen volgens de instructies stapsgewijs uitnemen.  
**ES:** Retire las piezas siguiendo las instrucciones en cada paso. No retire el resto de las piezas.  
**IT:** Staccare i tasselli uno dopo l'altro come indicato nelle istruzioni.



2.

- DE:** Die Verbindungslöcher vor dem Zusammenbauen herausdrücken.  
**GB:** Punch all interlocking holes before assembly.  
**FR:** Percez tous les trous de montage avant le montage.  
**NL:** Alvorens te monteren de verbindingsgaatjes uitsteken.  
**ES:** Retire los agujeros precortados antes de proceder al montaje.  
**IT:** Prima dell'assemblaggio premere sui fori di collegamento per separarli.

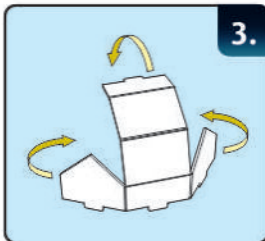

3.

- DE:** Die Teile vor dem Zusammenstecken falten.  
**GB:** Fold the parts before inserting.  
**FR:** Pliez les pièces avant de les insérer.  
**NL:** De onderdelen voor het samenvoegen plooien.  
**ES:** Pliegue las partes antes de encajarlas.  
**IT:** Piegare i tasselli prima di combinarli.

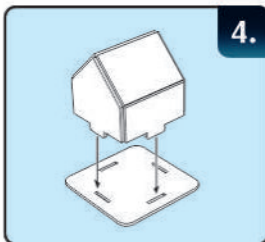

4.

- DE:** Die Zapfen in die Verbindungslöcher stecken und sicherstellen, dass sie fest sitzen.  
**GB:** Insert the parts and make sure they are securely in place.  
**FR:** Insérez les pièces et veillez à ce qu'elles tiennent bien en place.  
**NL:** De pennen in de verbindingsgaatjes steken en ervoor zorgen dat ze vastzitten.  
**ES:** Inserte las partes y procure que estén bien aseguradas.  
**IT:** Inserire le sporgenze nelle rientranze ed assicurarsi che i tasselli siano incastrati saldamente.

**DE:** Kinder sollten beim Zusammenbau von einem Erwachsenen beaufsichtigt werden.  
**GB:** Children should be supervised by an adult when assembling the model.  
**FR:** L'enfant doit rester sous la surveillance d'un adulte pendant le montage.

**NL:** Toezicht door een volwassene is vereist bij montage door kinderen.  
**ES:** Los niños deben ser supervisados por un adulto cuando monten el modelo.  
**IT:** Durante l'assemblaggio i bambini dovrebbero venire sorvegliati da un adulto.

## Symbole · Symbols · Symboles · Symbolen · Símbolos · Simboli



**DE:** Vorsicht beim zusammenbauen: Leicht zerbrechliche Teile  
**GB:** Fragile parts, assemble with care  
**FR:** Pièces fragiles, à manipuler avec précaution lors du montage  
**NL:** Opgelet bij de montage: zeer breekbare onderdelen  
**ES:** Piezas frágiles; monte con cuidado.  
**IT:** Attenzione durante l'assemblaggio: i tasselli possono rompersi



**DE:** Nach hinten falten  
**GB:** Fold backwards  
**FR:** Plier en arrière  
**NL:** Naar achter plooien  
**ES:** Plegar hacia atrás  
**IT:** Piegare indietro



**DE:** Anzahl gleicher herzustellender Teile  
**GB:** Number of identical parts to be made  
**FR:** Nombre de pièces identiques à réaliser  
**NL:** Aantal gelijkaardig te vervaardigen delen  
**ES:** Números de piezas idénticas a hacer  
**IT:** Numero dei tasselli da realizzare in modo uguale



**DE:** In vorgegebener Reihenfolge zusammenstecken  
**GB:** Assemble in sequence  
**FR:** Monter dans l'ordre  
**NL:** In aangegeven volgorde samenvoegen  
**ES:** Orden de montaje  
**IT:** Combinare nella sequenza predefinita





**DE:** Vorsicht

Bitte werfen Sie nach dem Zusammensetzen die kleinen Reste in den Müll. Achten Sie darauf, dass Ihre Kinder keine Teile des Produktes essen oder in ihre Nase oder Ohren stecken.

**GB:** Caution

Please put the small leftover pieces into the garbage after finishing the assembly. Be careful not to let your children eat or put any part of the product, or the packaging into their noses or ears.

**FR:** Attention

Veillez jeter les petites pièces restantes à la poubelle une fois l'assemblage terminé. Veillez à ce que vos enfants n'ingurgitent ni ne mettent aucune pièce du produit ou de l'emballage dans le nez ou les oreilles.

**NL:** Voorzichtig

Gooi na de montage de kleine restjes bij het afval. Let erop dat uw kinderen geen kleine stukjes van het product opeten, of in neus of mond steken.

**ES:** Precaución!

Asegúrese de desechar los pequeños elementos sobrantes en el cubo de basura una vez finalizado el montaje. Extremela vigilancia para impedir que niños pequeños presentes puedan ingerir algún elemento del producto o introduzcan materiales del embalaje en sus fosas nasales u oídos.

**IT:** Attenzione

Dopo aver assemblato il puzzle gettare i residui di piccole dimensioni. Assicurarsi che i bambini non ingeriscano o infilino nel naso o nelle orecchie le parti di piccole dimensioni.

**DE:** Ersatzteile benötigt?

Kein Problem. Einfach den Revell-Service mit Angabe von Artikel- und Teilenummer kontaktieren. Entweder unter [service@revell.de](mailto:service@revell.de) oder Revell GmbH, Abteilung X, Henschelstr. 20-30, 32257 Bünde.\*

\*Wir bitten um Verständnis, dass eine Gewährleistung nur bei aktuellen Artikeln, die im Zeitraum der letzten 24 Monate erworben wurden, übernommen werden kann. Mit der Ersatzteil-Bestellung können Kosten z.B. für Verpackung und Versand entstehen. Ob diese Kosten anfallen wird im Vorfeld schriftlich durch unseren Service mitgeteilt. Das Angebot kann dann angenommen oder abgelehnt werden. Unfrei eingesandte Ersatzteil-Bestellungen werden von uns nicht angenommen! Dieser Direktservice gilt für die Länder Deutschland, Benelux, Österreich, Frankreich, Großbritannien. Ersatzteil-Bestellungen aus den übrigen Ländern werden über die jeweiligen Distributeure abgewickelt. Bitte kontaktieren Sie Ihren Händler.

**GB:** Need spare parts?

No problem. Contact Revell Service with the item number and part numbers you need: [service@revell.de](mailto:service@revell.de) or Revell GmbH, Unit 10, Old Airfield Industrial Estate, Cheddington Lane, Tring, Herts, HP23 4QR, Great Britain.\*

\*We request your understanding that a warranty can only be accepted for current articles which have been purchased in the last 24 months. Orders for spare parts may also be subject to costs for packaging and shipping. You will be notified in advance by our Service department if such costs are incurred. The offer can then be accepted or rejected. We will not be able to process any postal requests unless correct postage has been applied to mailing! This direct service applies to the countries: Germany, Benelux, Austria, France, and the United Kingdom. Spare part orders from other countries are processed by the local distributors. Please contact your dealer.

**FR:** Besoin de pièces de rechange ?

Il vous suffit de contacter le service Revell et d'indiquer la référence de l'article et de la pièce. Soit en écrivant par mail à [france@revell.de](mailto:france@revell.de) (uniquement pour la France) ou par courrier à Revell GmbH, Département X, Henschelstr. 20-30, D-32257 Bünde.\*

\*La garantie s'applique pour les articles présents au catalogue et achetés au cours des 24 derniers mois. Merci de votre compréhension. La commande de pièces de rechange peut donner lieu à des frais supplémentaires, par ex. pour l'emballage et le port. Notre service client vous en informera au préalable par écrit. Vous pourrez accepter ou refuser le devis. Nous n'acceptons pas les commandes de pièces de rechange envoyées sans affranchissement ! Ce service direct est valable pour les pays suivants : Allemagne, Benelux, Autriche, France, Grande-Bretagne. Les commandes de pièces en provenance d'autres pays sont traitées par les distributeurs correspondants. Veuillez contacter votre revendeur.

**NL:** Hebt u reserveonderdelen nodig?

Geen probleem! Neem eenvoudig contact op met de klantenservice van Revell en geef ons het artikelen onderdeelnummer door. U kunt ons bereiken op [service@revell.de](mailto:service@revell.de) of per post: Revell GmbH, Afdeling X, Henschelstr. 20-30, 32257 Bünde.\*

\*Wij vragen uw begrip voor de omstandigheid, dat er alleen garantie kan worden geboden voor actuele artikelen, die in de afgelopen 24 maanden zijn gekocht. Met het bestellen van reserveonderdelen kunnen kosten gemoeid zijn, bijv. voor verpakking en verzending. U wordt vooraf schriftelijk door onze klantenservice op de hoogte gesteld als er kosten zouden ontstaan. Het aanbod kan dan worden aangenomen of afgewezen. Wij nemen geen ongefrankeerde bestellingen van reserveonderdelen aan! Deze rechtstreekse service wordt verleend in de landen Duitsland, de Benelux, Oostenrijk, Frankrijk en Groot-Brittannië. Bestellingen van reserveonderdelen in de overige landen worden afgewikkeld via de betreffende distributeurs. Neem hiervoor contact op met uw verkoper.

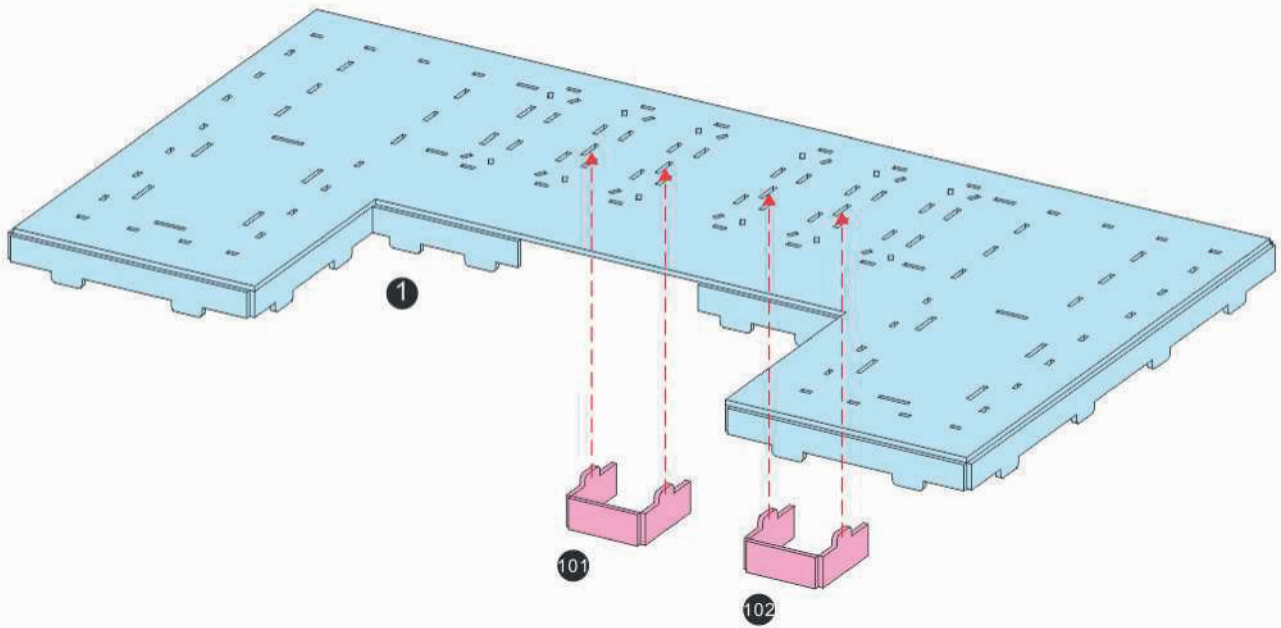
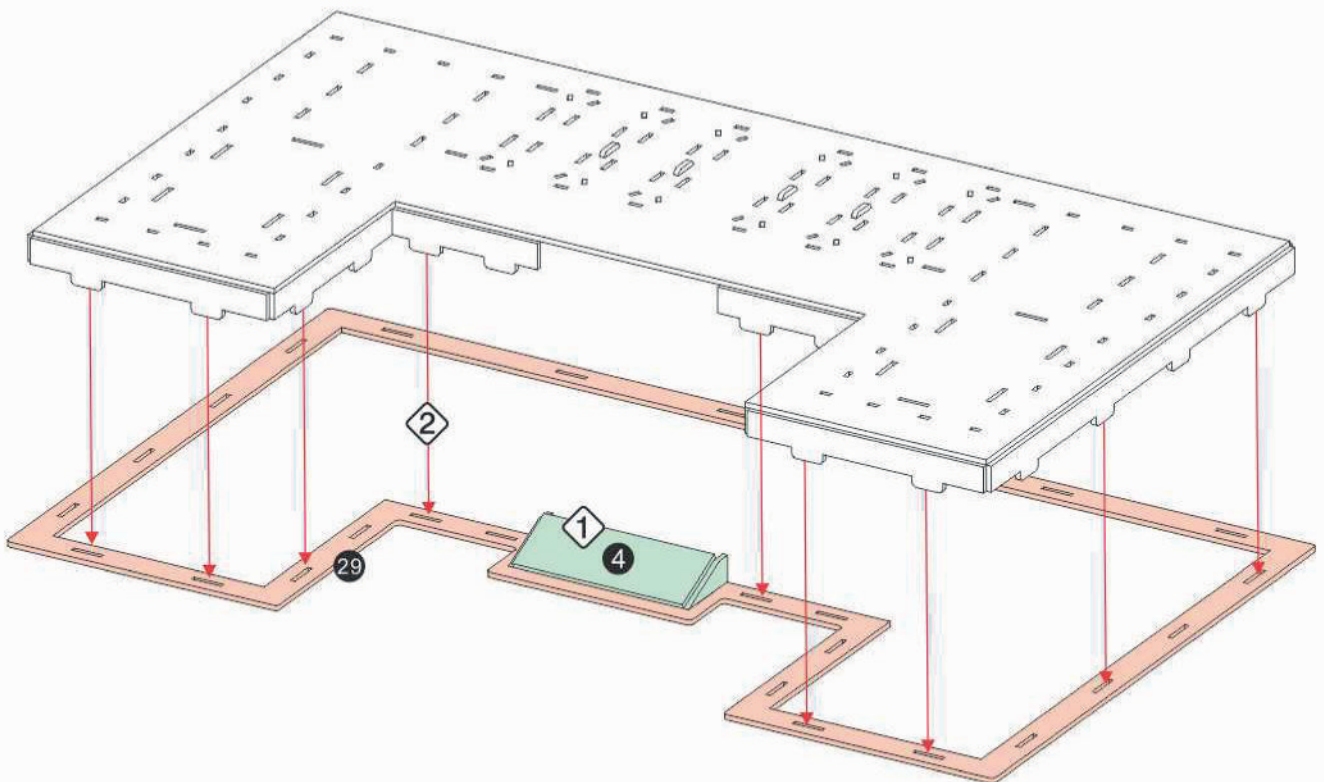

**A****B**



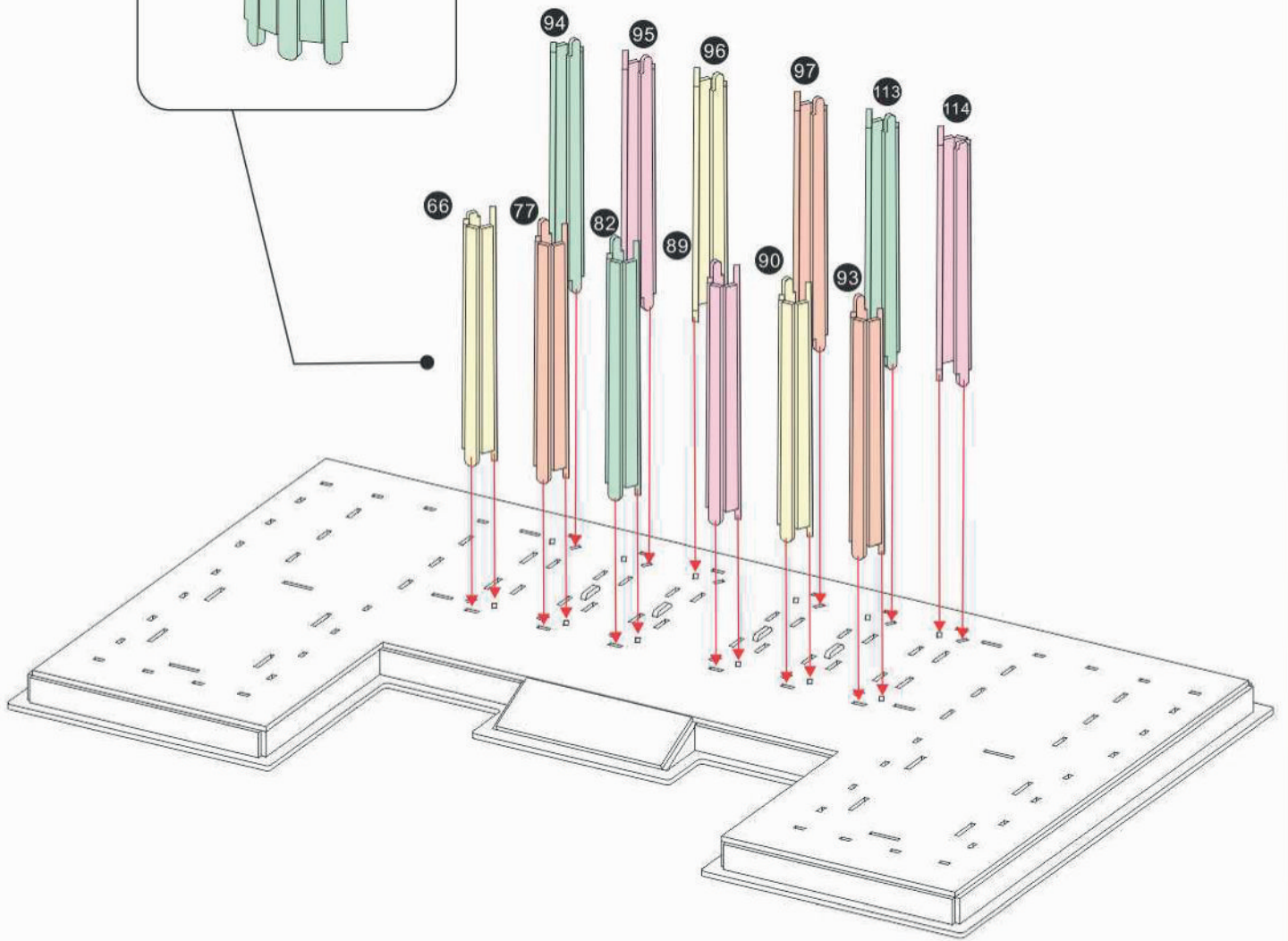
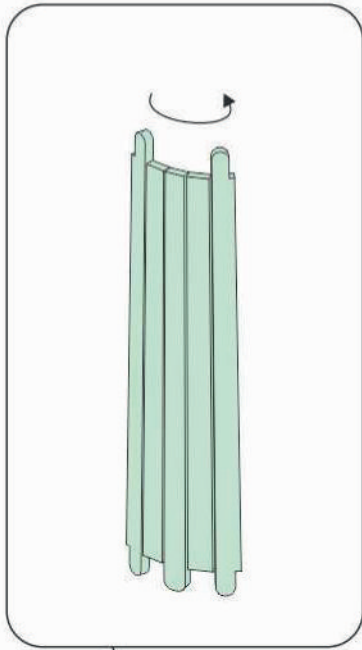



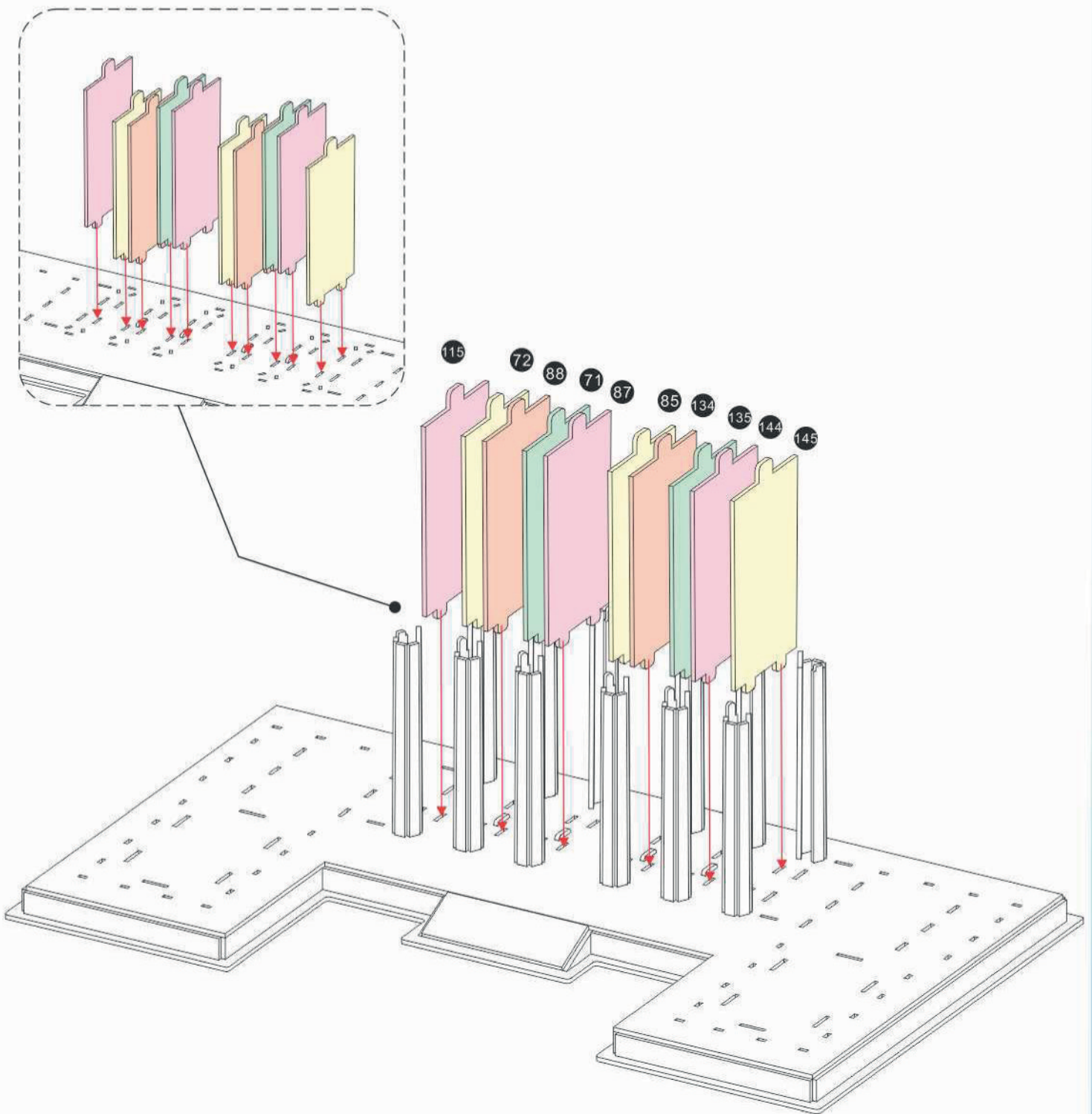

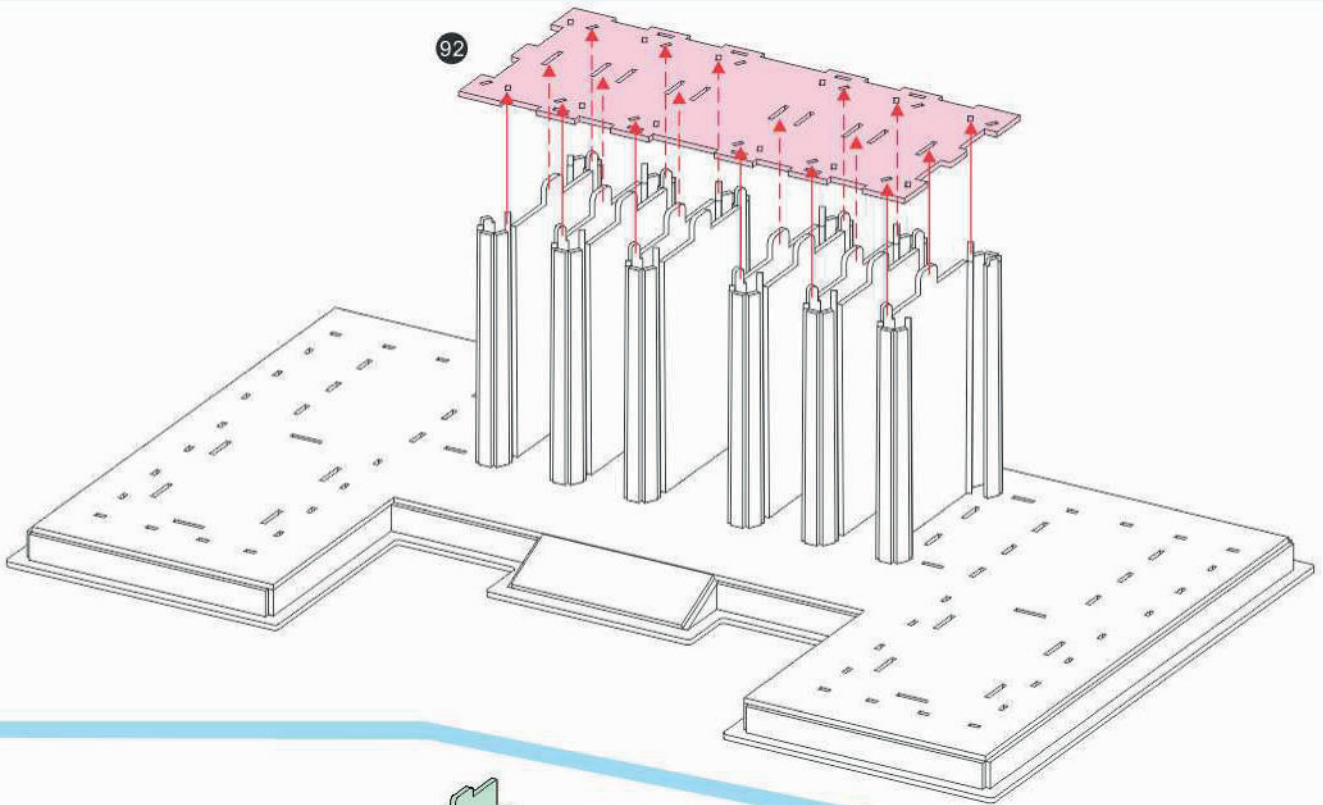
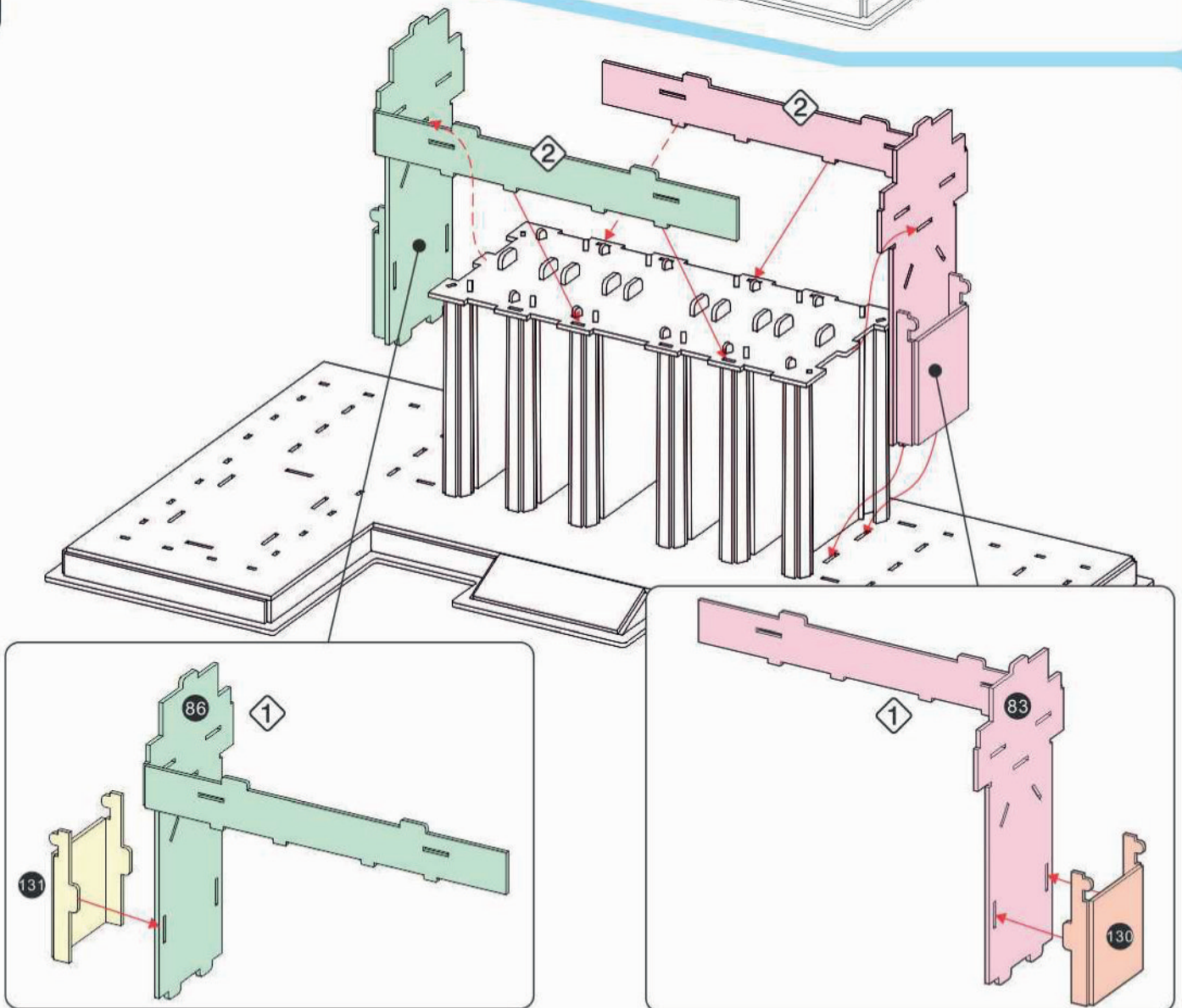
**E****F**

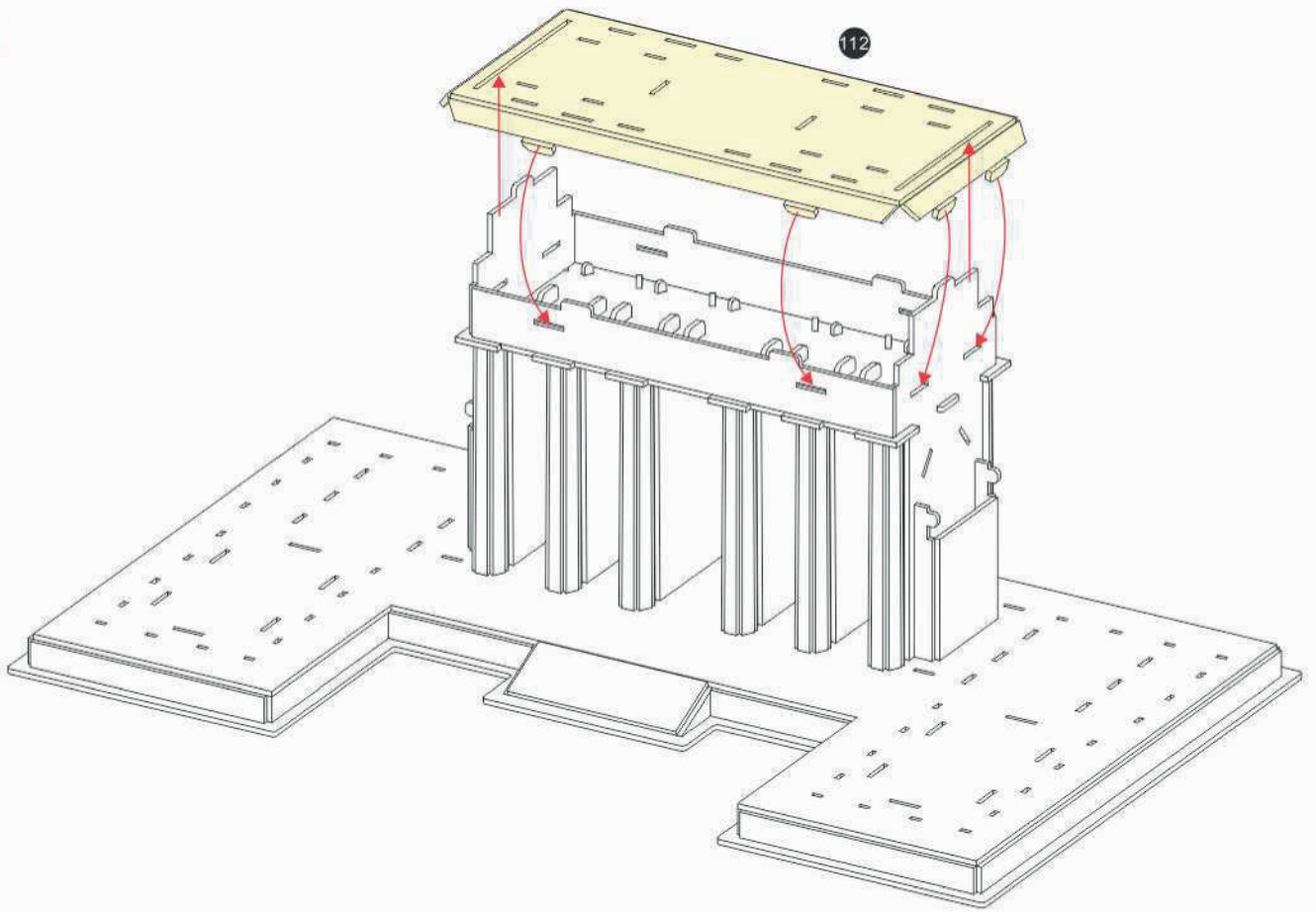
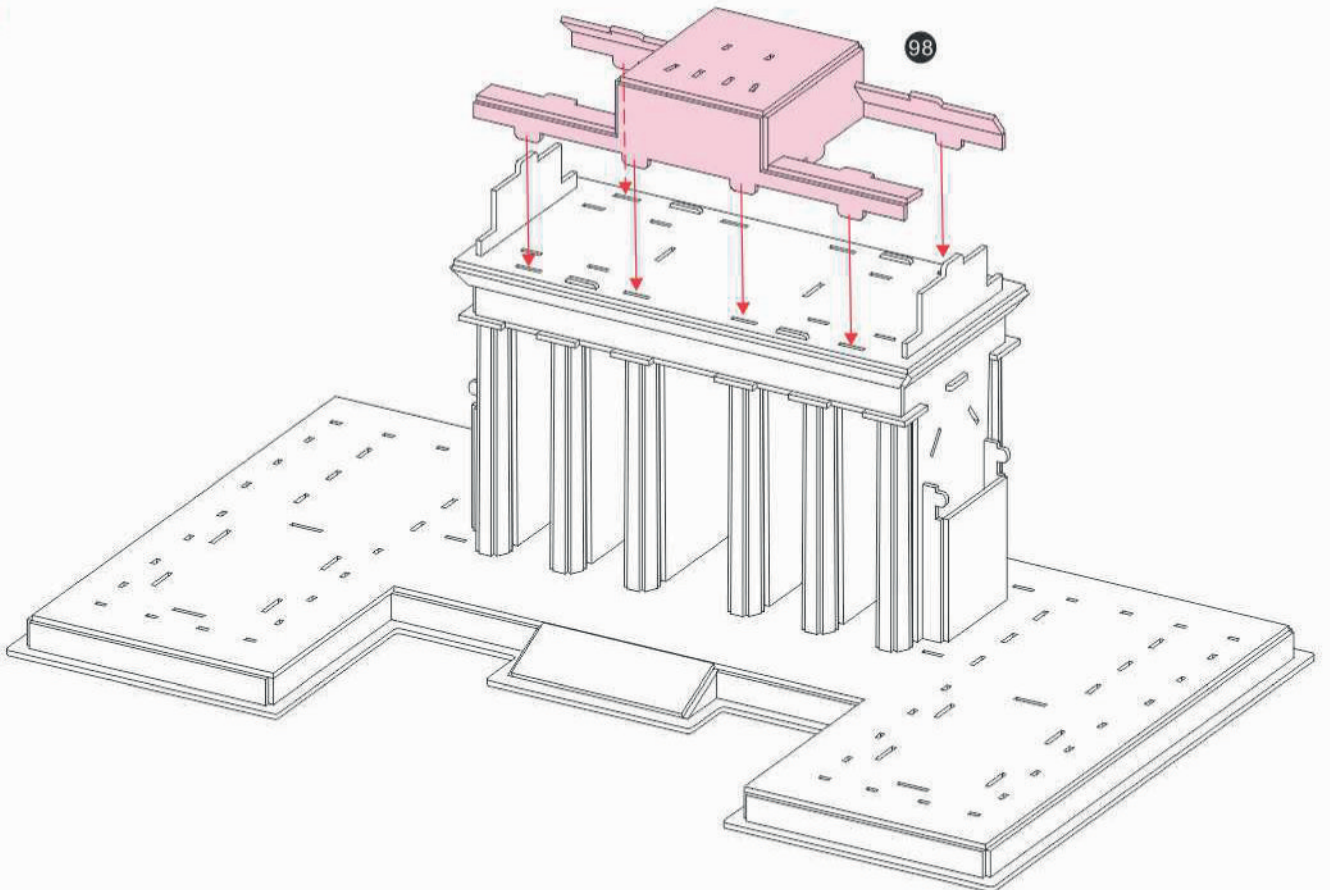

**G****H**

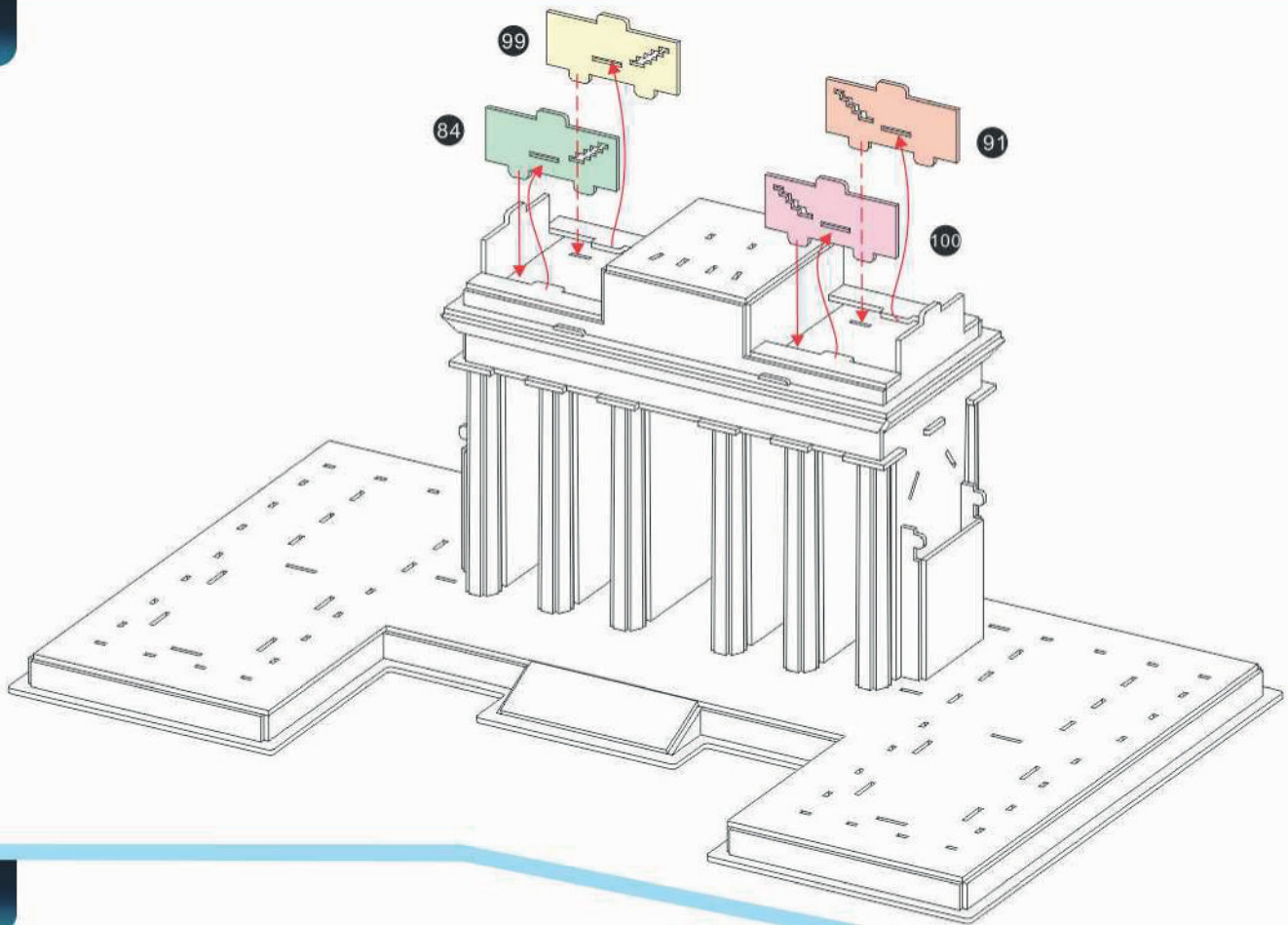
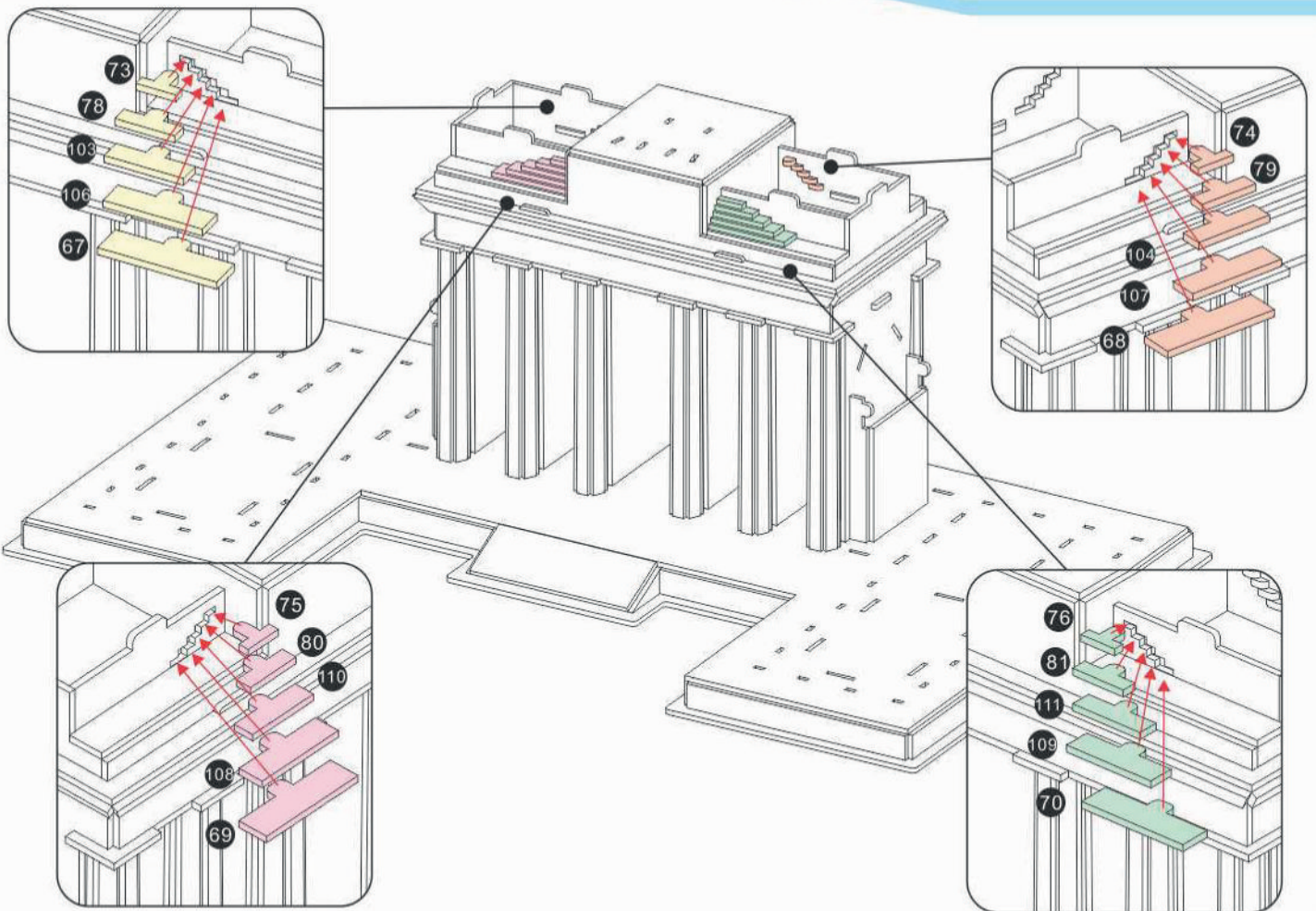
**I****J**



K

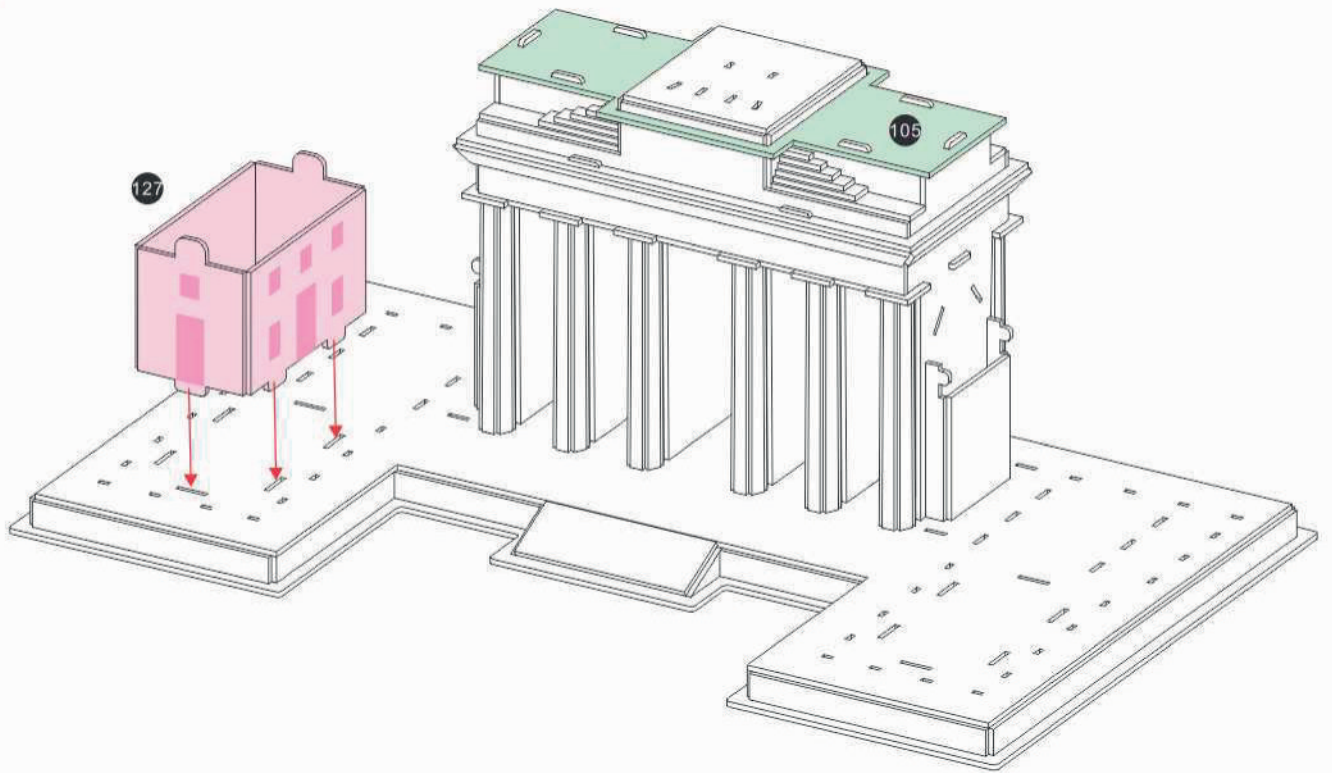

L

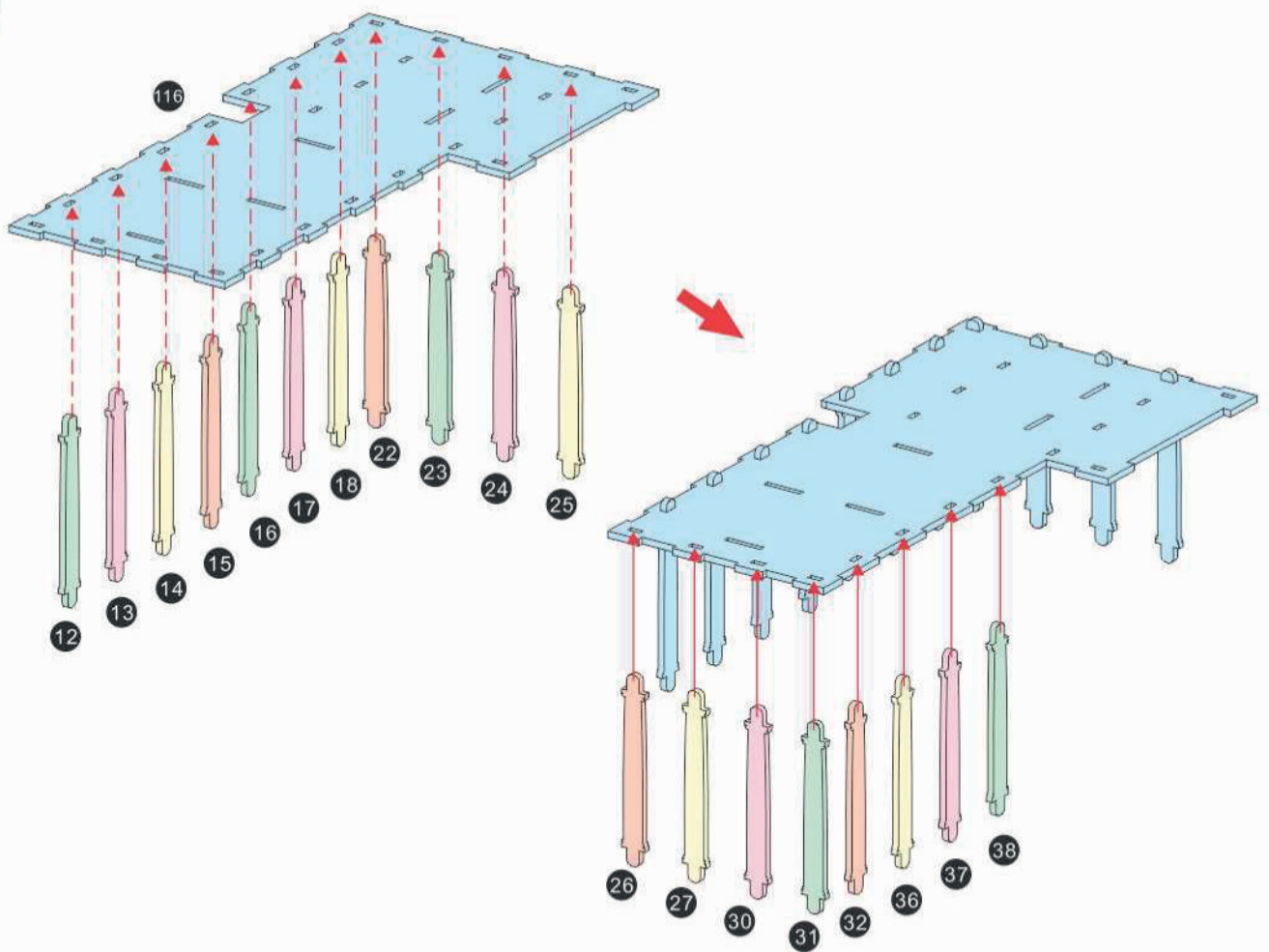

M

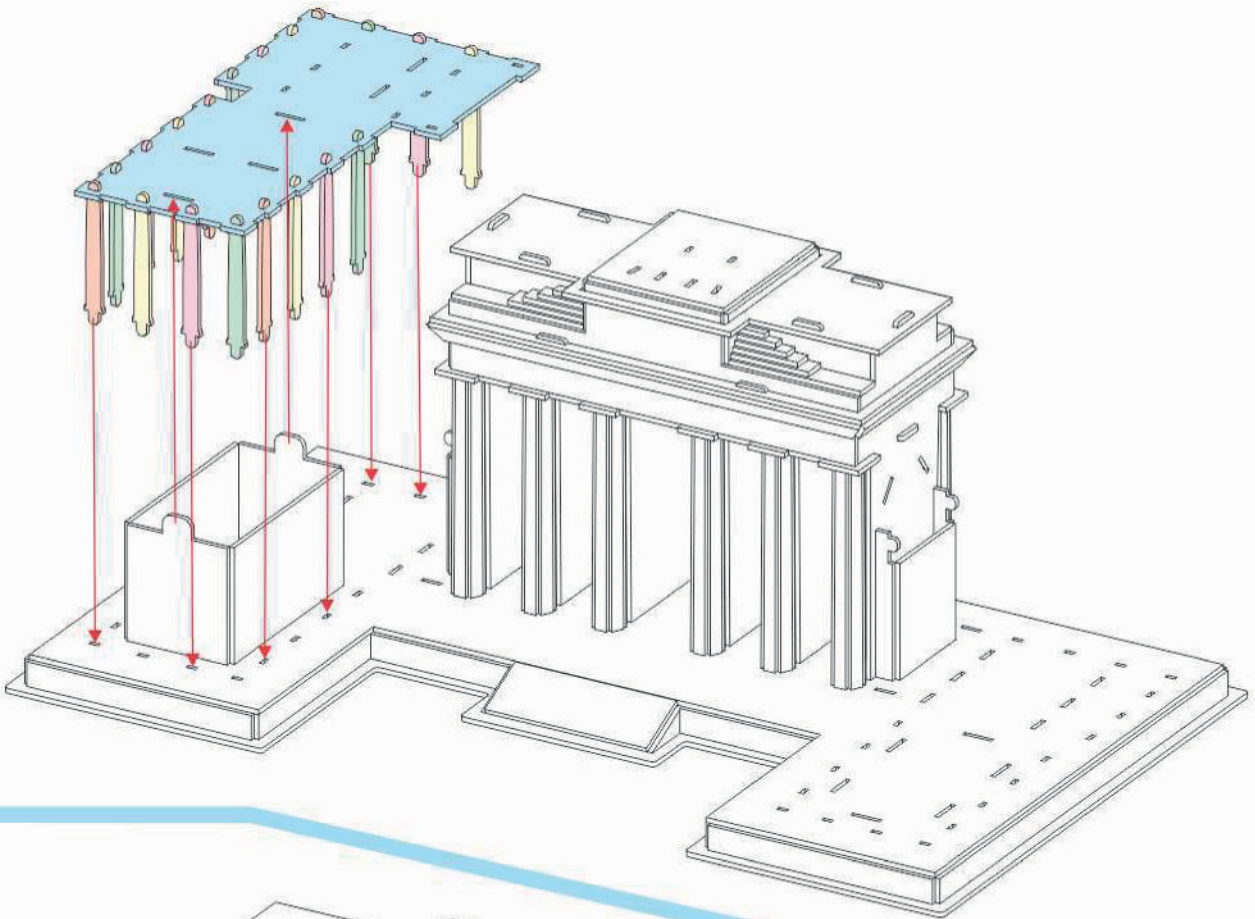

N

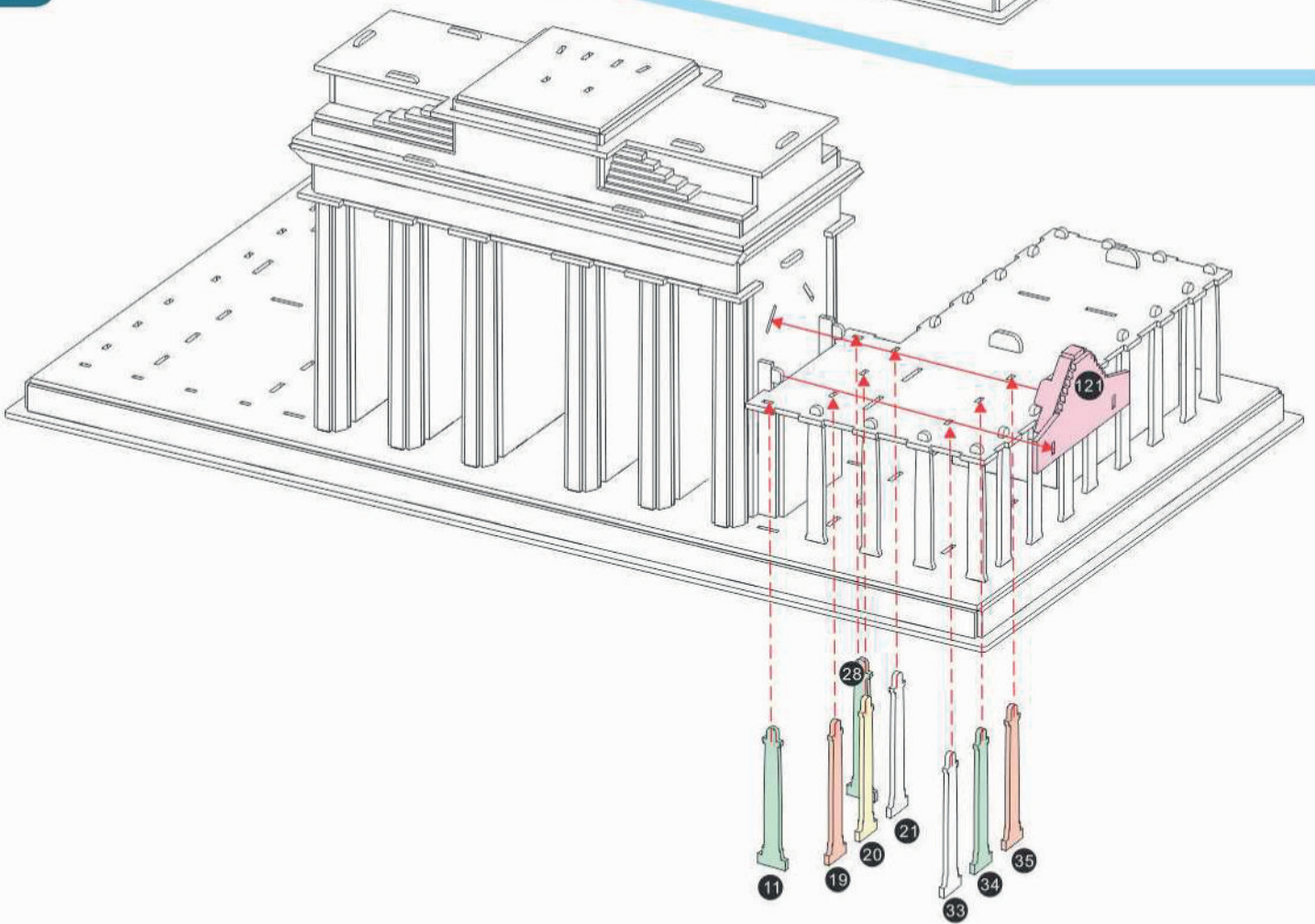



0

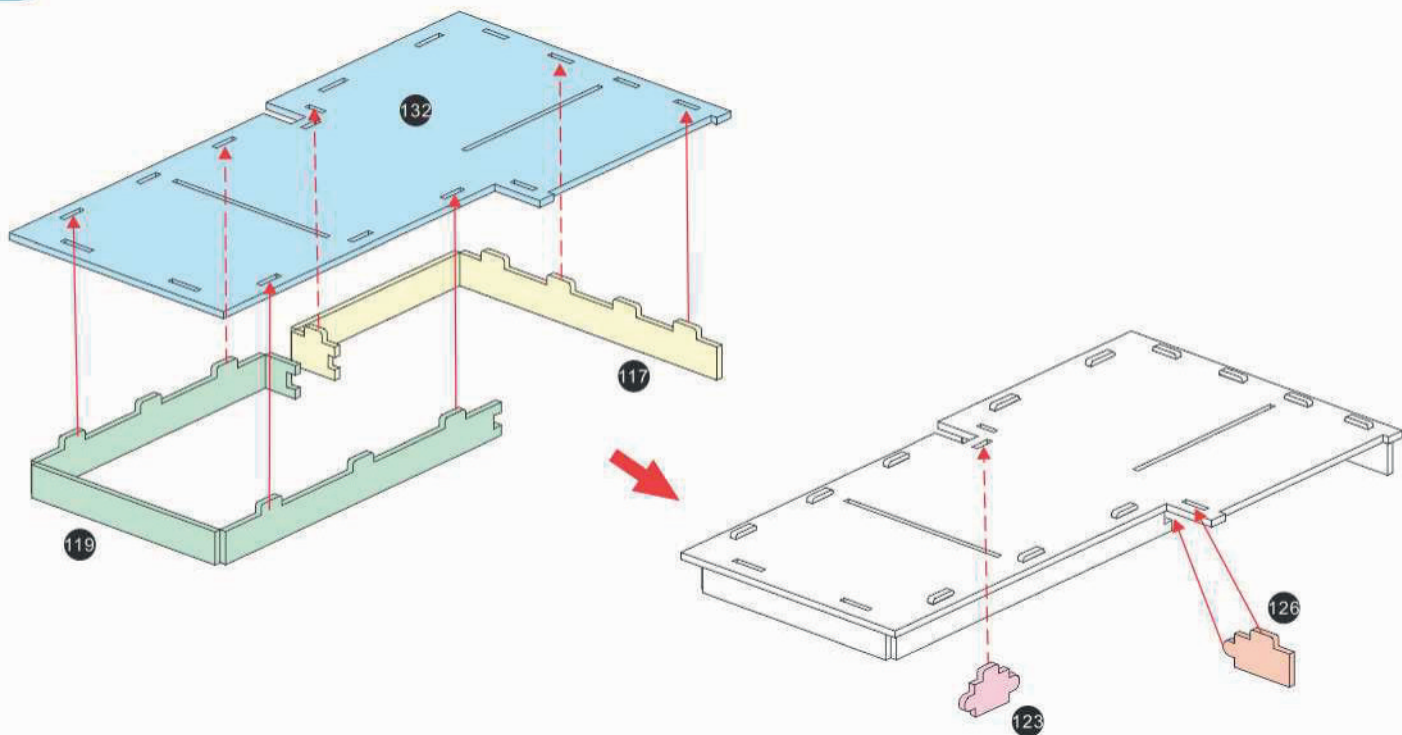

P

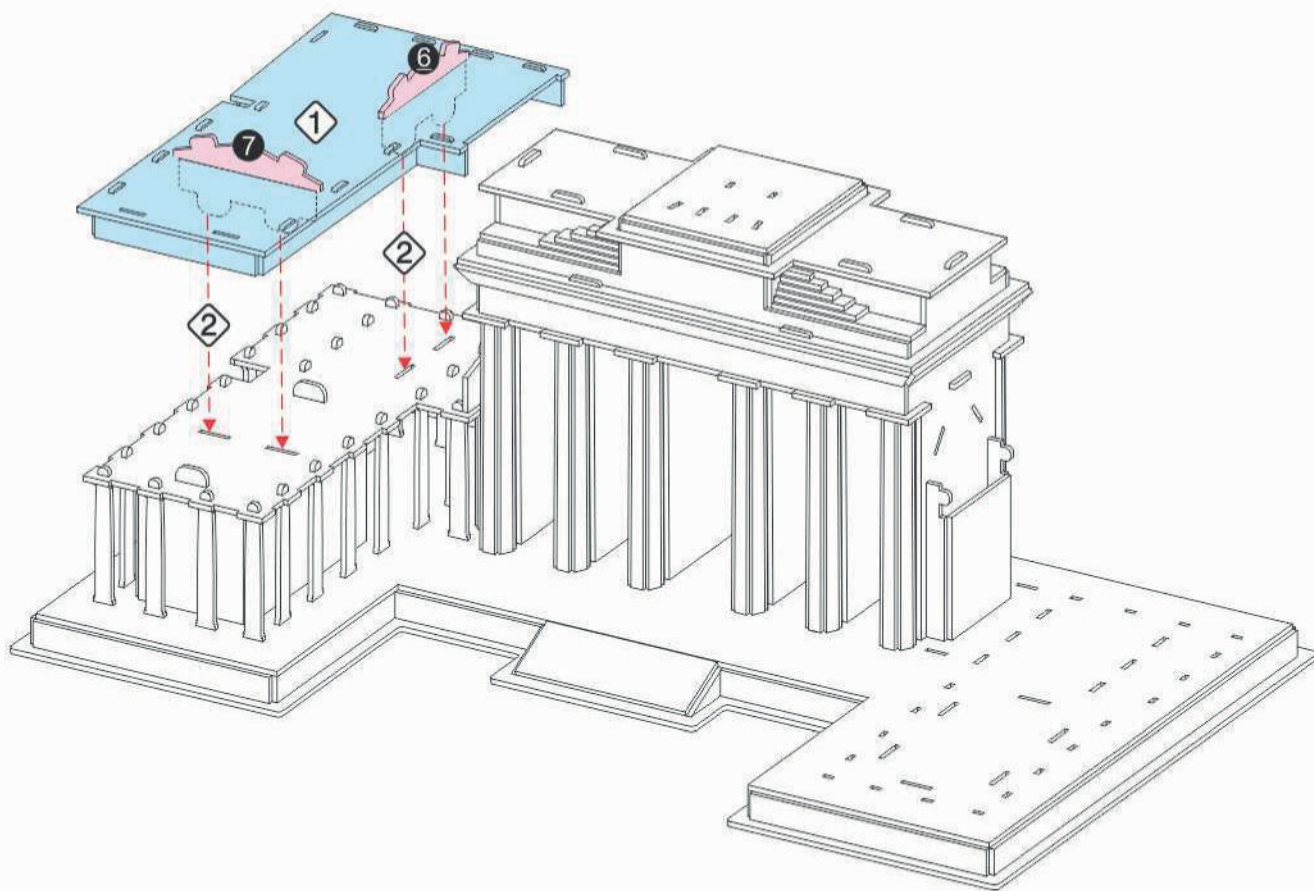

Q

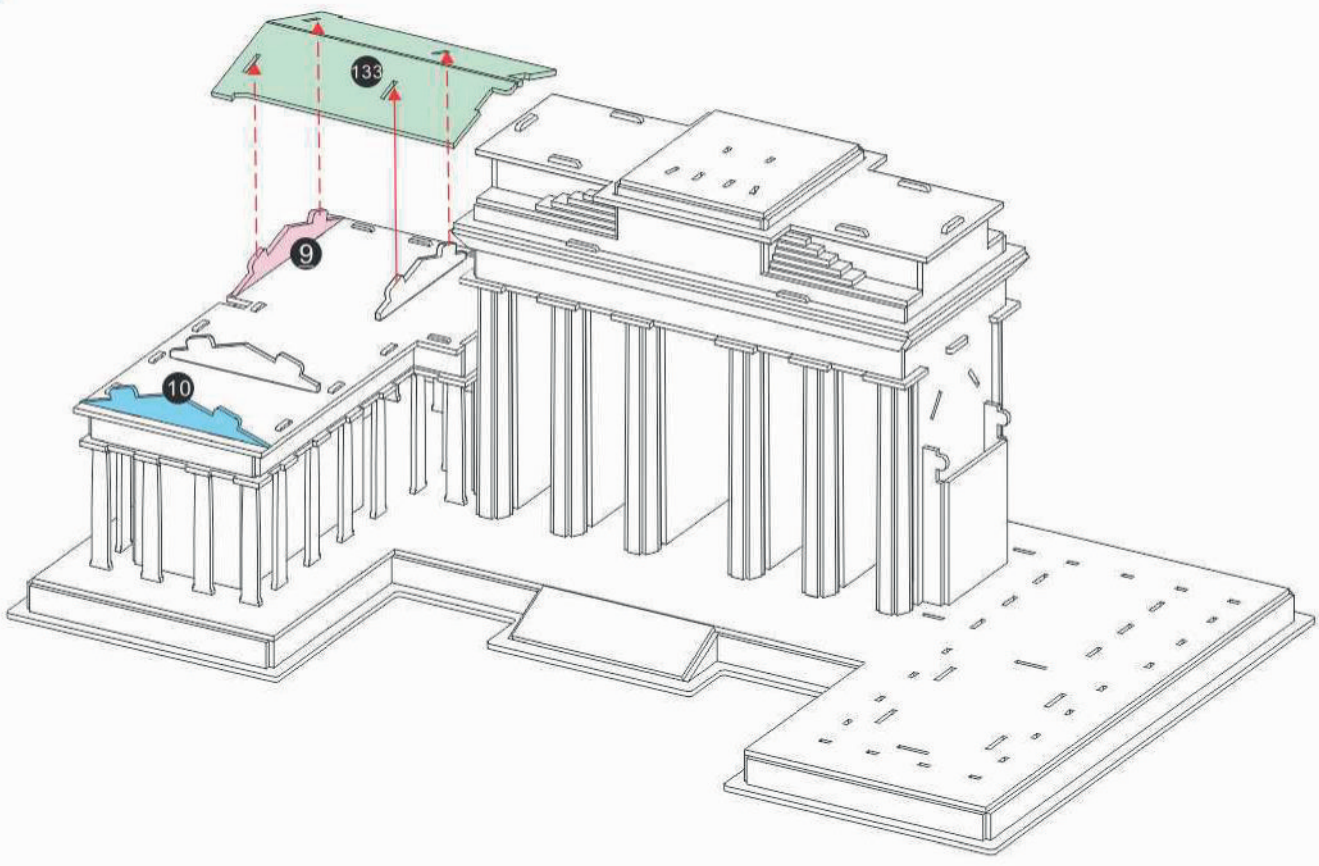

R

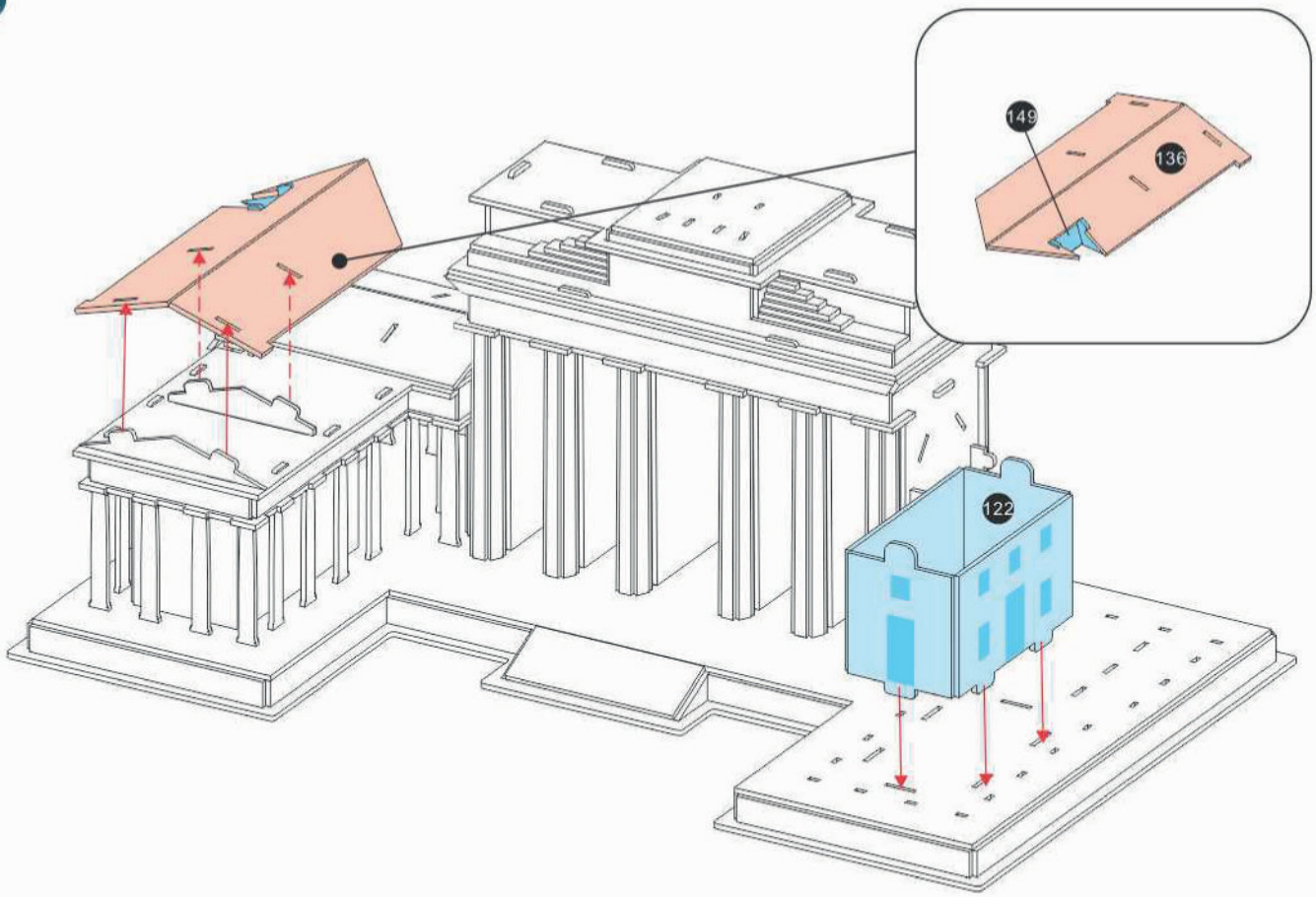

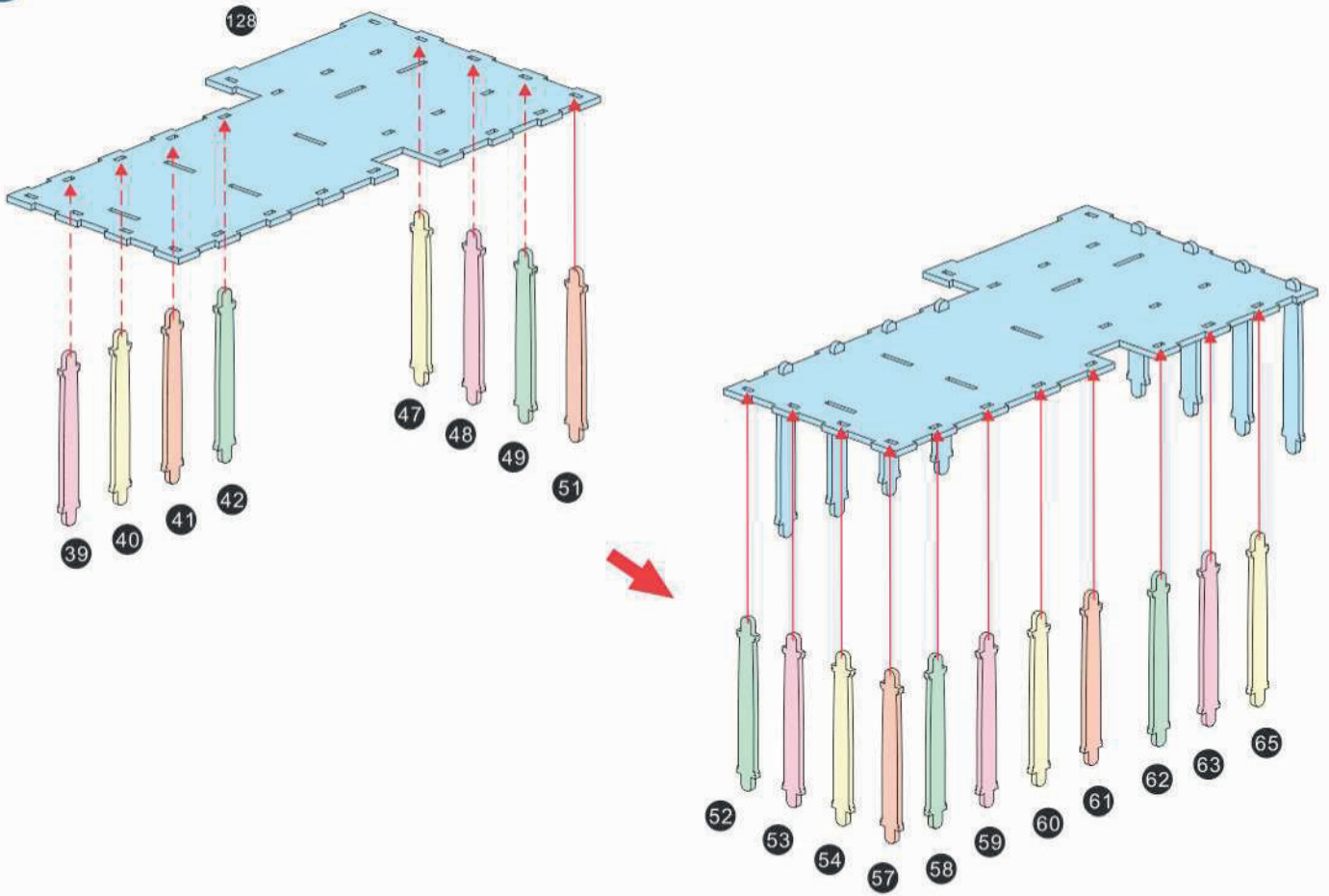
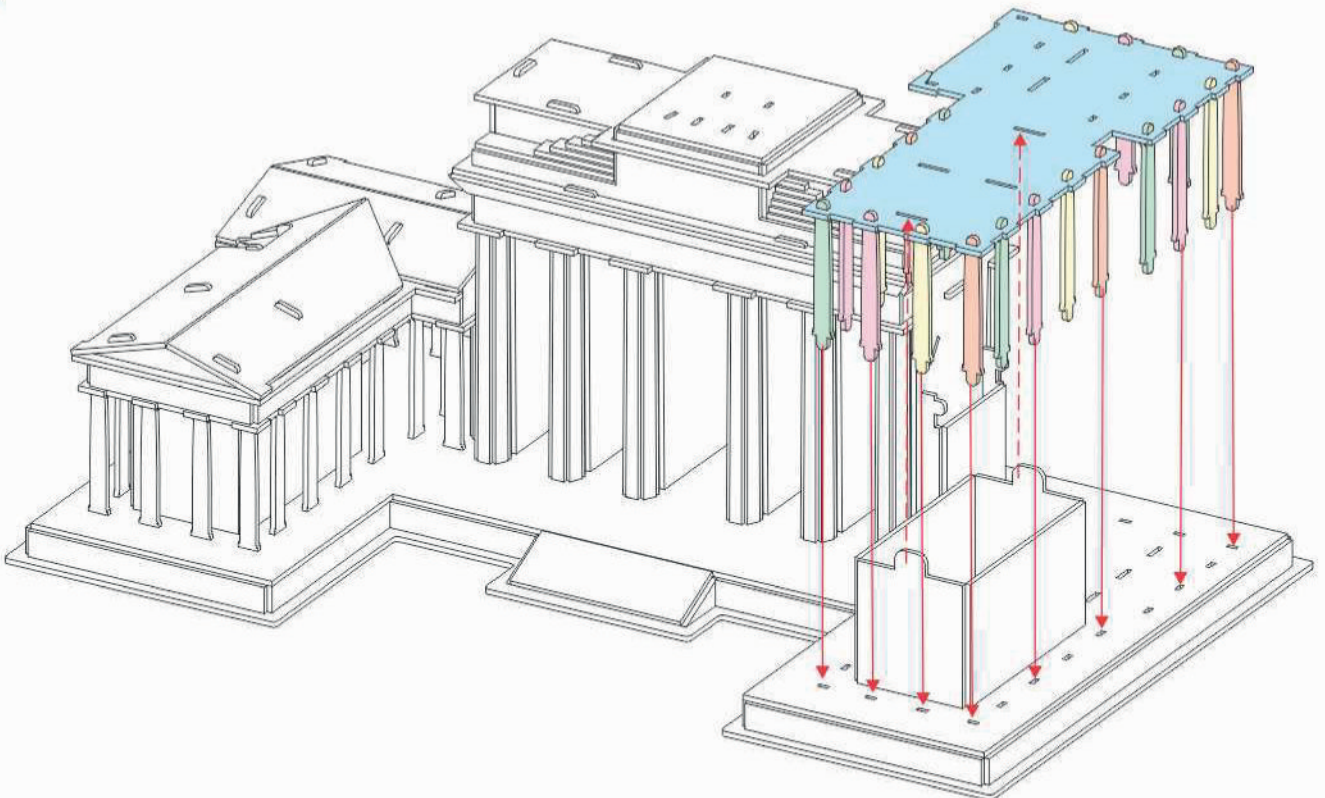

**S****T**

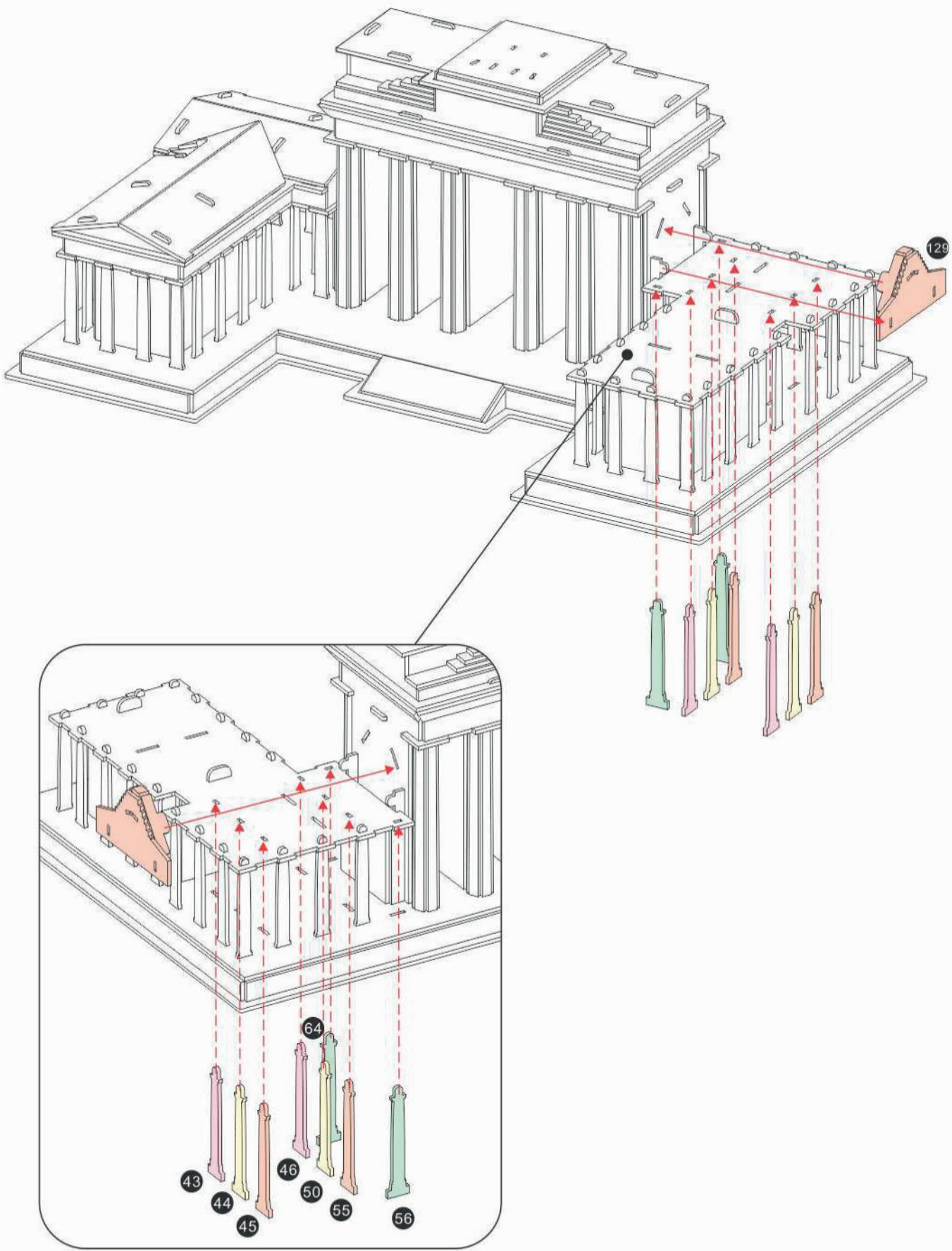



V

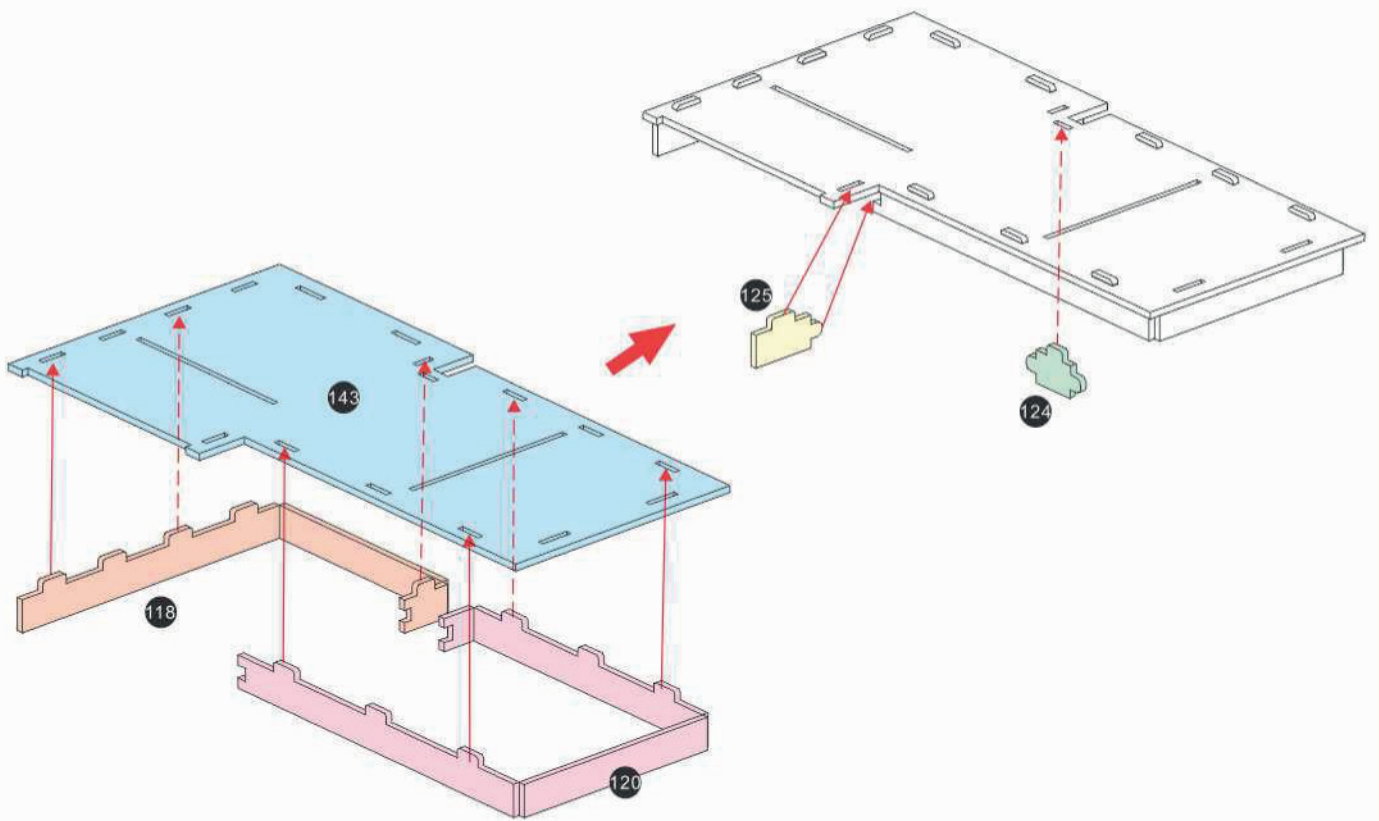

W

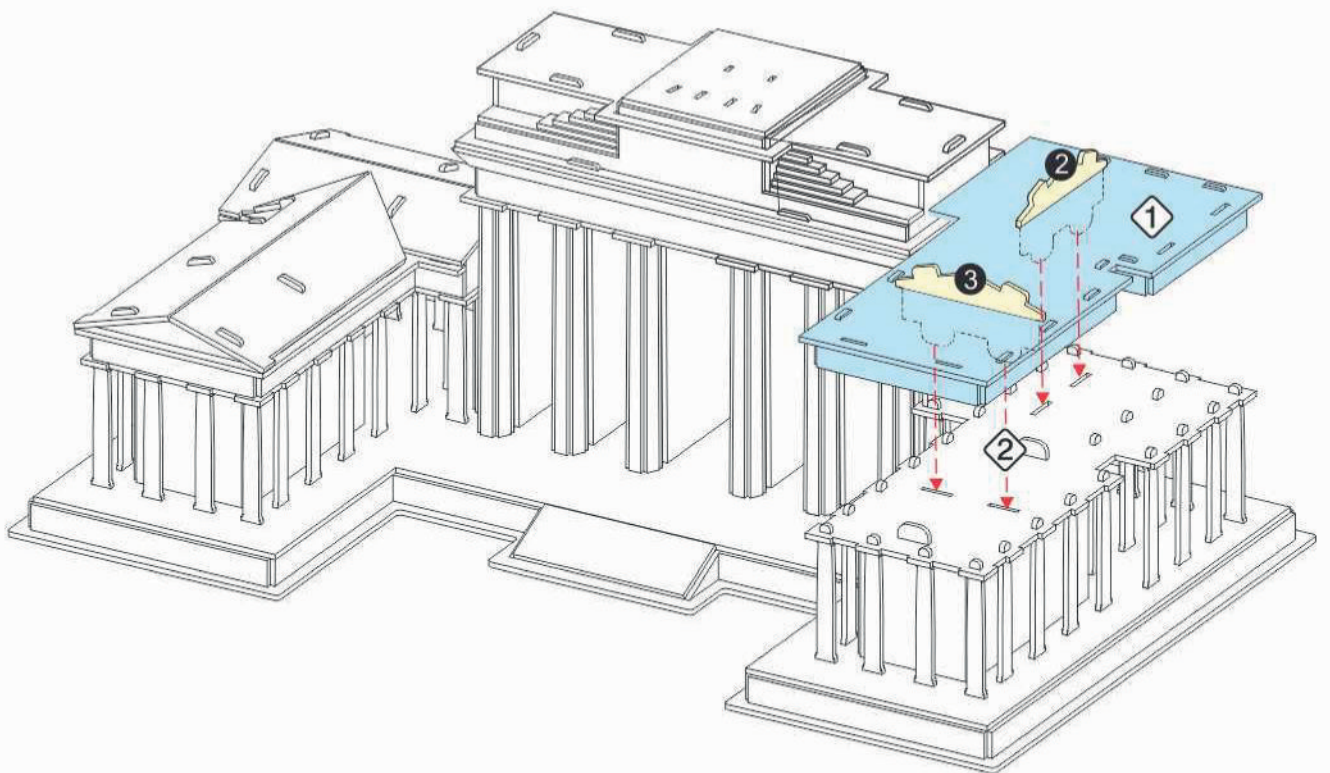

X

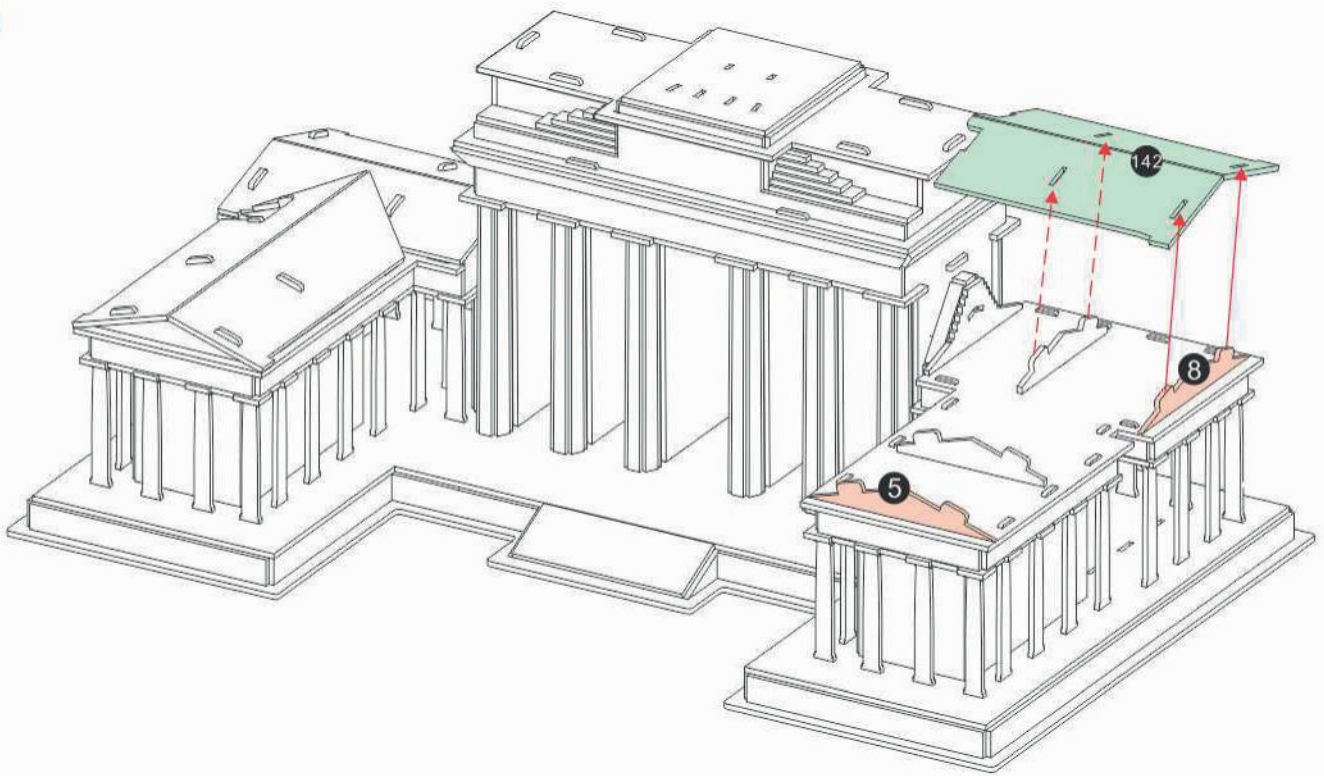

Y

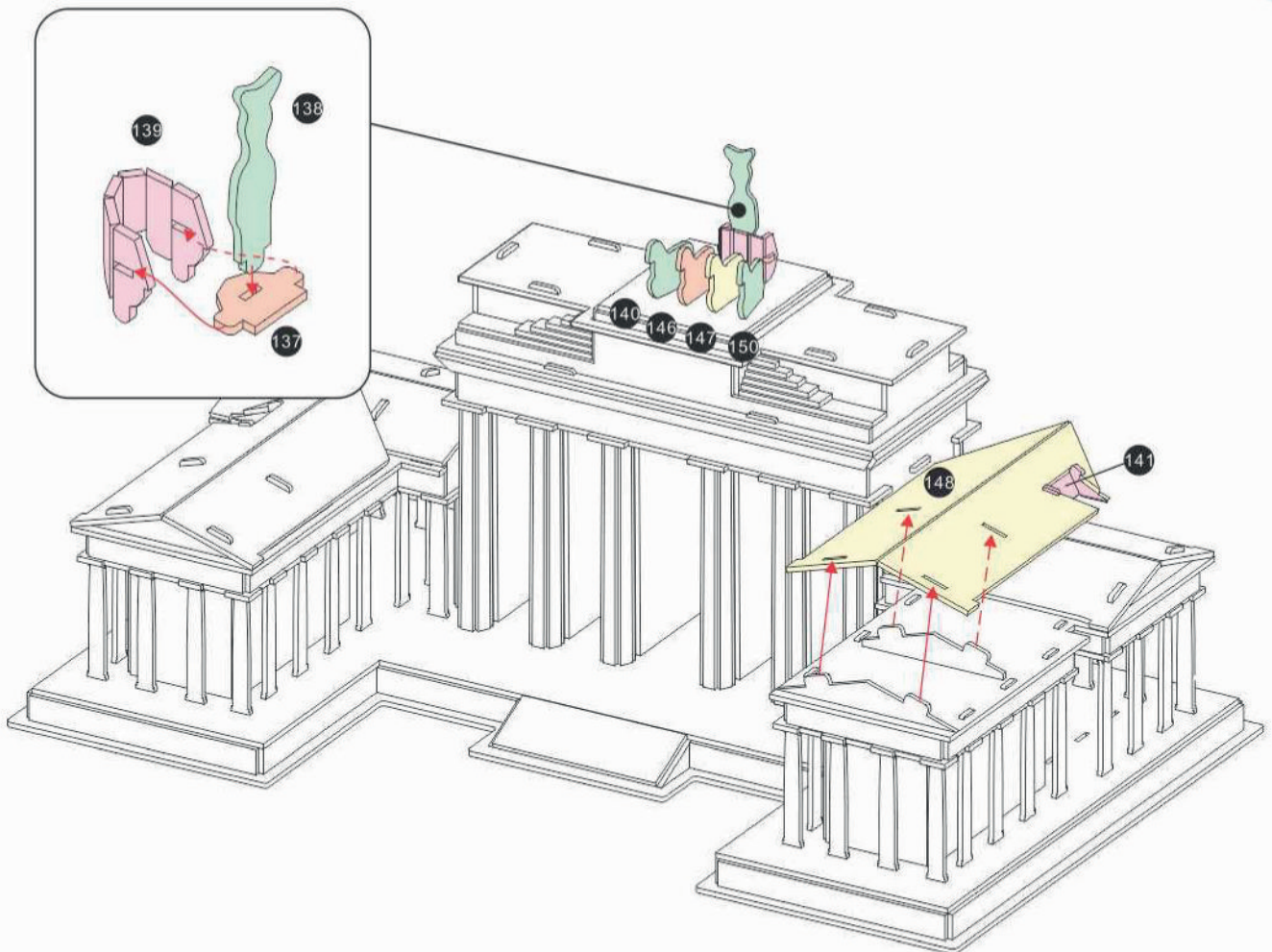





© 2020 Revell GmbH, Henschelstr. 20-30, D-32257 Bünde.  
REVELL IS THE REGISTERED TRADEMARK OF REVELL GMBH, GERMANY.  
[www.revell.de](http://www.revell.de)