



3D Puzzle



RMS Titanic

R.M.S. TITANIC



Die Kiellegung der Titanic erfolgte am 31. März 1909, etwa fünfzehn Wochen später, nach dem man das Schwesterschiff Olympic auf Kiel gelegt hatte. Beide Dampfer wurden fortan gleichzeitig gebaut und mit einem Höchstmaß an Eleganz und Luxus ausgestattet. Es war vorgesehen, beide Dampfer im angesehenen transatlantischen Liniendienst der White Star Line einzusetzen.

Zwei Jahre später, am 31. Mai 1911, übergab die nordirische Werft Harland & Wolff die fertig gestellte Olympic an die Reederei und noch am selben Tag gegen 12:15 Uhr erlebte die Titanic ihren Stapellauf. Mit einer Länge von 269,04 m, einer Breite von 28,19 m und einer Tonnage von 46.329 BRT übertraf sie alle bis dahin gebauten Schiffe und war im Jahr 1912 das größte Schiff der Welt.



Zunächst übernahm Kapitän Edward John Smith das Kommando der Olympic, ehe er für die Jungfernfahrt auf die Titanic wechselte. Am Mittwoch, dem 10. April 1912, brach sie von Southampton auf, wobei sie nur knapp einem Zusammenstoß mit der im Hafen vertäuten New York entgeht. Die Stationen Cherbourg (Frankreich) und Queenstown (Irland) lagen auf dem Weg nach New York (USA).

Die Überfahrt verlief problemlos, bis das aufgrund zahlreicher Eisbergwarnungen am Sonntag (14. April 1912) gegen 23:40 Uhr (Bordzeit) die Glocke des Ausgucks ertönt. Das Schiff streift den Eisberg auf der Steuerbordseite und versinkt nach zwei Stunden und vierzig Minuten in den eisigen Fluten des Atlantiks. Nur 712 Menschen überlebten die Katastrophe. Kapitän Smith ging mit seinem Schiff unter.



The keel of the Titanic was laid on 31st March 1909, about fifteen weeks after that of her sister ship the Olympic. Both liners were built simultaneously and fitted out to the highest levels of elegance and luxury for the period. It was intended that they would both sail in the White Star Line's prestigious transatlantic service.



Two years later, on 31st May 1911 at the Harland & Wolff shipyard in Northern Ireland, the completed Olympic was handed over to their new owners and Titanic was launched at about 15 minutes after noon that same day. With a length of 269,04 m, a beam of 28,19 m and a gross registered tonnage of 46,329 GRT, she was bigger than any ship built before and by 1912 was recognised as the largest ship in the world.

Initially Captain Edward John Smith took command of the Olympic but later joined Titanic for her maiden voyage which began on Wednesday 10th April 1912 when she set out from Southampton. Ominously, as she was manoeuvring out to sea she only just missed the New York that was moored in the harbour. Titanic next called at Cherbourg (France) and then Queenstown (Ireland) before making her way to New York (USA).

The crossing proceeded without incident until Sunday 14th April when, at about 23.40 hours (ship's time), the look-out bell rang out iceberg warnings. The ship brushed an iceberg on her starboard side and sank two hours and forty minutes after the collision in the icy waters of the Atlantic. Only 712 people survived the catastrophe and Captain Smith went down with his ship.



La quille du Titanic a été posée le 31 mars 1909, environ 9 semaines après celle de son sister-ship Olympic. Les deux paquebots ont été construits simultanément et ont été aménagés dans un maximum d'élégance et de luxe pour l'époque. Il était prévu qu'ils feraient tous les deux partie du prestigieux service transatlantique de la White Star Line.

Deux ans plus tard, le 31 mai 1911, au chantier Harland & Wolff, de Belfast en Irlande du Nord, l'Olympic, terminé, était remis à ses nouveaux propriétaires, et le Titanic était lancé le même jour, environ 15 minutes après midi. Avec une longueur de 269,04 m, un maître-bau de 28,19 m et un tonnage brut de 46,329 tonnes, il a été jusqu'en 1912 le plus grand navire jamais construit.

Le capitaine Edward John Smith avait initialement pris le commandement de l'Olympic, mais il était ensuite passé au Titanic pour son voyage inaugural, qui a commencé le mercredi 10 avril 1912 au départ de Southampton. Mauvais présage: alors qu'il manoeuvrait pour gagner la haute mer, il avait manqué de peu de heurter le New York qui était amarré au port. Le Titanic a ensuite relâché à Cherbourg (France) et à Queenstown (Irlande) avant de partir vers New York (USA).

La traversée s'est poursuivie sans incident jusqu'au dimanche 14 avril 14th quand, à 23h40 (heure du bateau), la cloche lançait un avertissement pour iceberg. Le bâtiment a ensuite heurté un iceberg par son flanc tribord, et a coulé quarante minutes plus tard dans les flots glacés de l'Atlantique Nord. 712 personnes seulement ont survécu au naufrage, le capitaine Smith disparaissant avec son navire.



Op 31 maart 1909 werd de kiel van de Titanic gelegd, zo een vijftien weken na haar zusterschip Olympic. Beide lijnschepen werden tegelijkertijd gebouwd en ingericht naar het hoogste niveau van elegantie en luxe dat men toen kende. Het was de bedoeling om beide schepen te doen varen bij de prestigieuze trans-Atlantische lijndienst White Star Line.

Twee jaar later, op 31 mei 1911, werd de voltooide Olympic op de scheepswerven van Harland & Wolff in Noord-Ierland overgedragen aan zijn nieuwe eigenaars. De Titanic liep dezelfde dag rond drie uur 's namiddags van stapel. Met zijn lengte van 269,04 m, een breedte van 28,19 en een bruto tonnage van 46,329 GRT was het groter dan elk schip dat toen gebouwd was. In 1912 werd het aanzien als het grootste schip ter wereld.

Aanvankelijk nam kapitein Edward John Smith het bevel over de Olympic maar hij stapte nadien over naar de Titanic voor zijn maidentrip, die begon op woensdag 10 april 1912 toen het uitvoer van Southampton. Het was al onheilspellend toen het tijdens de havenmanoeuvres ternauwernood de New York miste, die daar was aangelegd. De Titanic legde nadien aan in Cherbourg (Frankrijk) en dan in Queenstown (Ierland) vooraleer koers te zetten naar New York (USA).

De oversteek verliep probleemloos tot op zondag 14 april om 23.40 u. (scheepstijd) de uitkijk ijsberg-waarschuwingen meldde. Het schip schuurde met de rechterflank langs een ijsberg en zonk twee uur en veertig minuten na de botsing in het ijzige water van de Atlantische Oceaan. Slechts 712 mensen overleefden de catastrofe; kapitein Smith verdween mee met zijn schip in de diepte.



La puesta de quilla del Titanic tuvo lugar el 31 de marzo de 1909, unas 15 semanas más tarde que la del buque gemelo Olympic. Los dos buques se construyeron al mismo tiempo y contaban con más el alto nivel de elegancia y lujo. Ambos buques formaban parte de una prestigiosa línea de transatlánticos llamada White Star Line.

Dos años más tarde, el 31 de mayo de 1911, el astillero Harland & Wolff entregó el Olympic terminado a la compañía naviera y, ese mismo día, sobre las 12:15, se botó el Titanic. Con una longitud de 269,04 m, una anchura de 28,19 m y 46329 toneladas brutas de registro, superó a todos los barcos hasta la fecha, siendo en 1912 el barco más grande del mundo.

El capitán Edward John Smith tomó, en primer lugar, el mando Olympic para después tripular el Titanic en su viaje inaugural. El 10 de abril de 1912, el Titanic partió de Southampton, evitando la colisión con el barco New York en el puerto. De camino a Nueva York (EEUU), el buque pararía en Cherburgo (Francia) y Queenstown (Irlanda).

La travesía transcurrió sin problemas hasta que debido a la presencia de numerosos icebergs, el domingo (14 de abril de 1912) sobre las 23:40 (tiempo a bordo), sonó la campana del puesto de observación. El barco chocó con un iceberg por la parte de estribor y se hundió dos horas y cuarenta minutos más tarde en las frías aguas del Atlántico. Solo 712 personas sobrevivieron a la tragedia. El capitán Smith se hundió con su barco.



La costruzione del Titanic iniziò il 31 marzo 1909, circa 15 settimane dopo la posa della chiglia della nave gemella Olympic. I due piroscafi, estremamente eleganti e lussuosi, furono costruiti contemporaneamente. Sarebbero dovuti essere impiegati nel servizio transatlantico della prestigiosa compagnia White Star Line.

Due anni dopo, il 31 maggio 1911, la compagnia cantieristica nordirlandese Harland & Wolff consegnò l'Olympic alla compagnia armatrice; lo stesso giorno, intorno alle 12.15, avvenne il varo del Titanic. Con una lunghezza di 269,04 m, una larghezza di 28,19 m e un tonnellaggio di 46.329 tsl, superò tutte le navi precedentemente costruite e nel 1912 era la nave più grande al mondo.

Il capitano Edward John Smith prese il comando dell'Olympic, prima di passare alla guida del Titanic per il viaggio inaugurale. Salpò da Southampton mercoledì 10 aprile 1912, rischiando una collisione con la nave New York che era ormeggiata in porto. Le tappe in direzione di New York (USA) erano Cherbourg (Francia) e Queenstown (Irlanda).

La traversata proseguì senza problemi fino alle 23.40 (orario di bordo) circa della domenica (14 aprile 1912), quando suonarono gli allarmi per l'avvistamento di numerosi iceberg. La nave toccò l'iceberg a dritta e dopo due ore e quaranta minuti affondò nelle gelide acque dell'Oceano Atlantico. Solo 712 persone sopravvissero alla catastrofe. Il capitano Smith affondò con la sua nave.



© T-M-G, wissenschaftliche Beratung durch den Historiker und Titanic-Experten Andreas Pfeffer / Scientific advice from the historian and Titanic expert Andreas Pfeffer / Des conseils scientifiques de l'historien et expert Titanic Andreas Pfeffer / Wetenschappelijk advies van historicus en Titanic-expert Andreas Pfeffer / Aseroramiento

técnico de Andreas Pfeffer, historiador y experto en asuntos del Titanic / Consulenza scientifica dello storico ed esperto del Titanic Andreas Pfeffer

E-Mail: kontakt@titanic-museum-germany.de

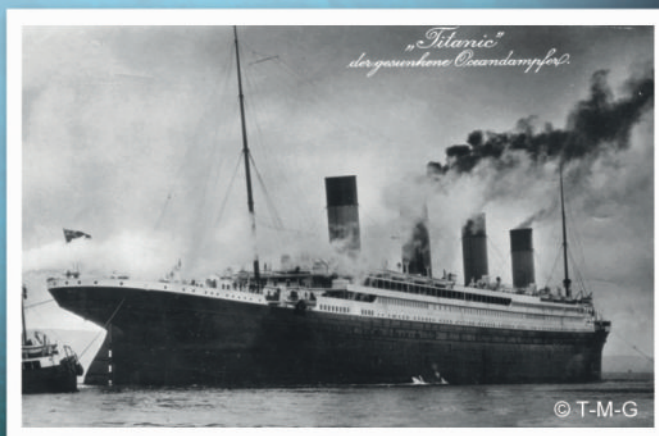

Anleitung · Assembly Instructions · Notice de montage Gebruiksaanwijzing · Instrucciones de montaje · Istruzioni

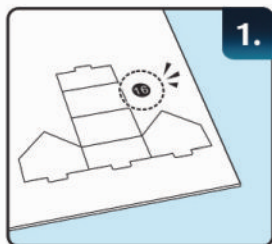

1.

DE: Die Teile gemäß der Anleitung schrittweise herauslösen.
GB: Remove the parts following the instructions for each step. Do not remove the other parts.
FR: Enlevez les pièces en suivant les instructions de chaque étape. Laissez les autres en place.
NL: De onderdelen volgens de instructies stapsgewijs uitnemen.
ES: Retire las piezas siguiendo las instrucciones en cada paso. No retire el resto de las piezas.
IT: Staccare i tasselli uno dopo l'altro come indicato nelle istruzioni.



2.

DE: Die Verbindungslöcher vor dem Zusammenbauen herausdrücken.
GB: Punch all interlocking holes before assembly.
FR: Percez tous les trous de montage avant le montage.
NL: Alvorens te monteren de verbindingsgaatjes uitsteken.
ES: Retire los agujeros precortados antes de proceder al montaje.
IT: Prima dell'assemblaggio premere sui fori di collegamento per separarli.

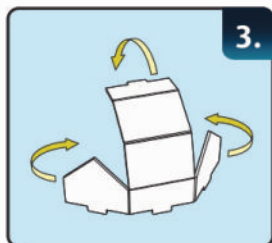

3.

DE: Die Teile vor dem Zusammenstecken falten.
GB: Fold the parts before inserting.
FR: Pliez les pièces avant de les insérer.
NL: De onderdelen voor het samenvoegen plooien.
ES: Pliegue las partes antes de encajarlas.
IT: Piegare i tasselli prima di combinarli.

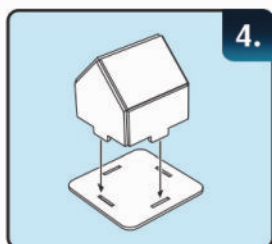

4.

DE: Die Zapfen in die Verbindungslöcher stecken und sicherstellen, dass sie fest sitzen.
GB: Insert the parts and make sure they are securely in place.
FR: Insérez les pièces et veillez à ce qu'elles tiennent bien en place.
NL: De pennen in de verbindingsgaatjes steken en ervoor zorgen dat ze vastzitten.
ES: Inserte las partes y procure que estén bien aseguradas.
IT: Inserire le sporgenze nelle rientranze ed assicurarsi che i tasselli siano incastrati saldamente.

DE: Kinder sollten beim Zusammenbau von einem Erwachsenen beaufsichtigt werden.
GB: Children should be supervised by an adult when assembling the model.
FR: L'enfant doit rester sous la surveillance d'un adulte pendant le montage.

NL: Toezicht door een volwassene is vereist bij montage door kinderen.
ES: Los niños deben ser supervisados por un adulto cuando monten el modelo.
IT: Durante l'assemblaggio i bambini dovrebbero venire sorvegliati da un adulto.

Symbole · Symbols · Symboles · Symbolen · Símbolos · Simboli



DE: Vorsicht beim zusammenbauen: Leicht zerbrechliche Teile
GB: Fragile parts, assemble with care
FR: Pièces fragiles, à manipuler avec précaution lors du montage
NL: Opgelet bij de montage: zeer breekbare onderdelen
ES: Piezas frágiles; monte con cuidado.
IT: Attenzione durante l'assemblaggio: i tasselli possono rompersi



DE: Nach hinten falten
GB: Fold backwards
FR: Plier en arrière
NL: Naar achter plooien
ES: Plegar hacia atrás
IT: Piegare indietro



DE: Anzahl gleicher herzustellender Teile
GB: Number of identical parts to be made
FR: Nombre de pièces identiques à réaliser
NL: Aantal gelijkaardig te vervaardigen delen
ES: Números de piezas idénticas a hacer
IT: Numero dei tasselli da realizzare in modo uguale



DE: In vorgegebener Reihenfolge zusammenstecken
GB: Assemble in sequence
FR: Monter dans l'ordre
NL: In aangegeven volgorde samenvoegen
ES: Orden de montaje
IT: Combinare nella sequenza predefinita

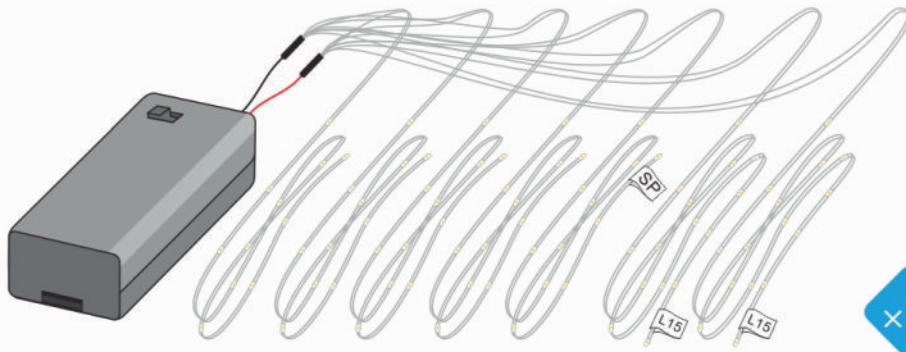

DE: Vorsicht

Bitte werfen Sie nach dem Zusammensetzen die kleinen Reste in den Müll. Achten Sie darauf, dass Ihre Kinder keine Teile des Produktes essen oder in ihre Nase oder Ohren stecken.

GB: Caution

Please put the small leftover pieces into the garbage after finishing the assembly. Be careful not to let your children eat or put any part of the product, or the packaging into their noses or ears.

FR: Attention

Veillez jeter les petites pièces restantes à la poubelle une fois l'assemblage terminé. Veillez à ce que vos enfants n'ingurgitent ni ne mettent aucune pièce du produit ou de l'emballage dans le nez ou les oreilles.

NL: Voorzichtig

Gooi na de montage de kleine restjes bij het afval. Let erop dat uw kinderen geen kleine stukjes van het product opeten, of in neus of mond steken.

ES: Precaución!

Asegúrese de desechar los pequeños elementos sobrantes en el cubo de basura una vez finalizado el montaje. Extremela vigilancia para impedir que niños pequeños presentes puedan ingerir algún elemento del producto o introduzcan materiales del embalaje en sus fosas nasales u oídos.

IT: Attenzione

Dopo aver assemblato il puzzle gettare i residui di piccole dimensioni. Assicurarsi che i bambini non ingeriscano o infilino nel naso o nelle orecchie le parti di piccole dimensioni.

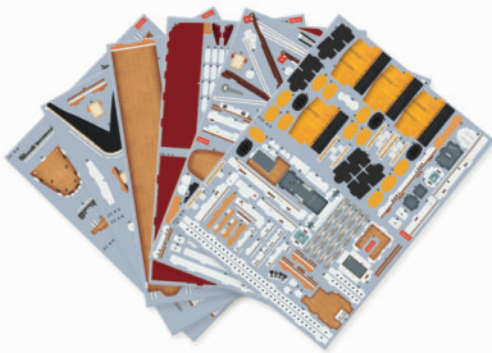

DE: Ersatzteile benötigt?

Kein Problem. Einfach den Revell-Service mit Angabe von Artikel- und Teilenummer kontaktieren. Entweder unter service@revell.de oder Revell GmbH, Abteilung X, Henschelstr. 20-30, 32257 Bünde.*

*Wir bitten um Verständnis, dass eine Gewährleistung nur bei aktuellen Artikeln, die im Zeitraum der letzten 24 Monate erworben wurden, übernommen werden kann. Mit der Ersatzteil-Bestellung können Kosten z.B. für Verpackung und Versand entstehen. Ob diese Kosten anfallen wird im Vorfeld schriftlich durch unseren Service mitgeteilt. Das Angebot kann dann angenommen oder abgelehnt werden. Unfrei eingesandte Ersatzteil-Bestellungen werden von uns nicht angenommen! Dieser Direktservice gilt für die Länder Deutschland, Benelux, Österreich, Frankreich, Großbritannien. Ersatzteil-Bestellungen aus den übrigen Ländern werden über die jeweiligen Distributeure abgewickelt. Bitte kontaktieren Sie Ihren Händler.

GB: Need spare parts?

No problem. Contact Revell Service with the item number and part numbers you need: service@revell.de or Revell GmbH, Unit 10, Old Airfield Industrial Estate, Cheddington Lane, Tring, Herts, HP23 4QR, Great Britain.*

*We request your understanding that a warranty can only be accepted for current articles which have been purchased in the last 24 months. Orders for spare parts may also be subject to costs for packaging and shipping. You will be notified in advance by our Service department if such costs are incurred. The offer can then be accepted or rejected. We will not be able to process any postal requests unless correct postage has been applied to mailing! This direct service applies to the countries: Germany, Benelux, Austria, France, and the United Kingdom. Spare part orders from other countries are processed by the local distributors. Please contact your dealer.

FR: Besoin de pièces de rechange ?

Il vous suffit de contacter le service Revell et d'indiquer la référence de l'article et de la pièce. Soit en écrivant par mail à france@revell.de (uniquement pour la France) ou par courrier à Revell GmbH, Département X, Henschelstr. 20-30, D-32257 Bünde.*

*La garantie s'applique pour les articles présents au catalogue et achetés au cours des 24 derniers mois. Merci de votre compréhension. La commande de pièces de rechange peut donner lieu à des frais supplémentaires, par ex. pour l'emballage et le port. Notre service client vous en informera au préalable par écrit. Vous pourrez accepter ou refuser le devis. Nous n'acceptons pas les commandes de pièces de rechange envoyées sans affranchissement ! Ce service direct est valable pour les pays suivants : Allemagne, Benelux, Autriche, France, Grande-Bretagne. Les commandes de pièces en provenance d'autres pays sont traitées par les distributeurs correspondants. Veuillez contacter votre revendeur.

NL: Hebt u reserveonderdelen nodig?

Geen probleem! Neem eenvoudig contact op met de klantenservice van Revell en geef ons het artikelen onderdeelnummer door. U kunt ons bereiken op service@revell.de of per post: Revell GmbH, Afdeling X, Henschelstr. 20-30, 32257 Bünde.*

*Wij vragen uw begrip voor de omstandigheid, dat er alleen garantie kan worden geboden voor actuele artikelen, die in de afgelopen 24 maanden zijn gekocht. Met het bestellen van reserveonderdelen kunnen kosten gemoeid zijn, bijv. voor verpakking en verzending. U wordt vooraf schriftelijk door onze klantenservice op de hoogte gesteld als er kosten zouden ontstaan. Het aanbod kan dan worden aangenomen of afgewezen. Wij nemen geen ongefrankeerde bestellingen van reserveonderdelen aan! Deze rechtstreekse service wordt verleend in de landen Duitsland, de Benelux, Oostenrijk, Frankrijk en Groot-Brittannië. Bestellingen van reserveonderdelen in de overige landen worden afgewikkeld via de betreffende distributeurs. Neem hiervoor contact op met uw verkoper.

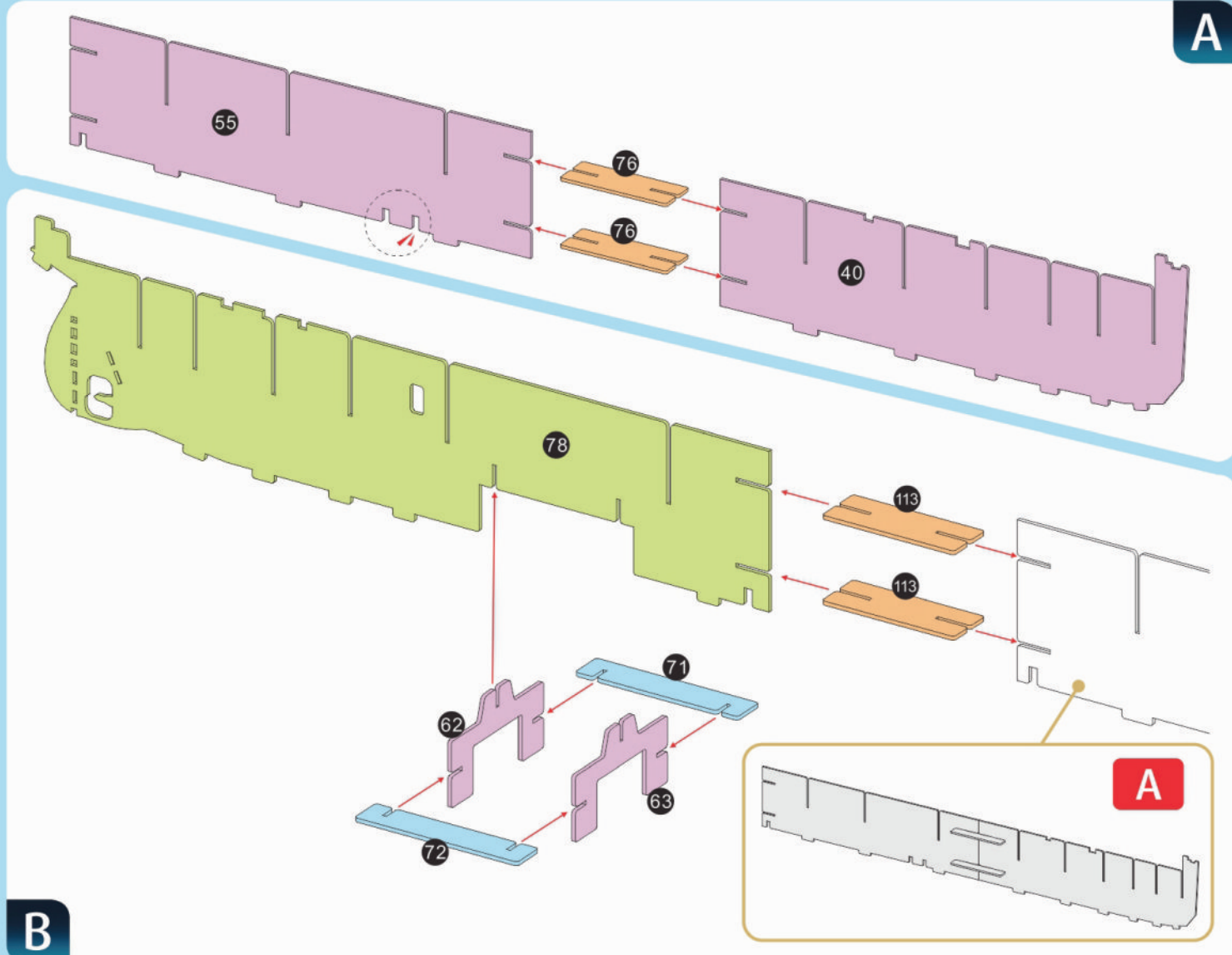
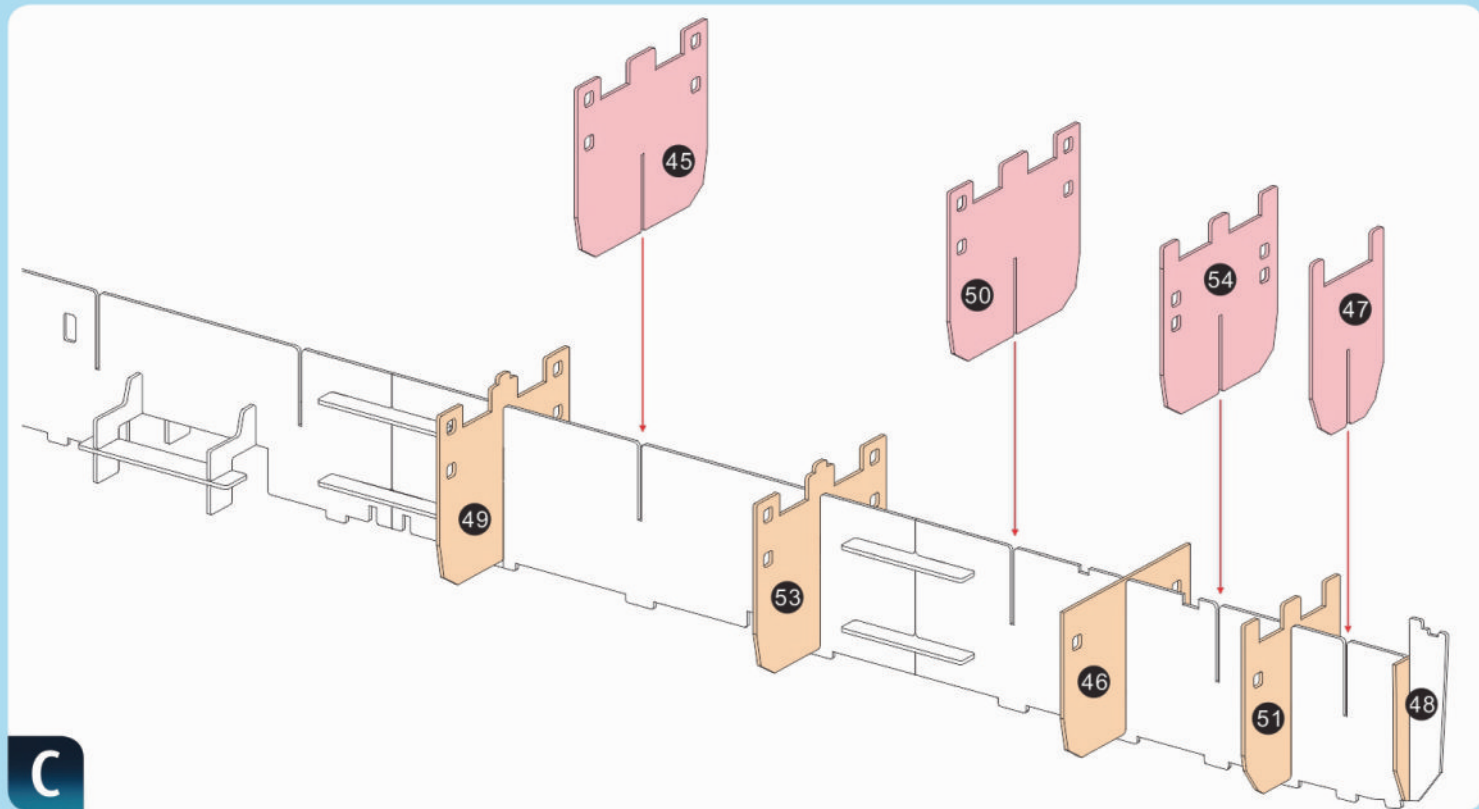
A**B****C**

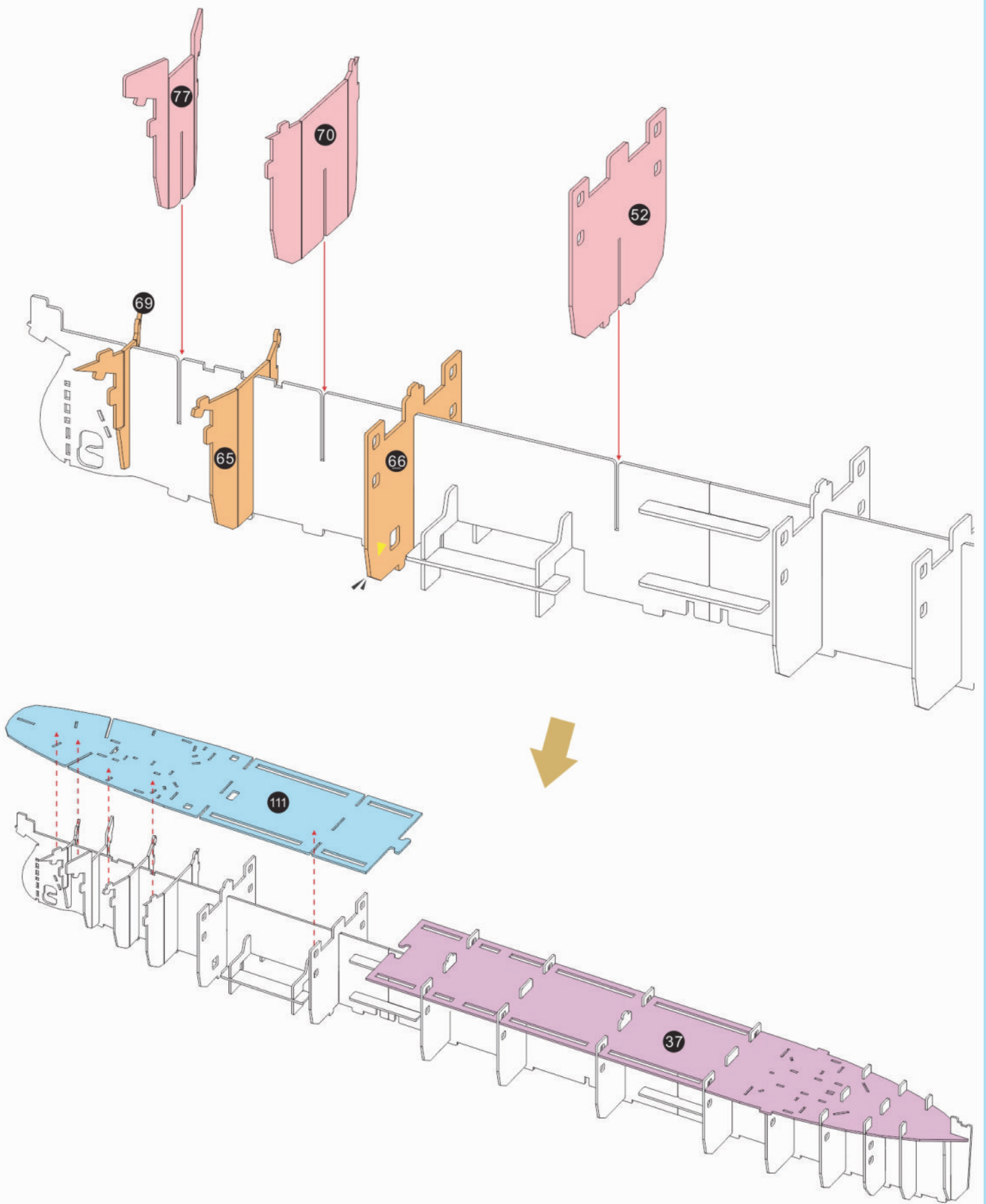

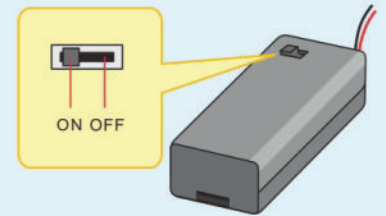
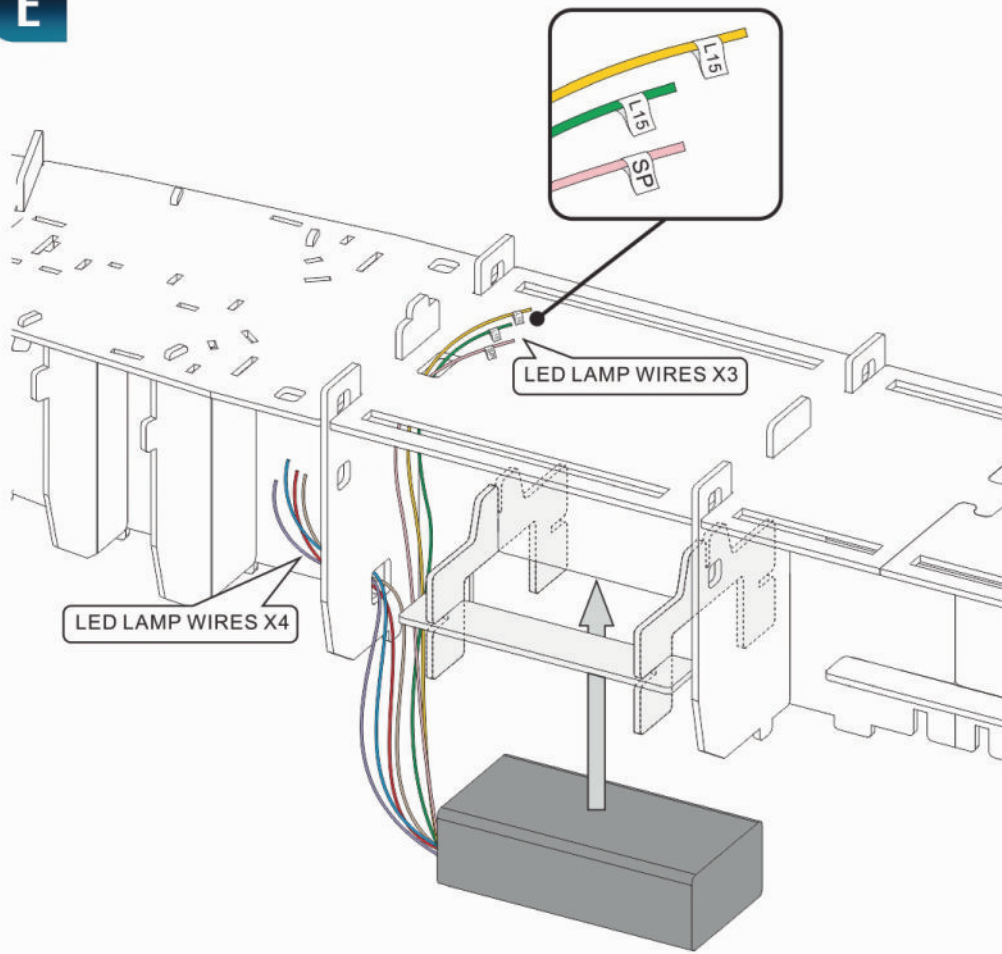
E

- DE:** Installieren Sie das Batteriefach bevor Sie fortfahren.
- GB:** Install the battery box before proceed.
- FR:** Installez le compartiment à piles avant de continuer.
- NL:** Installeer het batterijcompartiment voordat u verder gaat.
- ES:** Instale el receptáculo de las pilas antes de proseguir.
- IT:** Installare il vano batteria prima di procedere.

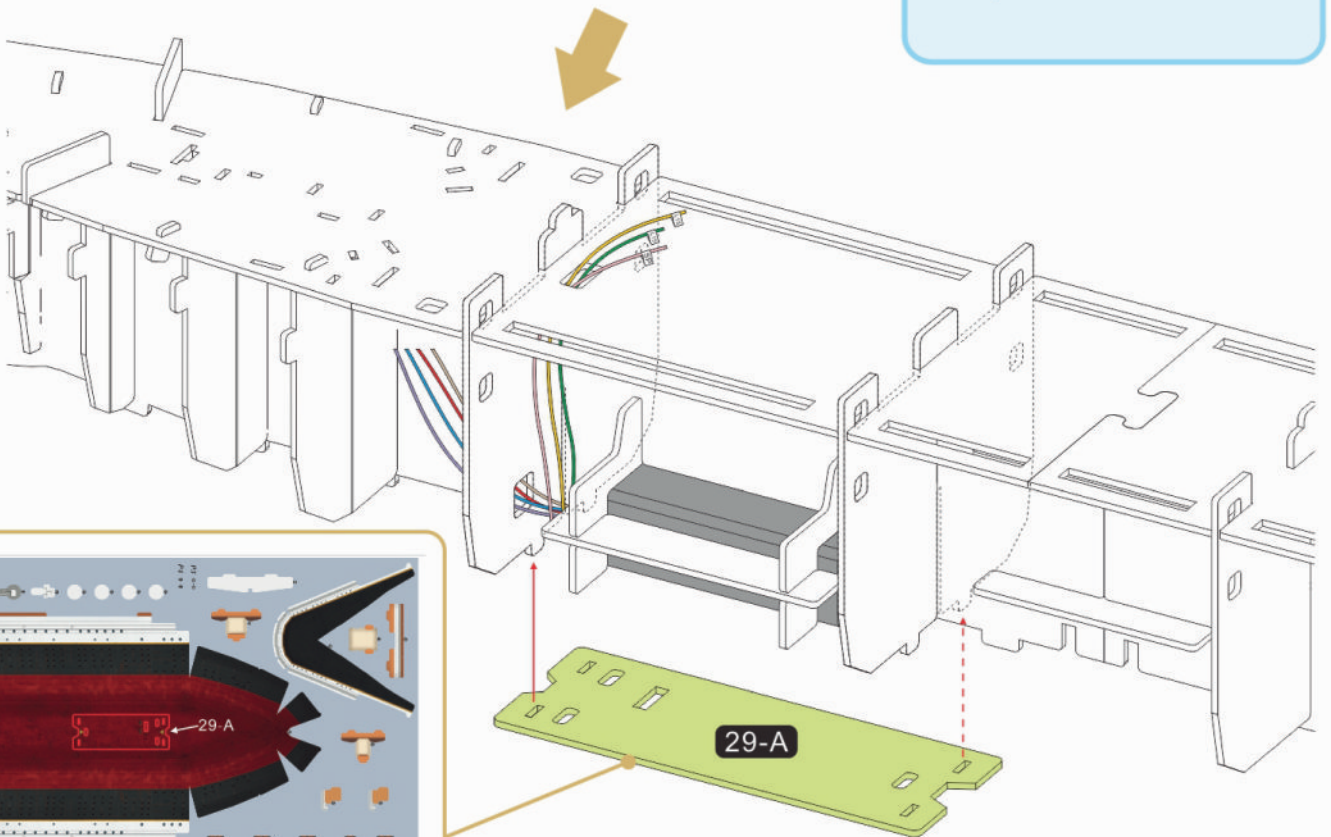

DE: Die Kabel mit Klebenband festkleben (nicht enthalten).

GB: Use adhesive tape to secure the wires (not included).

FR: Collez les fils avec du ruban adhésif (non fourni).

NL: Lijm de kabels met plakband (niet meegeleverd).

ES: Utilice cinta adhesiva para mantener sujetos los cables (no incluida).

IT: Incollare i cavi con nastro adesivo (non incluso).

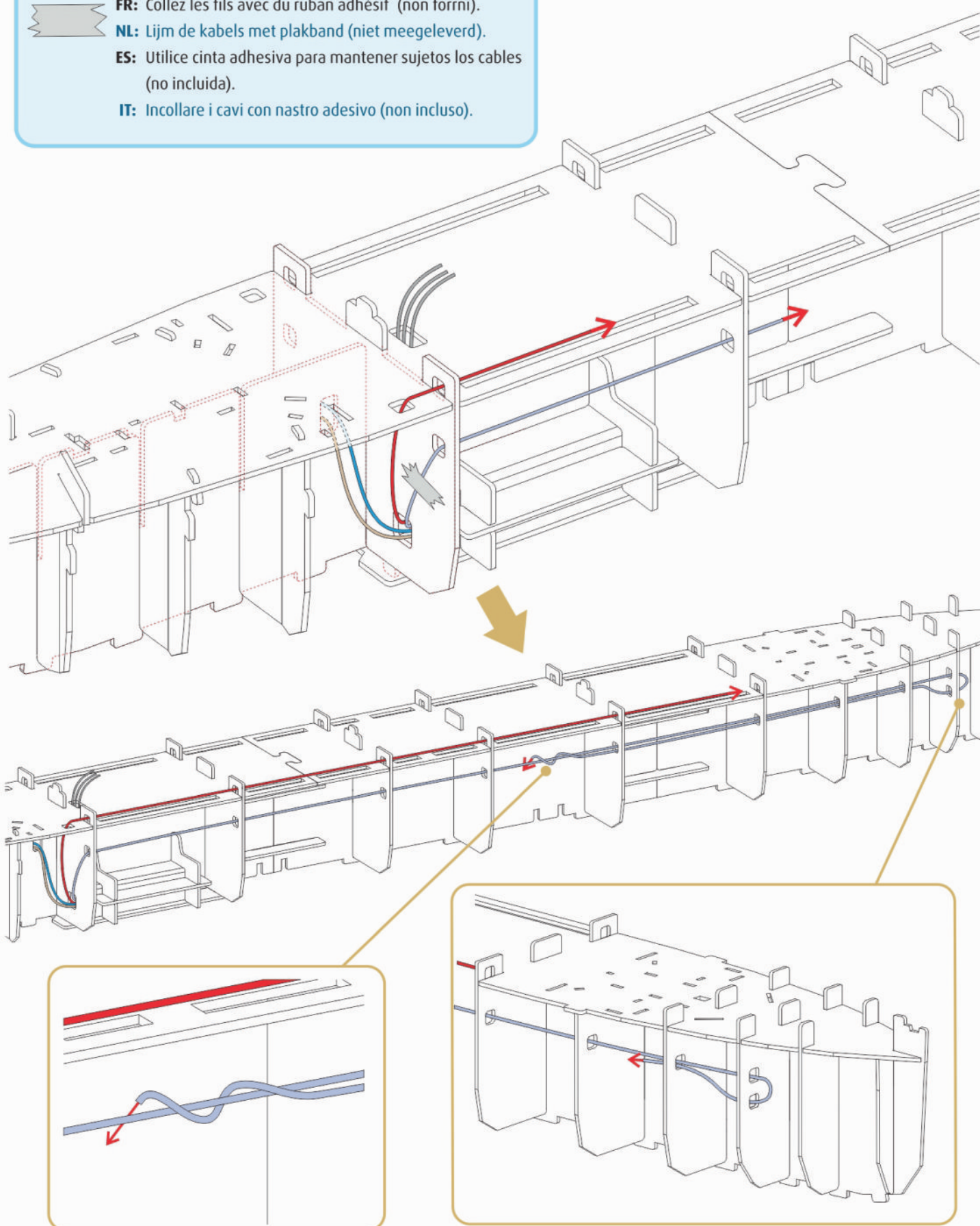

G

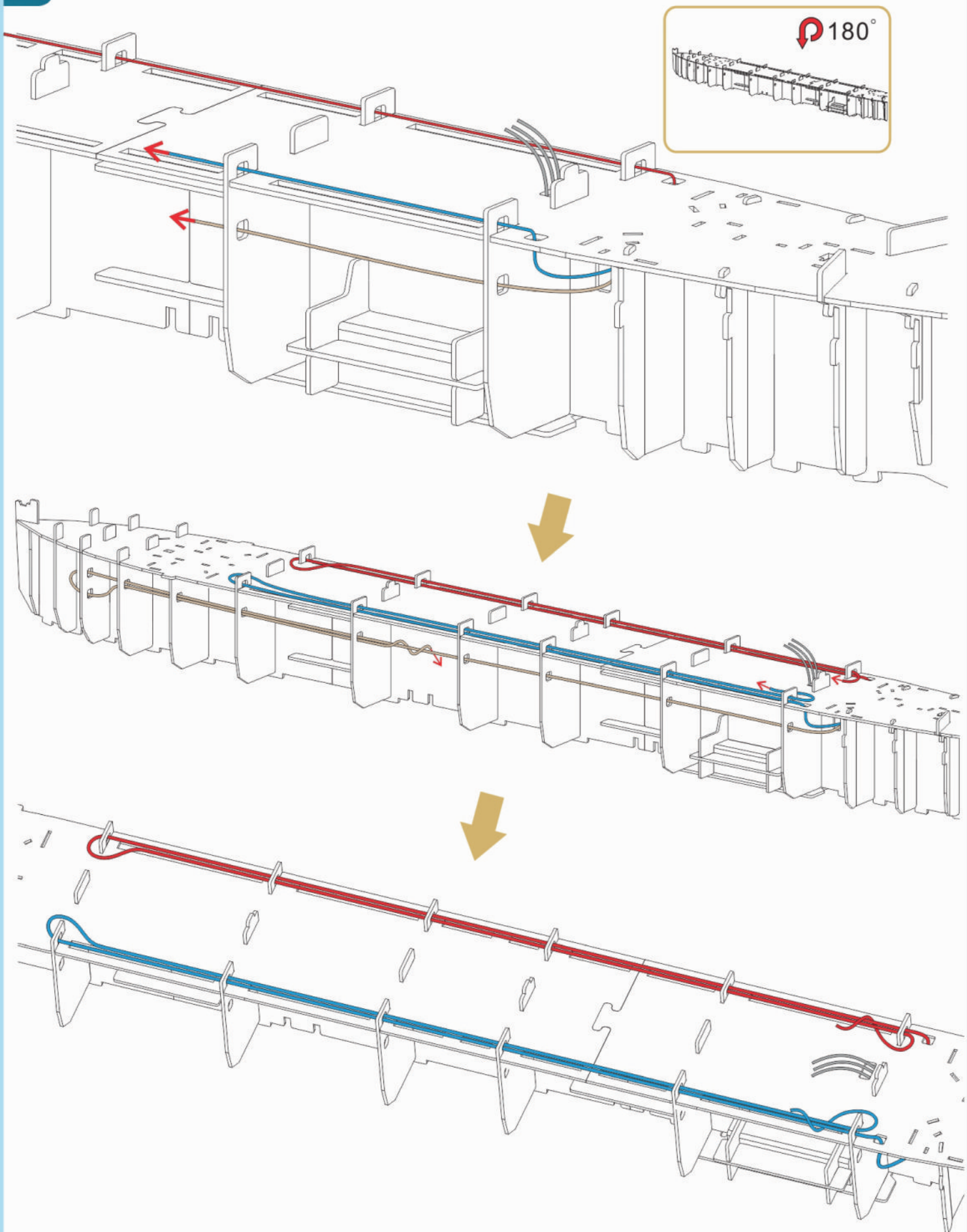

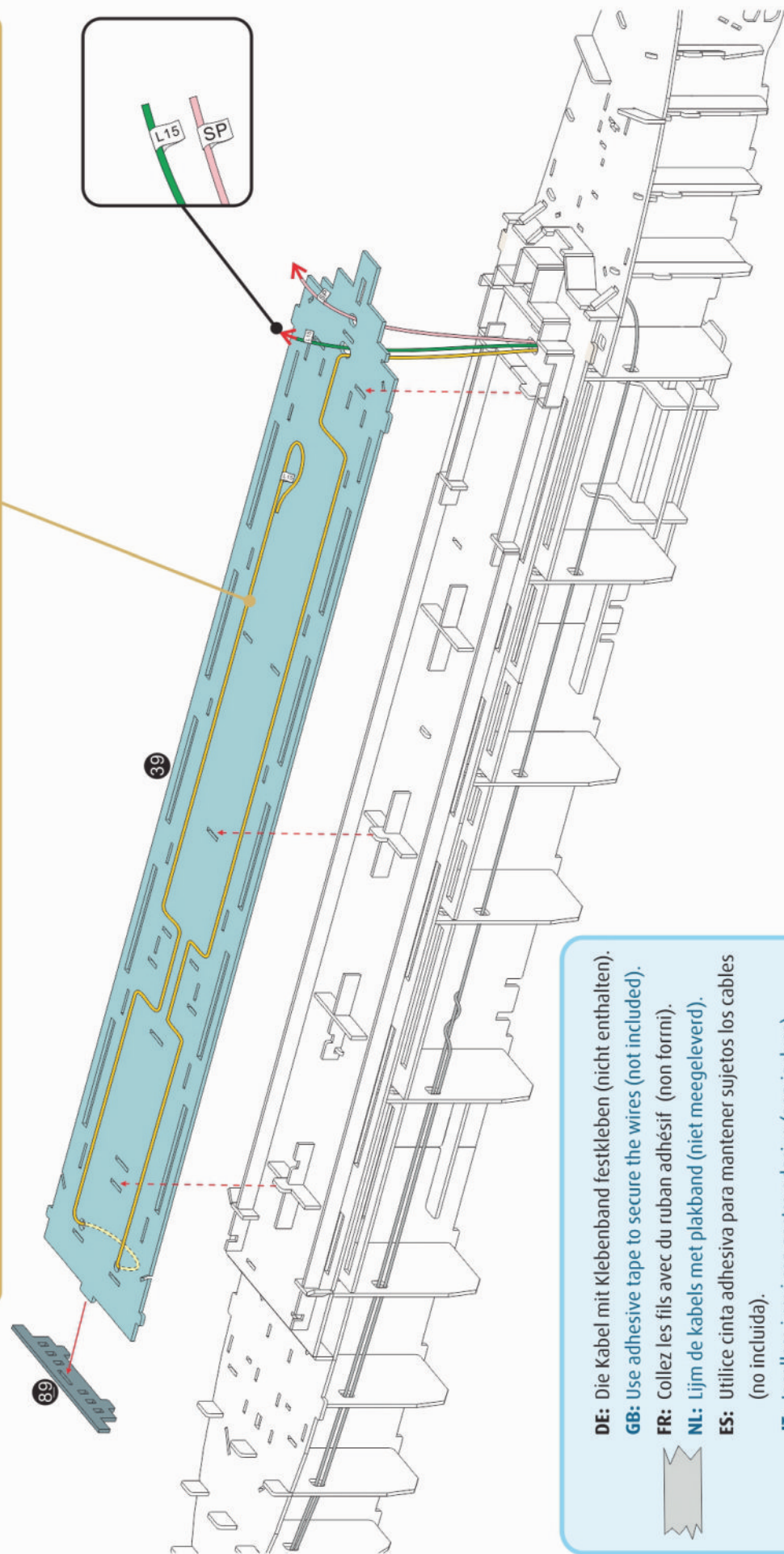
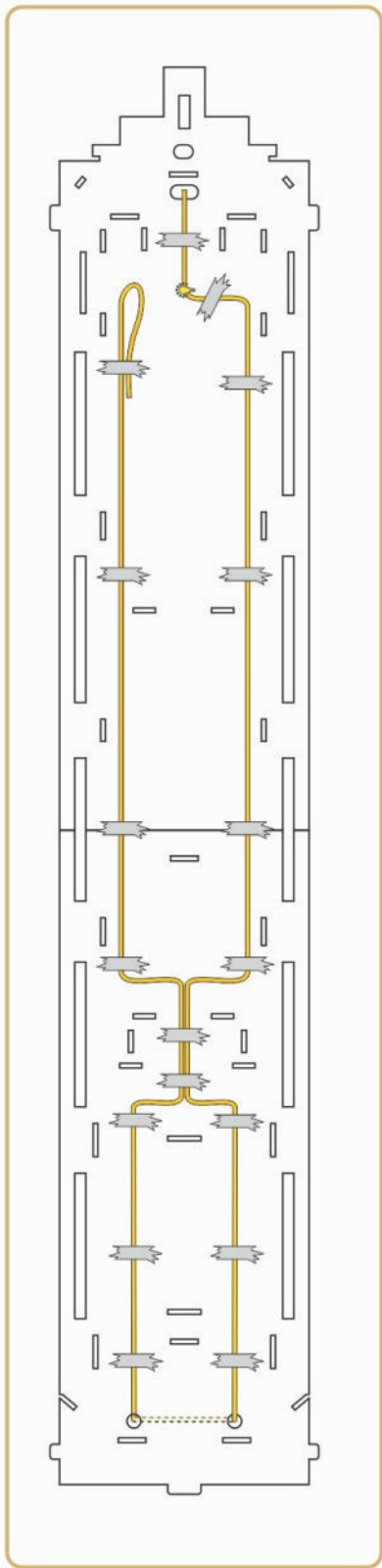

DE: Die Kabel mit Klebenband festkleben (nicht enthalten).

GB: Use adhesive tape to secure the wires (not included).

FR: Collez les fils avec du ruban adhésif (non fourni).

NL: Lijm de kabels met plakband (niet meegeleverd).

ES: Utilice cinta adhesiva para mantener sujetos los cables (no incluida).

IT: Incollare i cavi con nastro adesivo (non incluso).

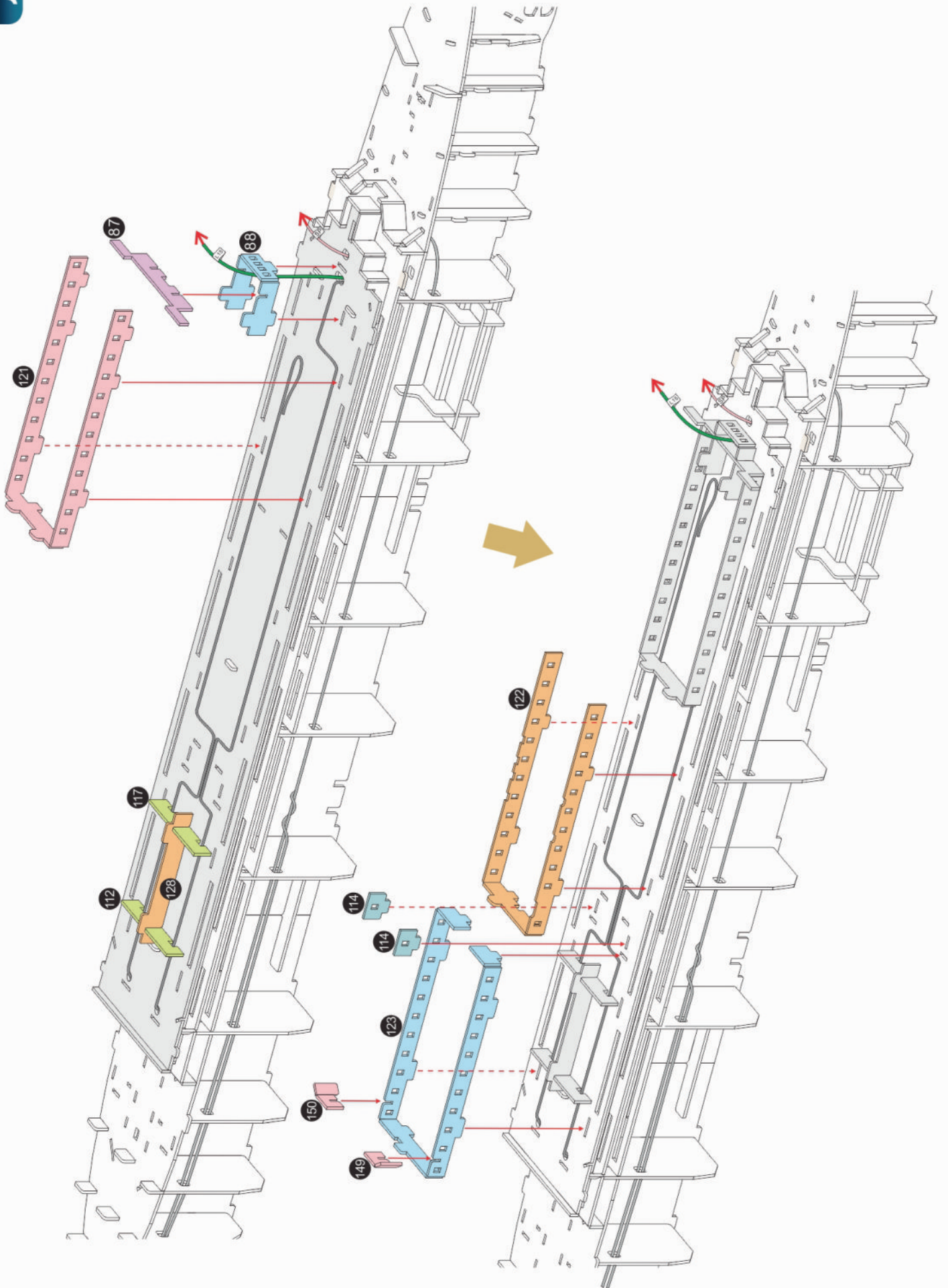

DE: Die Kabel mit Klebenband festkleben (nicht enthalten).

GB: Use adhesive tape to secure the wires (not included).

FR: Collez les fils avec du ruban adhésif (non fourni).

NL: Lijm de kabels met plakband (niet meegeleverd).

ES: Utilice cinta adhesiva para mantener sujetos los cables (no incluida).

IT: Incollare i cavi con nastro adesivo (non incluso).



38

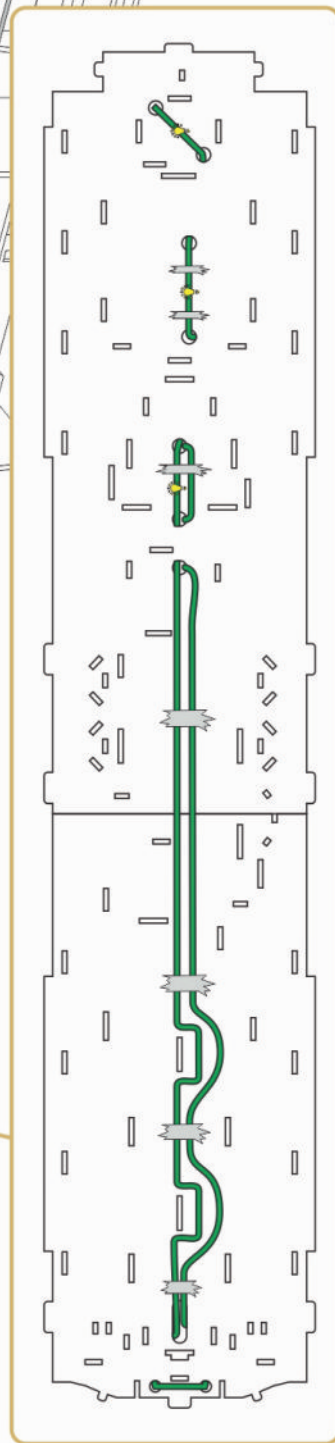

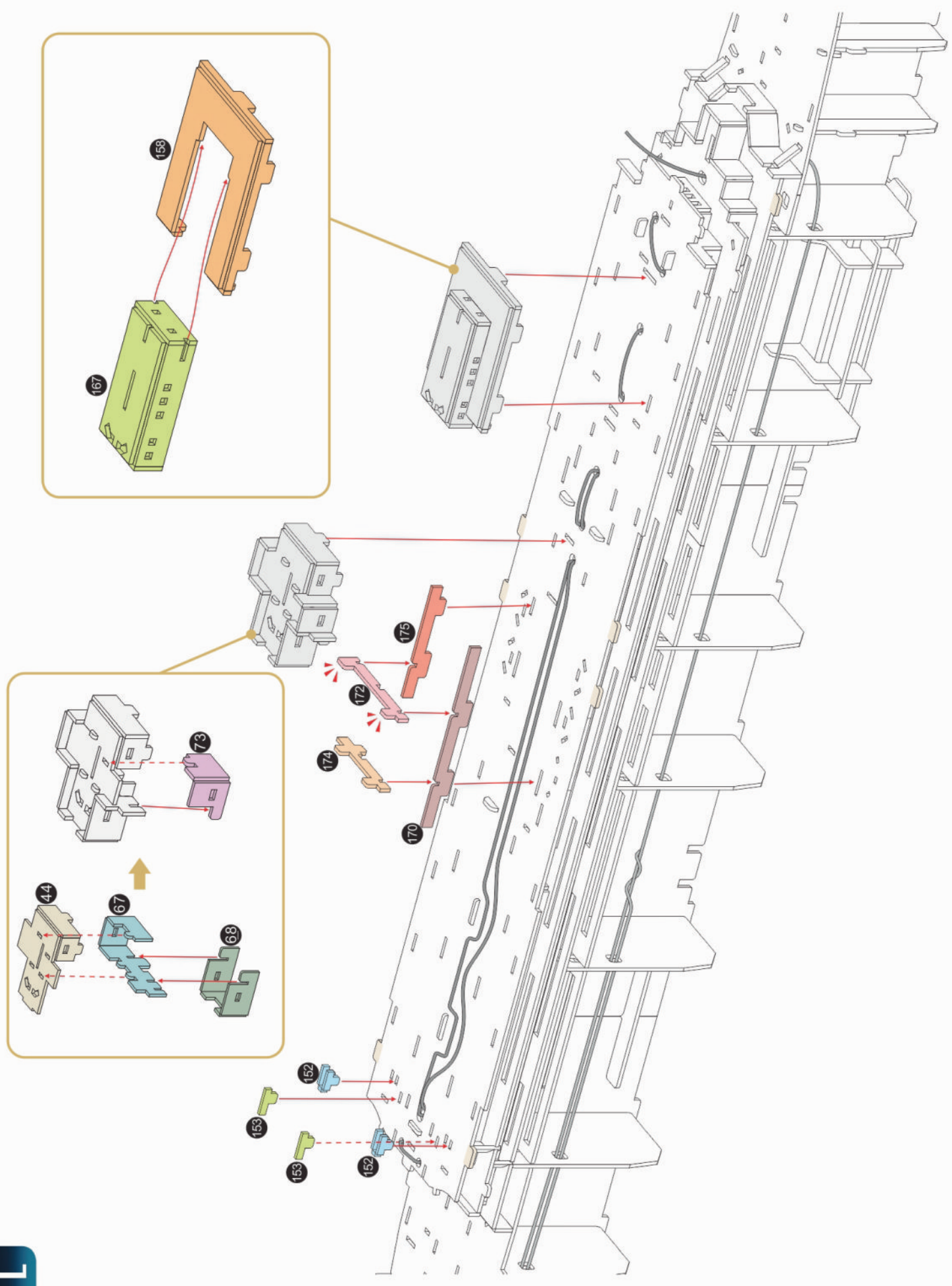

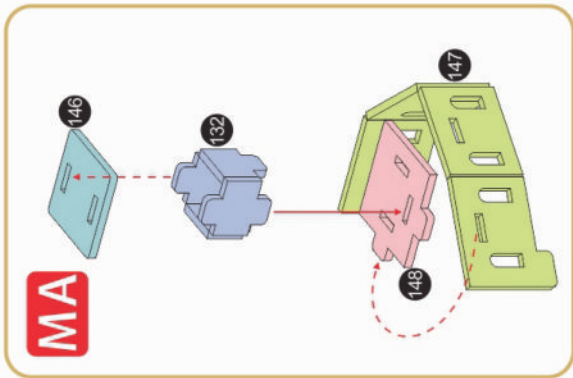
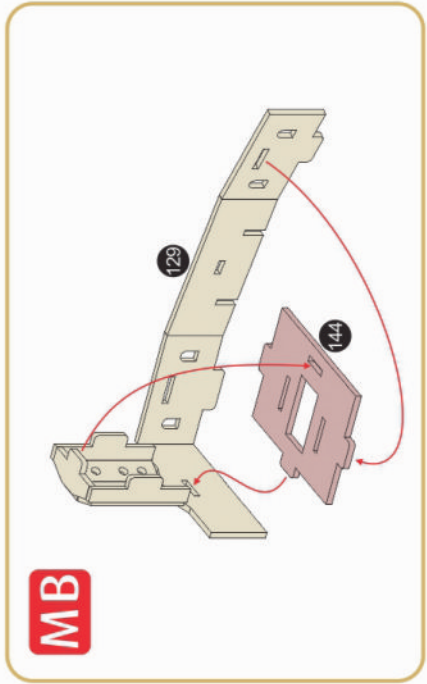
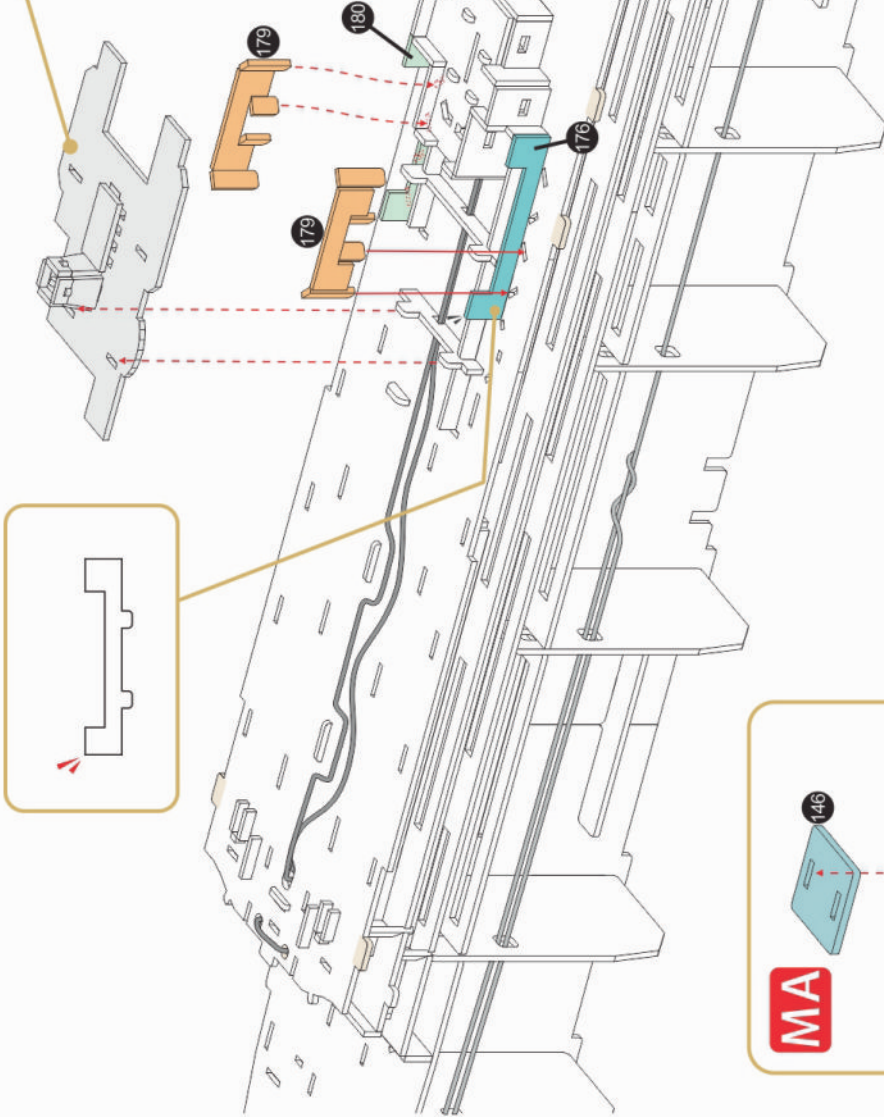
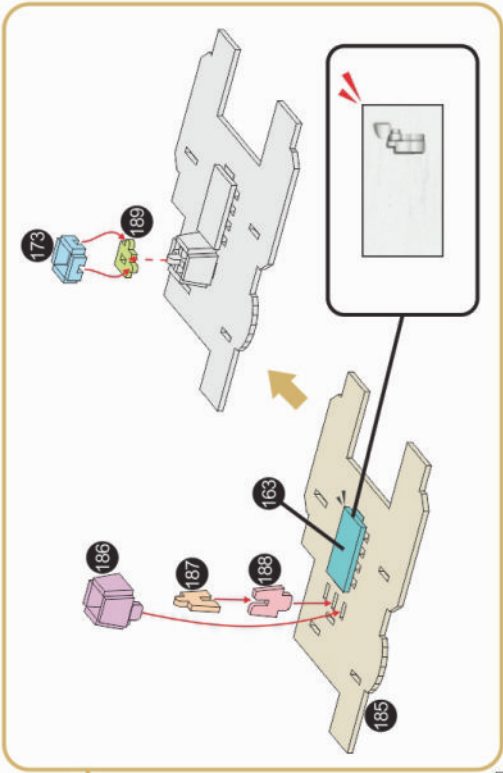

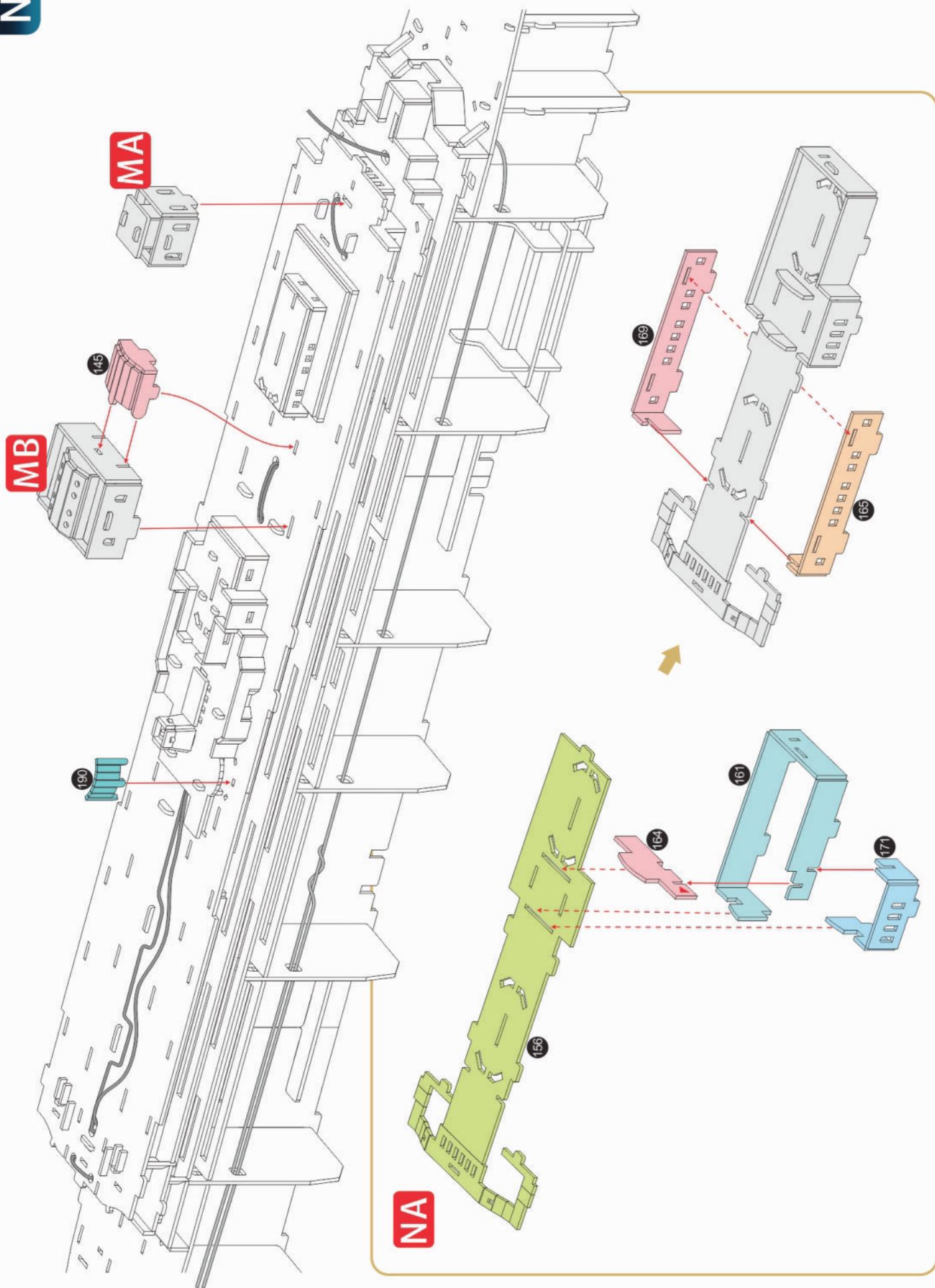

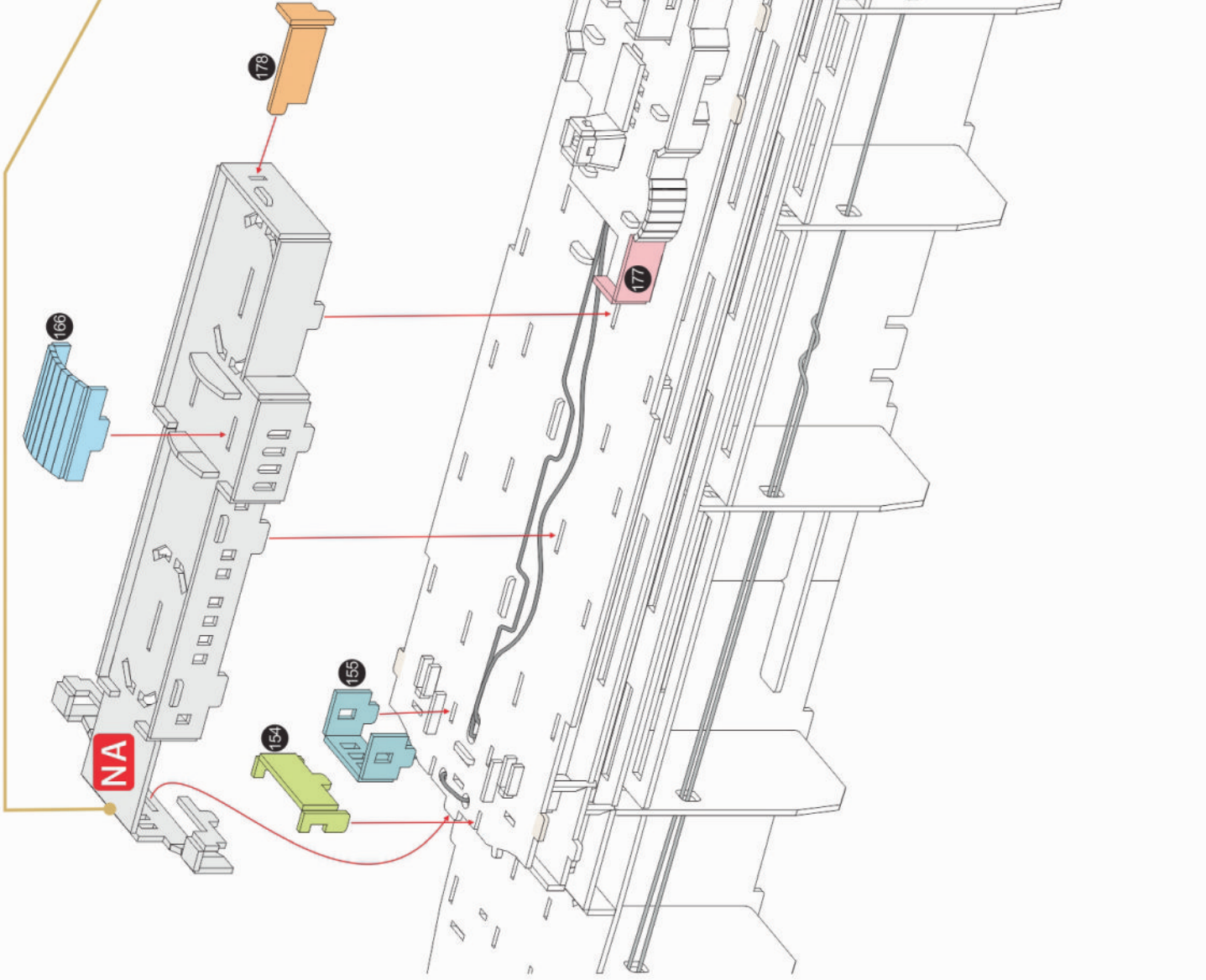
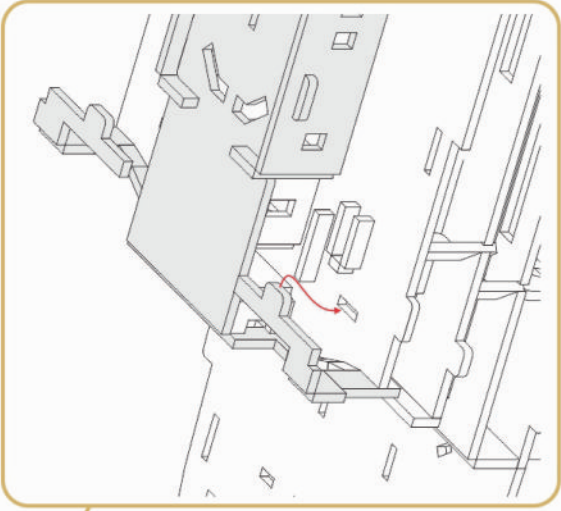

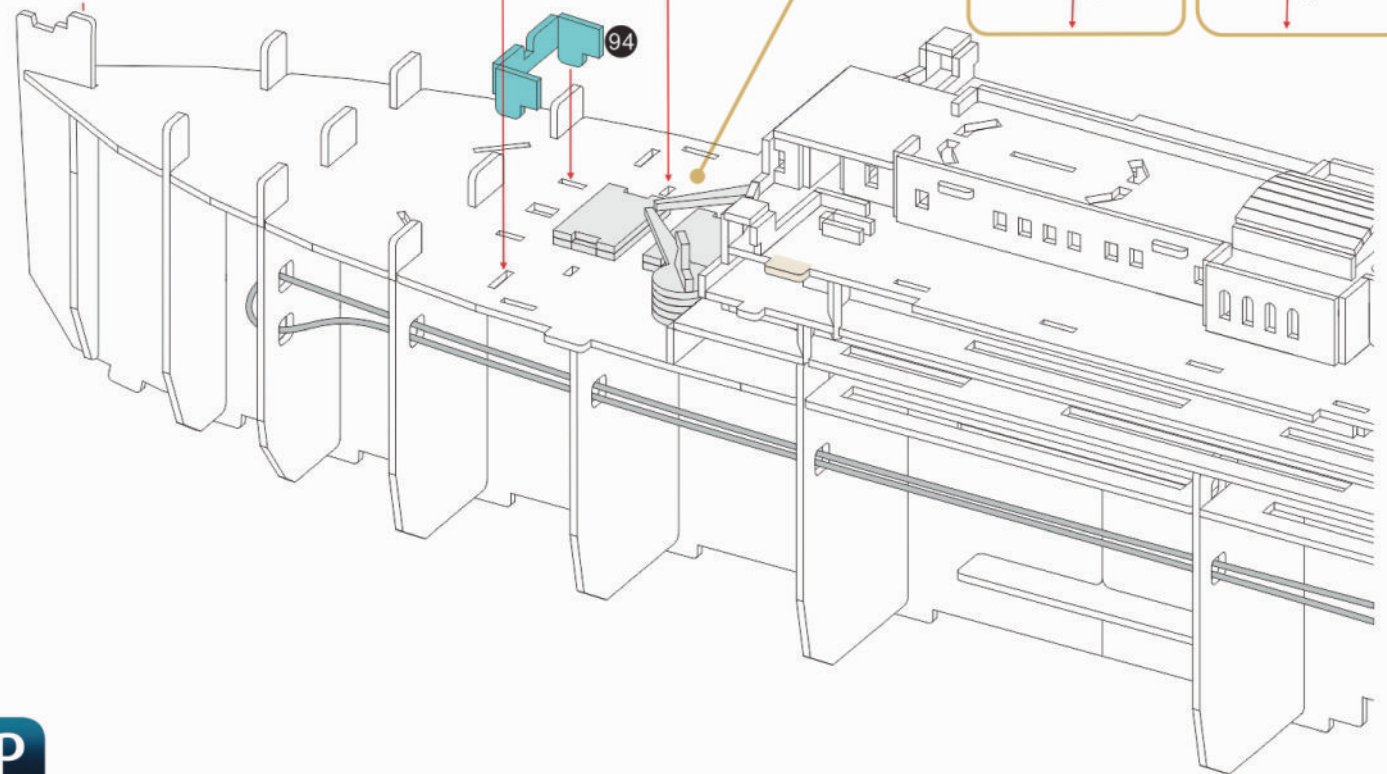
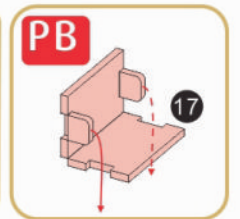
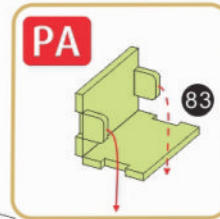
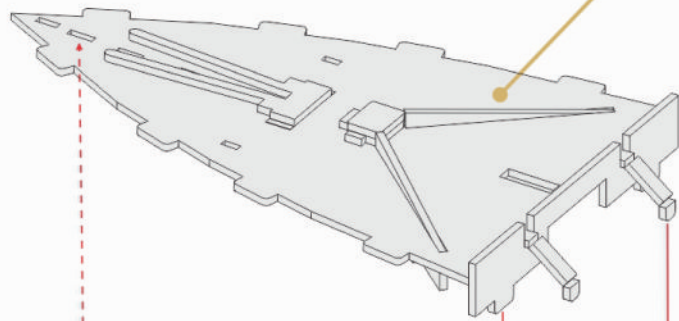
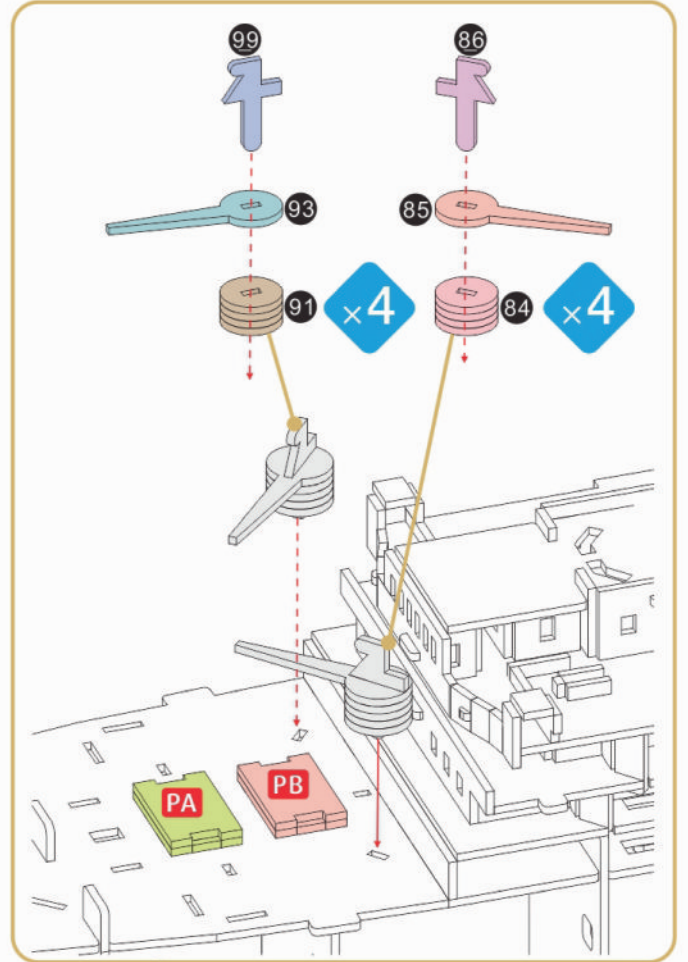
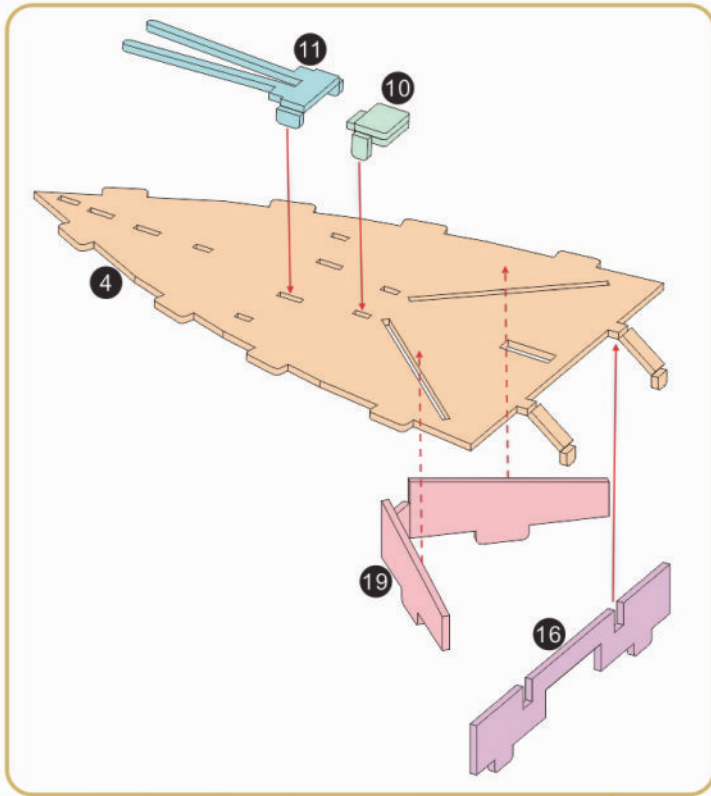

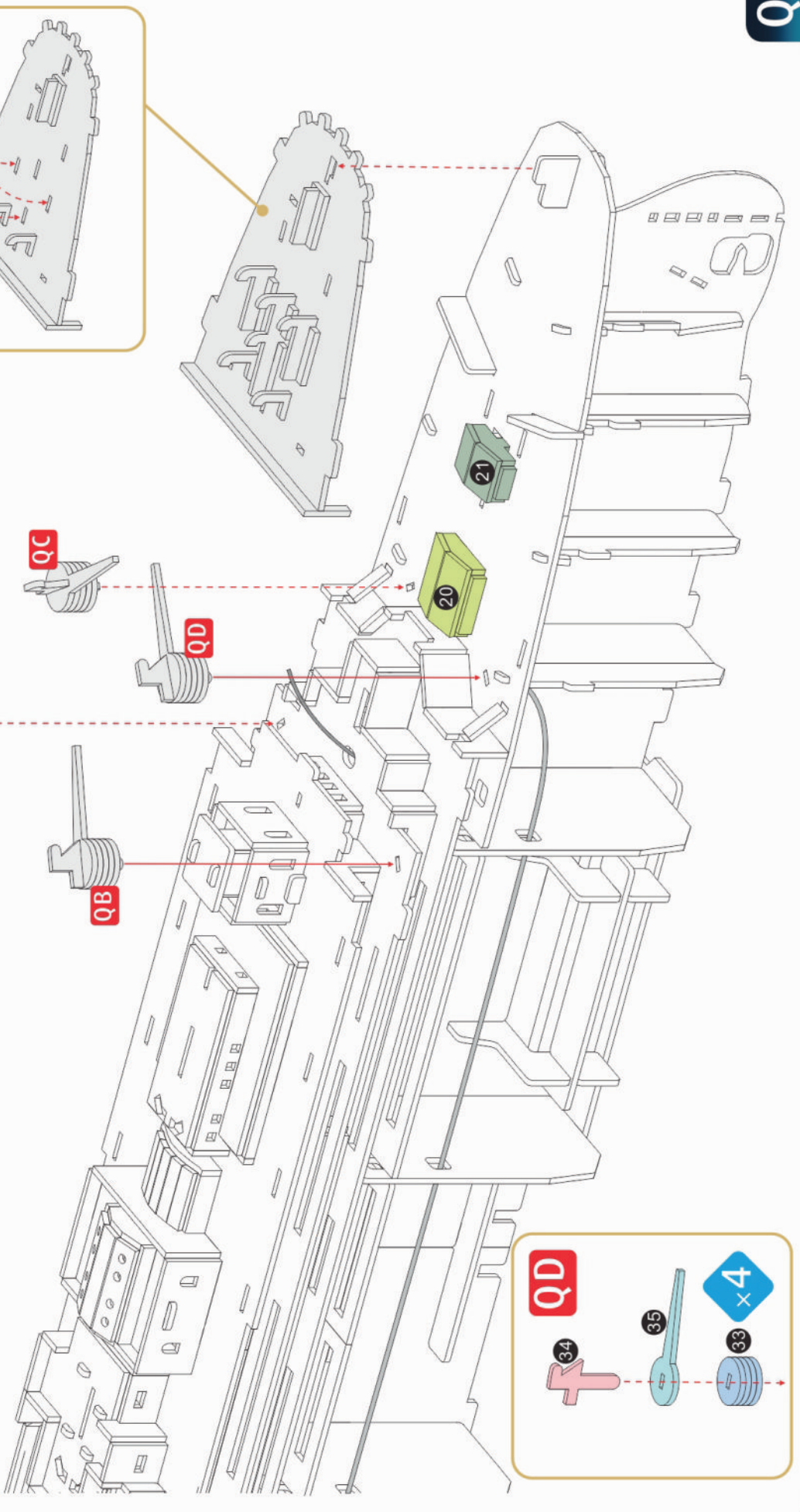
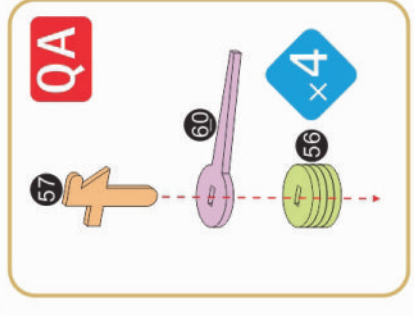
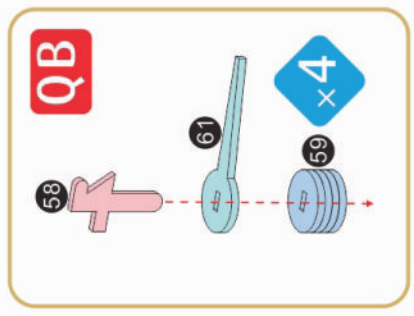
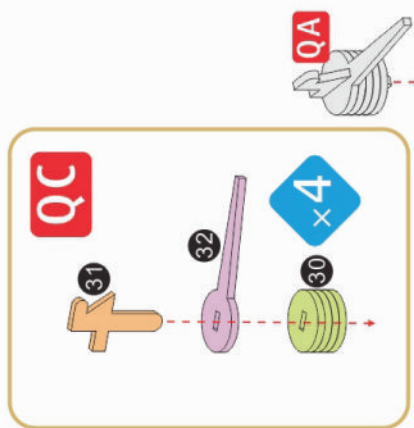
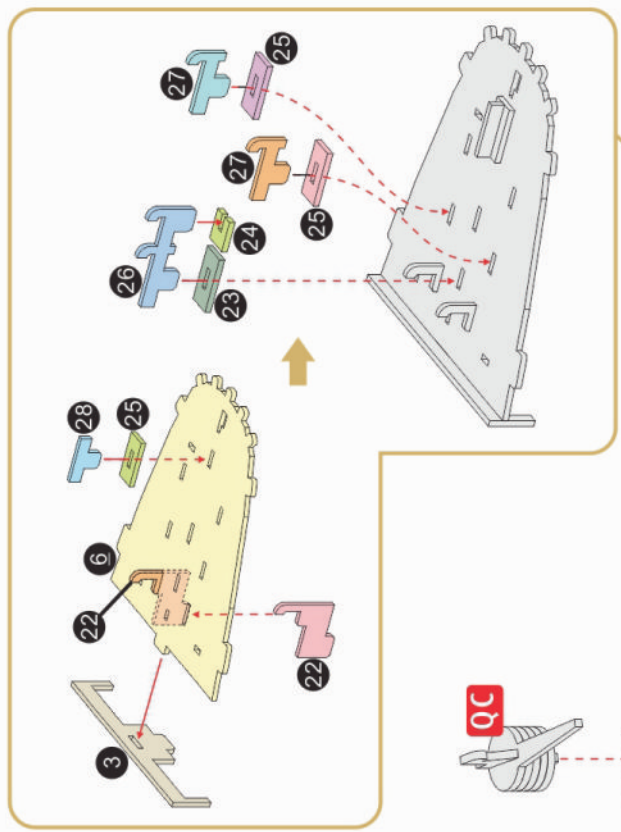

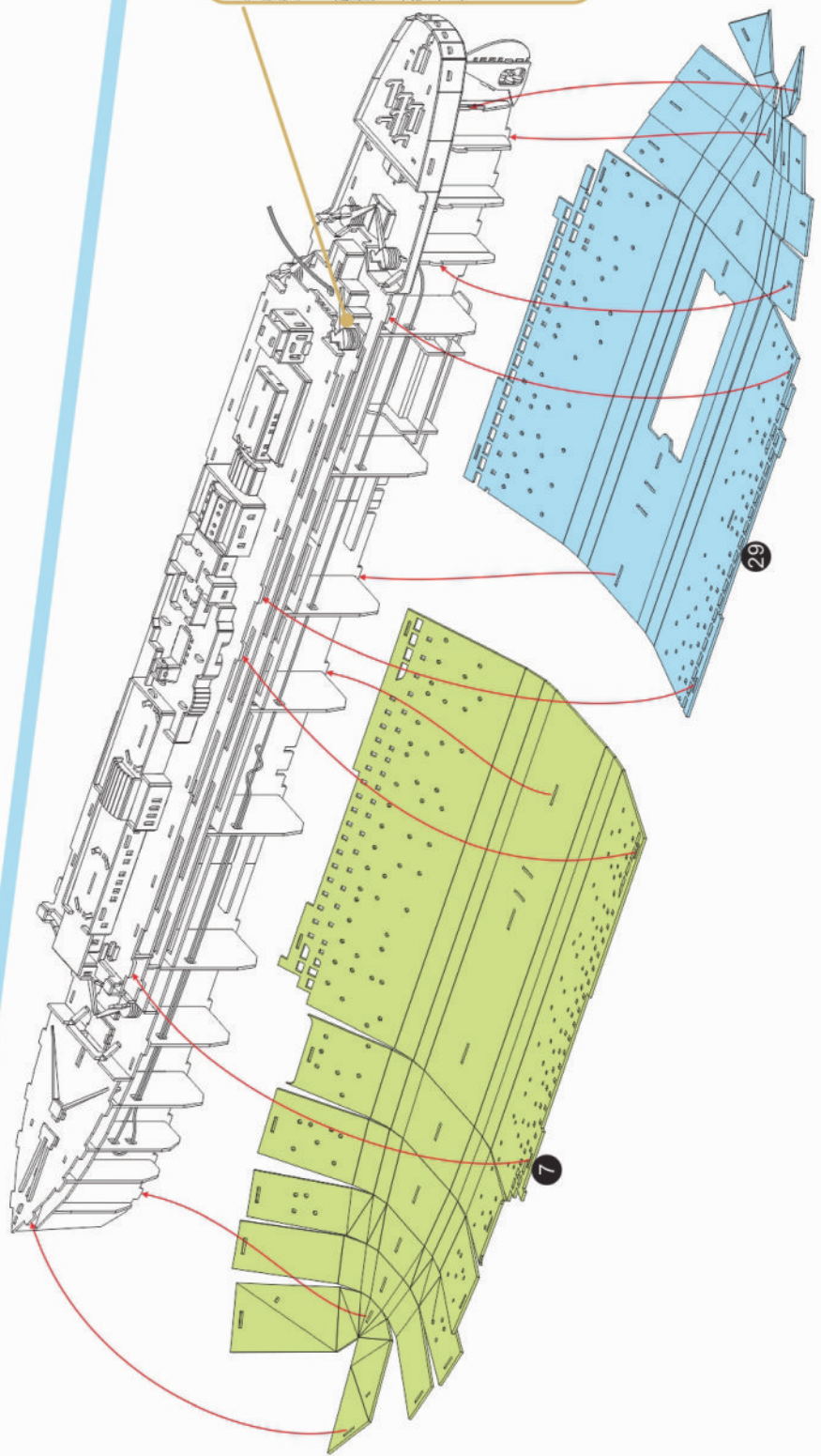
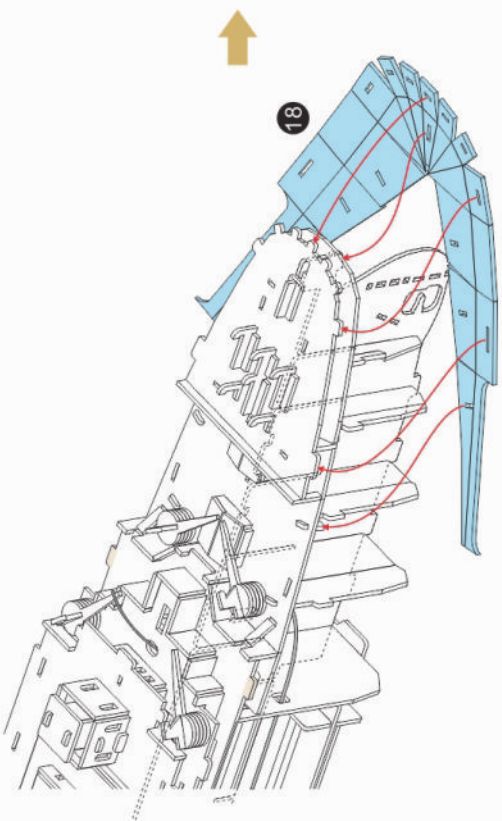
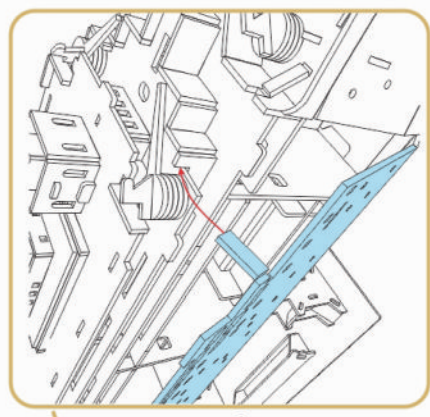
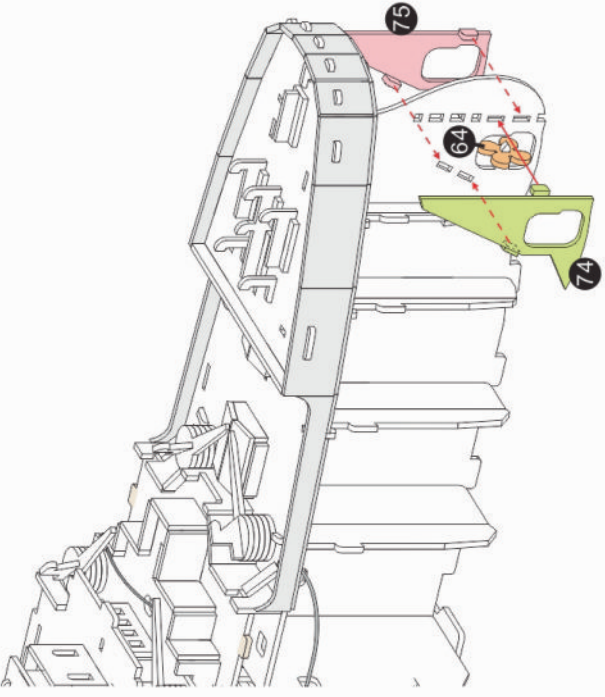

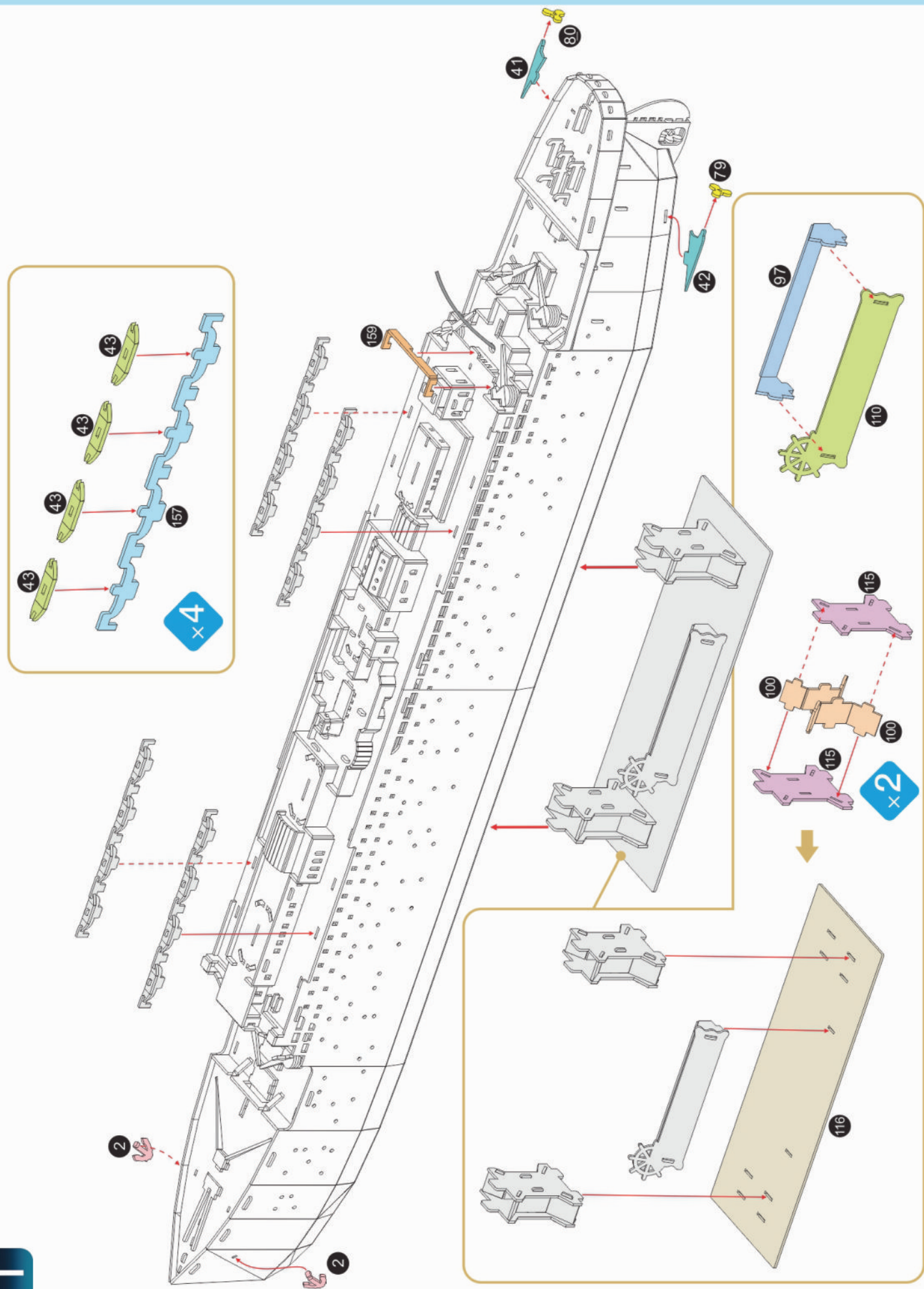

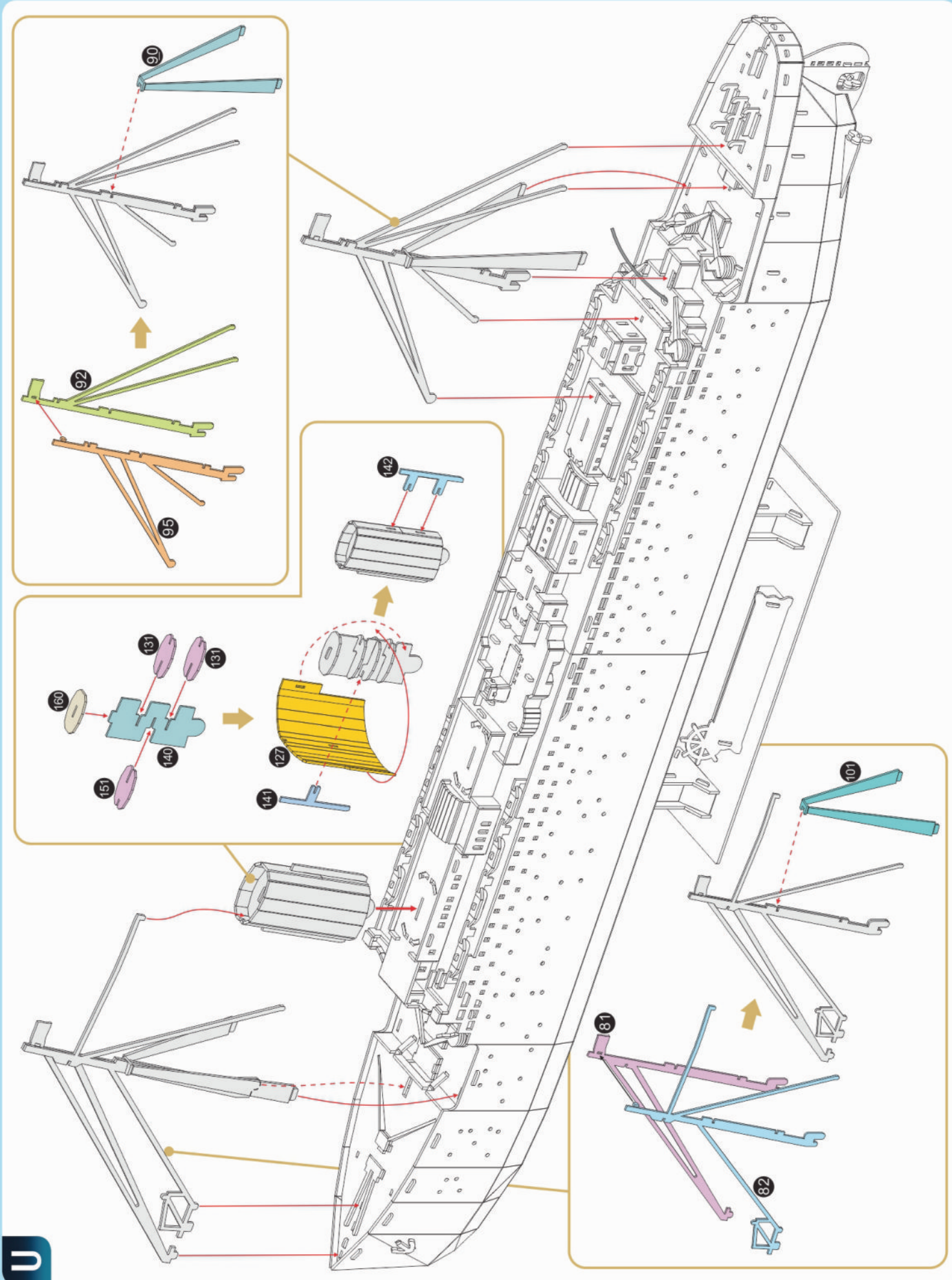

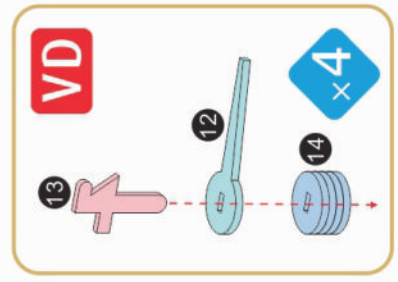
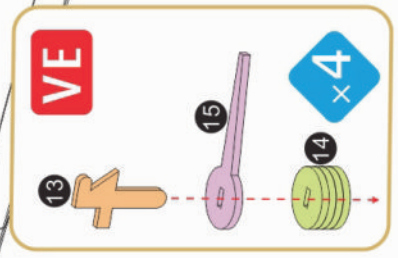
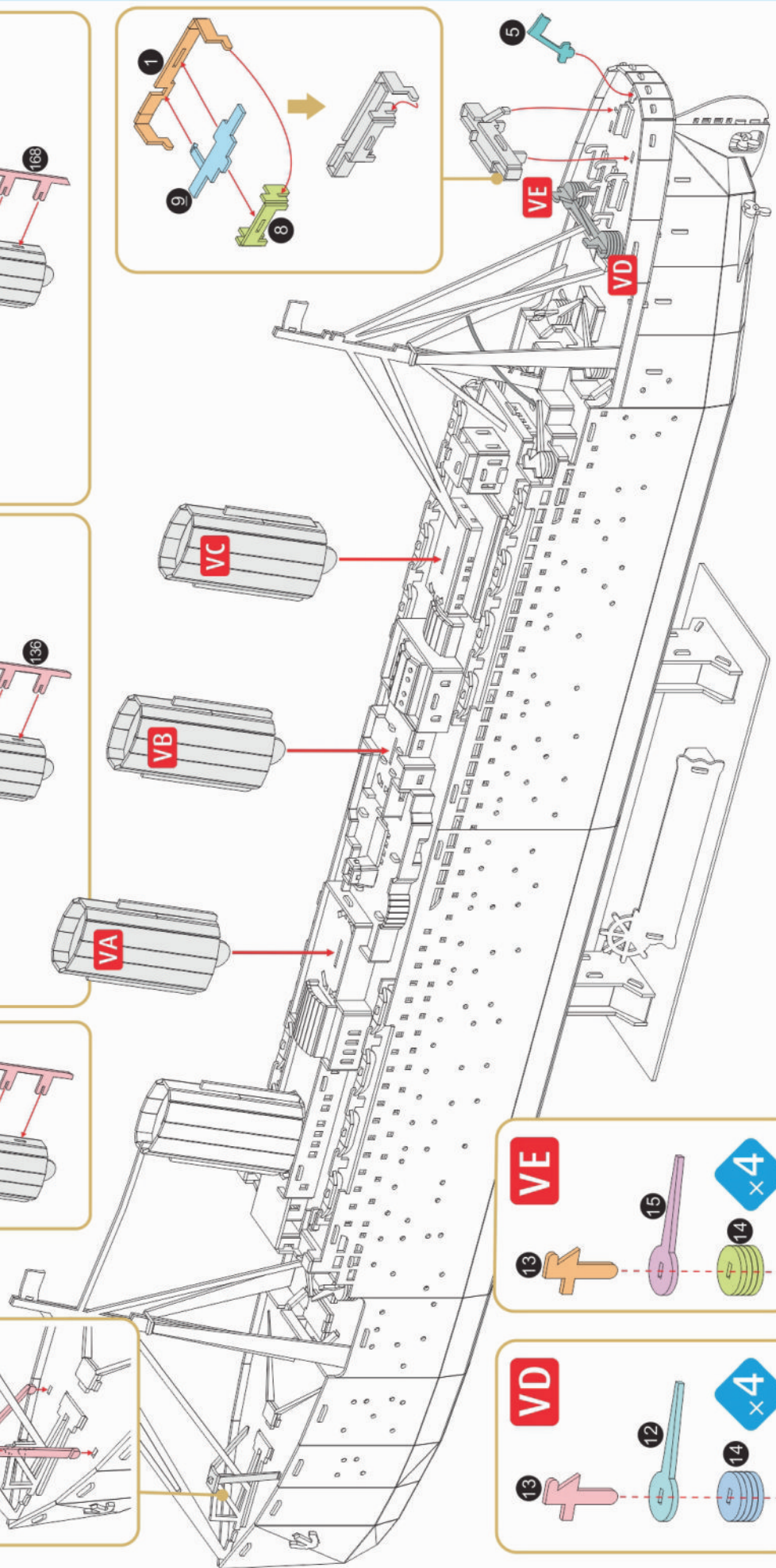
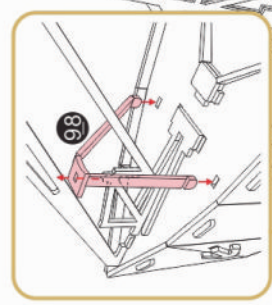
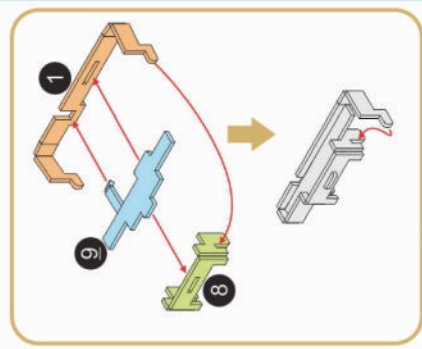
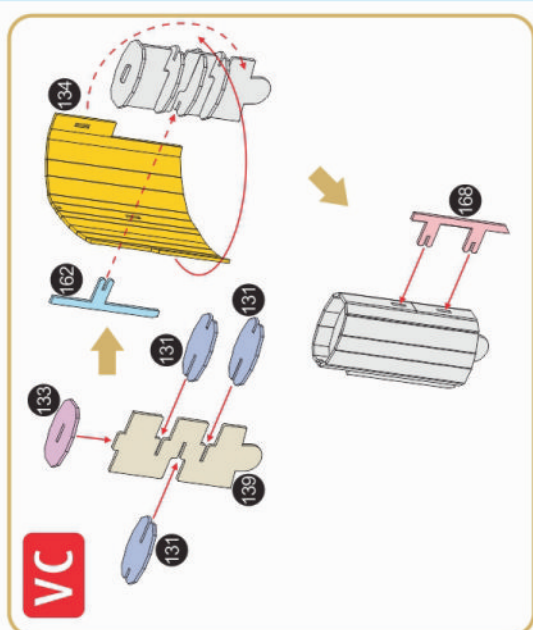
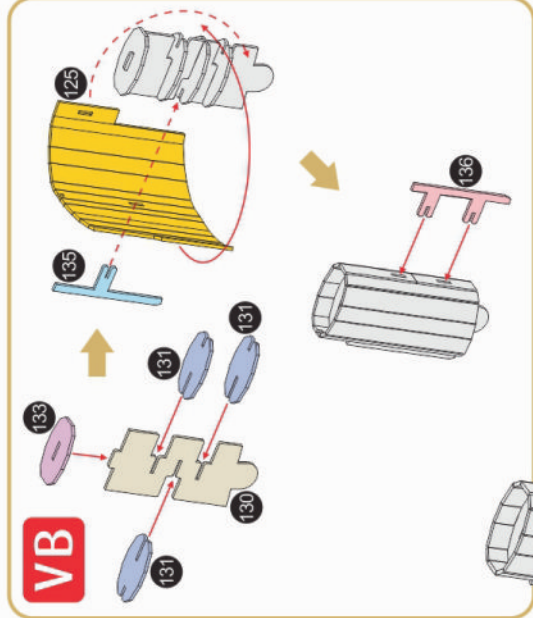
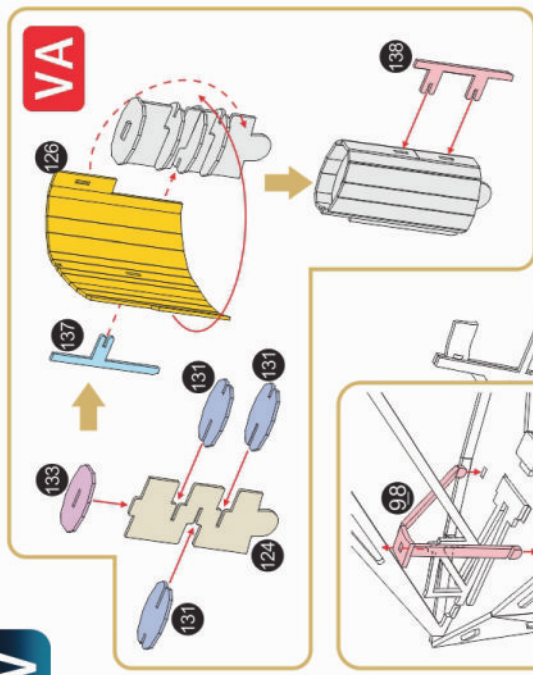

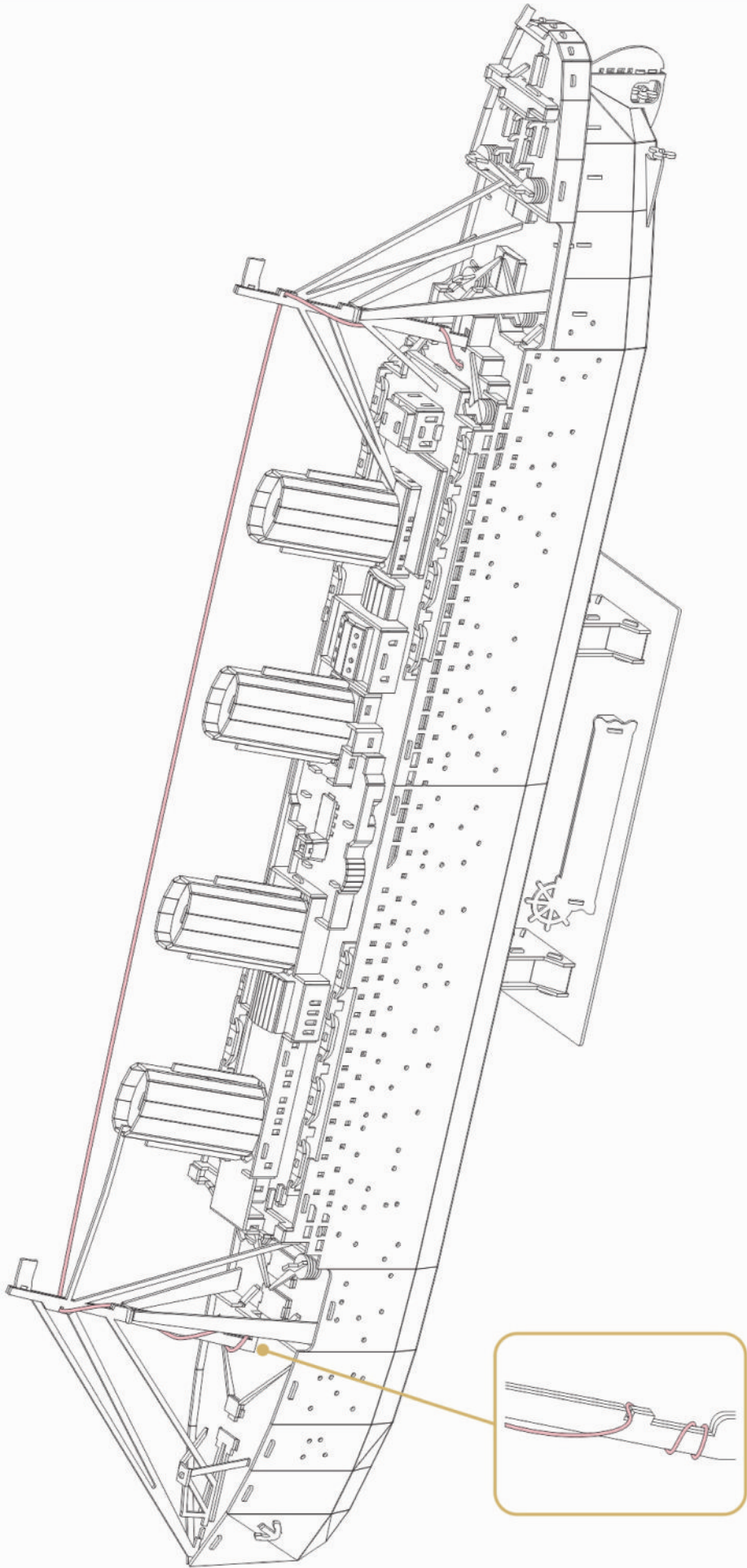

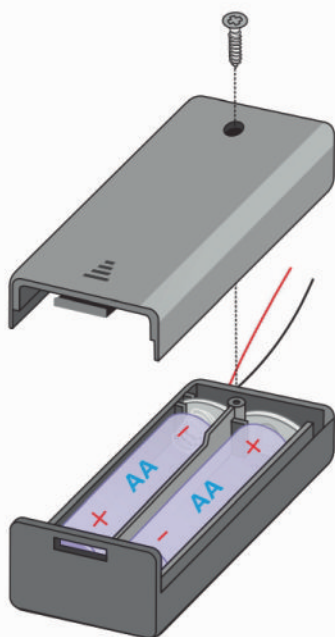

DE: Stromversorgung; / **GB:** Power Supply; / **FR:** Alimentation; / **NL:** Stroomvoorziening; / **ES:** Suministro de energía; / **IT:** Alimentazione; / **PT:** Fonte de alimentação; / **DK:** Strømforsyning; / **NO:** Strømforsyning; / **SE:** Strömförsörjning; / **FI:** Virtalähde; / **RU:** Электропитание; / **PL:** Zasilanie elektryczne; / **CZ:** Napájení proudem; / **HU:** Áramellátás; / **SK:** Elektrické napájanie; / **TR:** Güç kaynağı; / 2x 1,5 V „AA“

Nicht enthalten / Not included / Non fourni / Behoort niet tot de levering / No incluido / Non incluso / Não incluído / Medfølger ikke / Ikke inkludert / Ingår ej / Ei sisällä / Не содержится / Nie wchodzi w zakres dostawy / Není obsaženo / Nem tartalmazza / Neobsahuje / İçermiyor



DE: Hiermit erklärt die Revell GmbH, dass sich dieses Produkt in Übereinstimmung mit den einschlägigen Normen und Richtlinien befindet. Die Konformitätserklärung ist unter www.revell.de zu finden.

GB: Revell GmbH hereby declares that this product conforms with the applicable standards and directives.

The Declaration of Conformity can be found online at www.revell.de

FR: Revell GmbH déclare par la présente que ce produit est conforme aux normes et directives en vigueur.

Vous trouverez la déclaration de conformité à l'adresse www.revell.de.

NL: Hiermee verklaart Revell GmbH dat dit product in overeenstemming is met de toepasselijke normen en richtlijnen.

Op www.revell.de vindt u de conformiteitsverklaring.

ES: Por la presente, Revell GmbH declara que este producto cumple con las normas y directrices aplicables.

La declaración de conformidad puede consultarse en www.revell.de.

IT: Con la presente Revell GmbH, dichiara che questo prodotto rispetta le norme e le direttive applicabili.

La dichiarazione di conformità è disponibile all'indirizzo www.revell.de.

PT: A Revell GmbH declara por este meio que este produto está em conformidade com as normas e diretrizes vigentes.

A declaração de conformidade pode ser encontrada em www.revell.de.

DK: Hermed erklærer Revell GmbH, at dette produkt er i overensstemmelse med de relevante normer og retningslinjer.

Overensstemmelseserklæringen findes på www.revell.de.

NO: Herved erklærer Revell GmbH at produktet samsvarer med gjeldende standarder og retningslinjer.

Du finner samsvarserklæringen på www.revell.de.

SE: Härmed intygar Revell GmbH att denna produkt överensstämmer med gällande standarder och riktlinjer.

Försäkran om överensstämmelse finns på www.revell.de.

FI: Revell GmbH vakuuttaa täten, että tämä tuote vastaa voimassa olevia standardeja ja direktiivejä.

Vaatimustenmukaisuusvakuutus on nähtävissä osoitteessa www.revell.de.

RU: Настоящим компания Revell GmbH заявляет, что данное изделие соответствует применимым нормам и директивам.

Декларацию о соответствии можно найти по адресу www.revell.de.

PL: Firma Revell GmbH deklaruje niniejszym, że ten produkt jest zgodny z odpowiednimi normami i wytycznymi.

Deklaracja zgodności jest dostępna na stronie www.revell.de.

CZ: Tímto prohlašuje společnost Revell GmbH, že se tento produkt shoduje s příslušnými



DE: Elektroschrottgesetz: Nach Gebrauchsende bitte alle Batterien entnehmen und separat entsorgen. Alte elektrisch betriebene Geräte bei den Sammelstellen der Gemeinden für Elektroschrott abgeben. Die übrigen Teile gehören in den Hausmüll. Danke für die Mithilfe!

GB: Electrical and electronic waste ordinance: After the end of use, remove all batteries and separately

dispose of all electrically operated devices at the communal collection centres for electrical and electronic waste. Dispose of the remaining parts with household waste. Thank you for your cooperation!

FR: Réglementation sur les déchets d'équipement électrique et électronique: À la fin de leur utilisation, retirer toutes les piles et les éliminer séparément. Remettre les vieux appareils électriques aux centres de collecte des déchets d'équipement électrique et électronique de votre commune. Le reste peut être jeté dans les ordures ménagères. Merci pour votre collaboration !

NL: Wetgeving voor inzameling van afgedankte elektrische en elektronische apparatuur: Verwijder alle verbruikte batterijen afzonderlijk. Lever oude elektrische apparaten in bij uw gemeentelijke inzamelpunt voor afgedankte elektrische en elektronische apparatuur. De overige onderdelen horen bij het huisvuil. Dank voor uw medewerking!

ES: Legislación sobre residuos eléctricos: cuando el producto alcance el final de su vida útil saque todas las baterías y deséchelas en el contenedor de recogida selectiva apropiado. Deseche los aparatos eléctricos fuera de uso en el punto limpio destinado para ello en su municipio. Deseche las demás piezas en la basura normal. ¡Gracias por su colaboración!

IT: Legge sui rifiuti elettronici: Una volta concluso l'utilizzo, rimuovere le batterie e smaltire separatamente i vecchi apparecchi elettrici presso i punti di raccolta comunali per i rifiuti elettrici ed elettronici. Le altre parti si smaltiscono come rifiuti domestici. Grazie per la collaborazione!

PT: Lei da Sucata Eletrónica: Após a utilização, remover todas as pilhas e eliminá-las separadamente. Os aparelhos usados operados eletricamente devem ser entregues nos pontos de recolha de sucata eletrónica da comunidade. As peças restantes pertencem ao lixo doméstico. Obrigado pela ajuda!

DK: Regler om elektronikaffald: Efter brug tages alle batterier ud og bortskaffes separat. Bortskaf gamle elektriske apparater på genbrugspladsen til elektronisk affald. Øvrige dele hører til i husholdningsaffaldet. Tak for hjælpen!

NO: Loven om EE-avfall: Etter avsluttet levetid tas batteriene ut og kastes i dertil tiltenkt avfall. Gamle elektriske apparat skal leveres inn på kommunens sorteringsanlegg for elektrisk og elektronisk avfall. Resterende deler går i husholdningsavfallet. Tak for at du bidrar!

SE: Lagstiftning rörande avfallshantering av elektriskt och elektroniskt avfall: Ta ut alla batterier och avfallshandera dem separat när produkten har nått slutet av sin livslängd. Uttjänta elektroniska produkter ska lämnas till ett kommunalt insamlingsställe för elektriskt och elektroniskt avfall. Övriga delar hanteras som hushållssopor. Tack för hjälpen!

FI: Sähköromulaki: Käyttöön päätyttyä poista kaikki paristot ja hävitä ne erikseen. Vie kaikki sähkökäyttöiset laitteet kunnalliseen sähköromun keräyspaikkaan. Loput osat voi hävittää kotitalousjätteen mukana. Kiitos avustasi!

RU: Закон об утилизации электротехнических отходов: после окончания срока использования вытаскивать батареи и утилизировать отдельно. Старые электроприборы можно сдать в пунктах приема электротехнических отходов. Остальные детали подлежат утилизации с бытовыми отходами. Благодарим за содействие!

PL: Przepisy dot. elektroodpadów: Po zakończeniu użytkowania należy wyjąć wszystkie baterie i zutylizować je oddzielnie. Zużyty sprzęt elektryczny należy przekazać do utylizacji w gminnym punkcie zbiórki elektroodpadów. Pozostałe części można wyrzucić razem z odpadami domowymi. Dziękujemy za współpracę!

CZ: Zákon o elektronickém odpadu: Po ukončení používání musíte vyndat a separátně zlikvidovat všechny baterie. Všechny elektricky poháněné přístroje odevzdejte na sběrných místech obce po elektrický odpad. Zbylé díly patří do domovního odpadu. Děkujeme za pomoc!

HU: Elektromos hulladék törvénye: A használat végén kérjük távolítsa el az elemeket és ezeket külön selejtezze le. A leselejtezett elektromos készülékeket a települési elektromos hulladék kezelő telepen kell leadni. Az egyéb alkatrészeket a háztartási hulladékba szabad dobni. Köszönjük az együttműködést!

SK: Zákon o elektrickom odpade: Po ukončení používania vyberte batérie a separátnie ich zlikvidujte. Staré elektricky prevádzkované prístroje odovzdajte na obecnych zberných miestach pre elektrický odpad. Zvyšné diely patria do domového odpadu. Ďakujeme za pomoc!

TR: Elektronik Atık Yasası: Kullanımdan sonra, lütfen tüm pilleri çıkartın ve ayrı ayrı atın. Elektrikle çalışan eski cihazları, belediyelerin elektronik atık toplama noktalarına iade edin. Kalan parçaları evsel atıklara atınız. Yardımlarınız için teşekkürler!

normami a smernicami.

Prohlášení o shodě s normami EU můžete najít na www.revell.de.

HU: A Revell GmbH ezennel kijelenti, hogy ez a termék összhangban van a vonatkozó normákkal és irányelvekkel.

A megfelelő ségi nyilatkozat a www.revell.de zu oldalon található meg.

SK: Týmto vyhlasuje spoločnosť Revell GmbH, že sa tento výrobok nachádza v zhode s príslušnými normami a smernicami.

Vyhlasenie o zhode môžete nájsť na www.revell.de.

TR: Revell GmbH, bu ürünün ilgili standartlara ve yönetmelere uygun olduğunu beyan eder. Uygunluk Beyanını şu adreste bulabilirsiniz: www.revell.de

DE: Nicht wiederaufladbare Batterien dürfen nicht geladen werden. Ungleiche Batterietypen oder neue und gebrauchte Batterien dürfen nicht zusammen verwendet werden. Batterien müssen mit der richtigen Polarität (+ und -) eingelegt werden. Die Versorgungsanschlüsse dürfen nicht kurzgeschlossen werden. Leere Batterien müssen aus dem Gerät herausgenommen werden. Austauschbare aufladbare Batterien müssen vor dem Aufladen aus dem Modell herausgenommen werden. Aufladbare Batterien dürfen nur unter Aufsicht von Erwachsenen geladen werden.

GB: Non-rechargeable batteries may not be charged. The combination of different types of batteries as well as new and used batteries must be avoided. Batteries must be inserted according to the correct polarity (+ and -). The supply terminals must not be short-circuited. Empty batteries must be removed from the device. Removable rechargeable batteries must be removed from the model before being charged. Rechargeable batteries may only be recharged under the supervision of an adult.

FR: Ne pas recharger les piles jetables. Ne pas mélanger des piles de type différent ou des piles neuves et des piles usagées. Respecter la polarité indiquée (+ et -) lors de l'insertion des piles. Les bornes d'alimentation ne doivent pas être court-circuitées. Les piles usagées doivent être retirées de l'appareil. Les piles rechargeables interchangeables doivent être retirées du modèle avant de les recharger. Les piles rechargeables ne doivent être chargées que sous la surveillance d'un adulte.

NL: Niet-oplaadbare batterijen mogen niet worden opgeladen. Gebruik geen batterijen van verschillende typen of nieuwe en gebruikte batterijen door elkaar. Plaats batterijen altijd met de polen (+ en -) in de juiste richting. Het aanbond klemmen mogen niet worden kortgesloten. Leg de batterijen dienen uit het apparaat verwijderd te worden. Vervangbare oplaadbare batterijen moeten vóór het opladen uit de model worden verwijderd. Oplaadbare batterijen mogen alleen onder toezicht van volwassenen worden opgeladen.

ES: Las baterías no recargables (pilas) no se deben recargar. No se deben utilizar baterías de distinto tipo, ni tampoco mezclar baterías nuevas y usadas. Las baterías deben colocarse respetando la polaridad (+ y -). Los terminales de alimentación no deben ser cortocircuitados. Las pilas agotadas deben retirarse del aparato. Las baterías recargables reemplazables deben ser retiradas del modelo antes de cargarlas. Las pilas recargables solo deben recargarse bajo la supervisión de un adulto.

IT: Non ricaricare batterie monouso. Non utilizzare insieme tipi di batterie diversi e batterie usate. Inserire le batterie rispettando la giusta polarità (+ e -). I terminali di alimentazione non devono essere cortocircuitati. Rimuovere le batterie scariche dall'apparecchio. Le batterie ricaricabili e sostituibili devono essere estratte dal modello prima di essere ricaricate. Caricare le batterie ricaricabili solo sotto la supervisione di un adulto.

PT: Pilhas não recarregáveis não podem ser carregadas. Tipo de pilhas diferentes ou pilhas novas e usadas não podem ser utilizadas em simultâneo. As pilhas devem ser inseridas com a polaridade correta (+ e -). As ligações de alimentação não podem ser curto-circuitadas. As pilhas vazias devem ser removidas do dispositivo. As pilhas recarregáveis substituíveis devem ser retiradas do modelo antes do carregamento. As pilhas recarregáveis apenas podem ser carregadas sob supervisão de adultos.

DK: Ikke-opladelige batterier må ikke genoplades. Forskellige batterityper eller nye og brugte batterier må ikke anvendes sammen. Batterierne skal sættes med den rigtige polaritet (+ og -). Forsyningsklemmerne må ikke kortsluttes. Tomme batterier skal tages ud af apparatet. Udskiftelige opladelige batterier skal tages ud af modelbilen inden genopladning. Opladelige batterier må kun genoplades under opsyn af voksne.

NO: Engangs batterier må ikke lades opp på nytt. Ulike batterityper eller nye og brukte batterier må ikke brukes sammen. Påse at batteriene blir lagt inn med polariteten (+ og -) i riktig retning. Strømtilkoblingene må ikke kortsluttes. Tomme batterier må tas ut av enheten. Opladbare batterier må tas ut av modellen for de lades. Opladbare batterier må kun lades under tilsyn av voksne.

SE: Ej uppladdningsbara batterier får inte laddas upp. Olika batterityper eller nya och begagnade batterier får inte användas tillsammans. Batterierna måste sättas i med polerna åt rätt håll (+ och -). Matningsanslutningarna får inte kortslutas. Tomma batterier måste tas ut ur produkten. Utbytbara batterier måste tas ut ur modellen innan de laddas. Uppladdningsbara batterier får endast laddas under en vuxens uppsikt.

FI: Kertakäyttöisiä paristoja ei saa ladata. Erilaisia paristotyyppisiä tai uusia ja käytettyjä paristoja ei saa sekoittaa keskenään ja käyttää yhdessä. Paristot on laittettava paikoilleen oikeat navat (+ ja -) huomioiden. Syöttöliitäntöjä ei saa oikosulkea. Tyhjät paristot on poistettava laitteesta. Vaihdeettavat, ladattavat paristot on ennen lataamista poistettava laitteesta. Ladattavia paristoja saa ladata vain aikuisen läsnä ollessa.

RU: Неперезаряжаемые батарейки заряжать не следует. Запрещается использовать вместе батарейки разных типов, а также старые и новые батарейки. Необходимо вставлять батарейки в соответствии с обозначениями полярности (+ и -). Запрещается замыкать питающие соединения. Разряженные батарейки следует вынимать из устройства. Перед зарядкой сменные перезаряжаемые батарейки необходимо вынуть из устройства. Перезаряжаемые батарейки должны заряжаться только под присмотром взрослых.

PL: Nie wolno ładować baterii jednorazowego użytku. Nie wolno używać jednocześnie baterii różnego typu ani baterii nowych razem z używanymi. Podczas zakładania baterii należy zwrócić uwagę na prawidłową polaryzację (+ i -). Nie należy zwierać przyłączy zasilających. Wyczerpane baterie należy wyjąć z urządzenia. Wymienne akumulatory należy przed naładowaniem wyjąć z modelu. Akumulatory wolno ładować wyłącznie pod nadzorem osoby dorosłej.

CZ: Baterie, které nelze dobíjet, se nesmí nabíjet. Různé typy baterií ani nové a použité baterie nesmí být používány společně. Baterie musí být vloženy se správnou polaritou (+ a -). Napájecí přípojky nesmí být zkratovány. Prázdné baterie se musí vyndat z přístroje. Nabíjecí baterie je nutné před nabíjením vyjmout z modelu. Nabíjecí baterie lze nabíjet pouze pod dohledem dospělé osoby.

HU: A nem töltethető elemeket tilos tölteni. Nem egyforma típusú elemeket, vagy új és használt elemeket tilos együtt használni. Az elemek behelyezésekor ügyeljén a helyes polaritásra (+ és -). A tápellátás csatlakozóit tilos rövidre zární. Az üres elemeket el kell távolítani a készülékből. A cserélhető töltethető akkumulátorokat a feltöltés előtt el kell távolítani a modellből. A töltethető akkumulátorokat csak felnőtt személy felügyelete mellett szabad tölteni.

SK: Batérie, ktoré sa nedajú nabíjať, nie je možné nabíjať. Rozdielne typy batérií alebo nové a použité batérie sa nemôžu spoločne používať. Batérie musia byť vložené so správnou polaritou (+ a -). Napájacie prípojky sa nesmú skratovať. Prázdne batérie sa musia vybrať z prístroja. Vymeniteľné nabíjacie batérie sa musia pred nabíjaním vybrať z modelu. Nabíjacie batérie sa môžu nabíjať iba pod dohľadom dospeljej osoby.

TR: Şarj edilemeyen piller şarj edilmemelidir. Eşit olmayan pil tipleri veya yeni ve kullanılmış piller birlikte kullanılmamalıdır. Piller doğru polarite (+ ve -) ile takılmalıdır. Besleme bağlantılarını kısa devre olmamalıdır. Boş piller cihazdan çıkarılmalıdır. Değiştirilebilir şarj edilebilir piller, şarj etmeden önce üründen çıkarılmalıdır. Şarj edilebilir piller sadece yetişkin gözetimi altında şarj edilmelidir.

DE: Bewahren sie die Anleitung und Sicherheitshinweise für späteres Nachschlagen auf.

GB: Keep the instructions and safety information so you can refer to them when needed.

FR: Conservez les instructions et les consignes de sécurité pour consultation ultérieure.

NL: Bewaar de handleiding en veiligheidsinstructies voor toekomstige referentie.

ES: Guarde el manual y las instrucciones de seguridad para futuras consultas.

IT: Conservare tutte le istruzioni e le avvertenze di sicurezza per poterle consultare in seguito.

PT: Guarde o manual de instruções e as instruções de segurança para consulta futura.

DK: Opbevar vejledningen og sikkerhedshenvisningerne til senere brug.

NO: Ta vare på instruksjonen og sikkerhetsmerknadene for senere referanse.

SE: Spara bruksanvisningen och säkerhetsinformationen för senare bruk.

FI: Säilytä ohje ja turvallisuusohjeet myöhempää käyttöä varten.

RU: Сохраните руководство и указания по безопасности для последующего использования.

PL: Zachować instrukcję i zasady bezpieczeństwa na przyszłość.

CZ: Návod k obsluze a bezpečnostní pokyny pečlivě uschovejte pro budoucí použití.

HU: Későbbi használat céljára őrizze meg ezt az útmutatót és a biztonsági útmutatókat.

SK: Návod a bezpečnostné pokyny uschovajte pre neskoršie dohľadanie.

TR: Talimatı ve güvenlik bilgilerini daha sonra başvurmak üzere saklayın.



© 2021 Revell GmbH, Henschelstr. 20-30, D-32257 Bünde.
REVELL IS THE REGISTERED TRADEMARK OF REVELL GMBH, GERMANY.
www.revell.de