

En *Instruction Manual*

De *Bauanleitung*

Fr *Manuel de montage*

日本語 *取扱説明書*

VORZA

BRUSHLESS 1/8TH SCALE 4WD BUGGY **FLUX_{HP}**



En Thank you

- Thank you for selecting this HPI RACING product ! This kit is designed to be fun to drive and uses top quality parts for durability and performance. The instruction manual you are reading was designed to be easy to follow yet thorough in its explanations. HPI Racing wants you to enjoy driving your new R/C kit. If you come across any problems or need some help getting through a step, give us a call and we will do our very best to help you. You can also contact us on the internet at www.HPIracing.com.
- This is a high performance R/C kit, and it requires regular maintenance for best performance. If you don't do regular maintenance the performance will suffer. HPI has all the necessary parts and accessories available to keep your car performing at its best.
- The caution or attention symbols will warn you about steps that can be very dangerous. Please read and understand the instructions carefully before proceeding.



Cautions
Warnhinweise
Précautions
警告

Failure to follow these instructions can damage your kit, and cause serious bodily injury or death.



Attention
Achtung
Attention
注意

Failure to follow these instructions can cause injury to yourself or others. You might also cause property damage or damage your kit.



Cautions
Warnhinweise
Précautions
警告

Before Running While Operating

- Please read manual (with parent, guardian or a responsible adult if necessary).
- Please do not run on a public street, this could cause serious accidents, personal injuries and/or property damage.
- Please do not run near pedestrians or small children.
- Please do not run in small or confined areas.

Before Operating

- Make sure that all screws and nuts are properly tightened.
- Always use fresh batteries for your transmitter and receiver to avoid losing control of the model.
- Make sure no one else is using the same radio frequency as you are using.
- Please confirm the neutral throttle trigger position.

After Running

- Turn OFF receiver first, then turn OFF transmitter. This will prevent the car from losing control.
- After running HPI RACING product, it is necessary to perform routine maintenance. Failure to do this can result in increased wear and damage to the engine and chassis.

Battery safety

- Please be careful when handling the battery. It will be hot after running. If the wire is frayed, a short circuit can cause a fire.

De Danke

- Vielen Dank, dass Sie sich für HPI RACING entschieden haben! Dieses Auto soll Spaß machen und verwendet nur hochwertige Materialien für beste Leistungen und Haltbarkeit. Die Anleitung, die Sie gerade lesen, ist einfach zu verstehen und dabei sehr ausführlich. HPI Racing will, dass Sie Erfolg und Spaß mit Ihrem neuen Modell haben! Falls es dennoch einmal zu Problemen kommen sollte, melden Sie sich bei uns. Wir werden alles in unserer Macht stehende tun, um zu helfen. Sie können uns auch gerne unter www.HPIracing.com kontaktieren.
- Dies ist ein hochleistungs RC-Auto und benötigt regelmäßige Wartung. Wenn Sie diese Wartungsarbeiten nicht durchführen wird die Leistung des Autos darunter leiden. Alle zur Wartung benötigten Teile sind bei HPI erhältlich.
- Die Warnsymbole weisen Sie auf gefährliche Bauabschnitte hin. Bitte lesen und verstehen Sie die Anweisungen bevor Sie sie durchführen.



Cautions
Warnhinweise
Précautions
警告

Wenn Sie diesen Anweisungen nicht folgen, können Sie oder Ihr Auto Schäden davontragen.



Attention
Achtung
Attention
注意

Wenn Sie diesen Anweisungen nicht folgen, können Sie oder andere verletzt werden. Es kann auch sein, dass dabei Sachschaden an anderen Dingen oder Ihrem Auto entsteht.



Cautions
Warnhinweise
Précautions
警告

Vor dem Fahren Während dem Fahren

- Bitte lesen Sie die Anleitung (mit einem Erwachsenen)
- Fahren Sie bitte nicht auf öffentlichen Straßen. Dies kann zu schweren Unfällen mit Personen- und/oder Sachschaden führen.
- Fahren Sie bitte nicht in der Nähe von Fußgängern und Kindern.
- Fahren Sie bitte nicht auf zu kleinen oder begrenzten Plätzen.

Vor dem Fahren

- Vergewissern Sie sich, dass alle Schrauben und Muttern korrekt sitzen.
- Verwenden Sie immer frische Batterien im Sender und Empfänger um nicht die Kontrolle über das Auto zu verlieren.
- Achten Sie darauf, dass niemand anderes mit dem selben Quarz fährt.
- Überprüfen Sie, ob der Gashebel in der Neutralposition steht.

Nach dem Fahren

- Schalten Sie den Empfänger aus, dann erst den Sender. Dies verhindert, dass das Auto außer Kontrolle gerät.
- Nach dem Fahren mit dem HPI RACING entschieden haben ist regelmäßige Wartung nötig. Dies nicht zu tun, kann den Verschleiß erhöhen oder den Motor beschädigen.

Hinweise zum Fahrakku

- Geben Sie im Umgang mit dem Fahrakku bitte Acht. Er ist nach dem Fahren sehr heiß. Falls die Kabel beschädigt sind, kann ein Kurzschluss ein Feuer auslösen.

Fr Merci

- Merci d'avoir choisi ce produit HPI Racing ! Ce kit a été conçu pour être amusant à conduire, et utilise des pièces de la plus haute qualité pour la longévité et les performances. Le manuel d'utilisation qui est entre vos mains a été conçu pour vous fournir des explications faciles à suivre mais complètes. HPI Racing espère que vous aurez plaisir à piloter votre nouveau kit radio-commandé. Si vous rencontrez des problèmes ou si vous avez besoin d'aide pour une étape, appelez-nous et nous ferons de notre mieux pour vous aider. Vous pouvez aussi nous contacter par Internet sur www.HPIracing.com.
- Ceci est un kit radio-commandé de hautes performances, et requiert un entretien régulier pour donner le meilleur de lui-même. Si vous n'effectuez pas un entretien régulier, les performances en souffriront. HPI a toutes les pièces et les accessoires nécessaires pour maintenir les performances de votre véhicule à leur meilleur niveau.
- Les symboles attirant votre attention vous avertiront des étapes qui peuvent être très dangereuses. Veuillez lire soigneusement les instructions et bien les comprendre avant toute utilisation.



Cautions
Warnhinweise
Précautions
警告

En ne suivant pas ces instructions vous pourriez endommager votre kit, et provoquer de sérieux dégâts corporels ou même mortels.



Attention
Achtung
Attention
注意

En ne suivant pas ces instructions vous pourriez vous blesser vous-même ou blesser d'autres personnes. Vous pourriez également provoquer des dégâts matériels ou endommager votre kit.



Cautions
Warnhinweise
Précautions
警告

Avant de faire courir le véhicule

- Veuillez lire le manuel avec un parent ou un adulte responsable.

Lors du fonctionnement

- Ne faites pas fonctionner sur une voie publique, cela pourrait provoquer des accidents graves, des blessures corporelles et/ou des dommages aux biens.
- Ne faites pas fonctionner à proximité de piétons ou d'enfants en bas âge.
- Ne faites pas fonctionner dans des lieux petits ou fermés.

Avant de mettre en marche

- Veuillez vérifier que toutes les vis et tous les boulons sont correctement serrés.
- Utilisez toujours des batteries nouvellement chargées pour l'émetteur et le récepteur afin d'éviter de perdre le contrôle du véhicule.
- Vérifiez que personne d'autre n'utilise la même fréquence radio que vous.
- Vérifiez la position neutre de l'accélérateur.

Après l'arrêt

- Éteignez d'abord le récepteur, puis l'émetteur. Cela empêchera une éventuelle perte de contrôle du véhicule.
- Après avoir fait rouler la produit HPI Racing, il est nécessaire d'effectuer un entretien de routine. Ne pas le faire résulte en une usure plus importante et des dommages au moteur et au châssis.

Sécurité de la batterie

- Faites très attention lorsque vous manipulez la batterie. Elle sera très chaude après utilisation. Si un câble était dénudé, un court-circuit pourrait provoquer un incendie.

日本語 はじめに

- この度は、HPI製品をお買い上げいただきまして、誠にありがとうございます。本製品は高品質の材料を使用し、ハイレベルな走行が出来るよう設計されています。また、本説明書は初心者の方でもスムーズに理解できるよう多くのイラスト、実寸表示を使用しておりますので、よくお読みいただいた上で楽しいラジコンライフをスタートさせてください。なお、HPIでは走らせる楽しみはもちろんのこと、組み立てる楽しみも知っていただきたいと願っております。製品の事で不明な点がございましたらお気軽にお問い合わせください。製品をご使用になる前に必ず本取扱説明書をお読みください。
- 高性能なR/Cカーの性能を十分に発揮させるためには走行後のメンテナンスが必要です。メンテナンスを行わないとR/Cカーが傷む原因となります。HPIでは、メンテナンスや修理用にスペアパーツを用意しておりますのでどうぞご利用ください。
- 本取扱説明書ではお客様への危害や損傷を未然に防止するために、危険の従う操作、お取扱いについて以下の記号で警告表示を行っています。内容をよくご理解の上で本文をお読みください。



Cautions
Warnhinweise
Précautions
警告

この表示は誤った取り扱いをすると、貴方の生命や身体に重大な被害が発生する可能性が想定される内容を示しています。



Attention
Achtung
Attention
注意

この表示は誤った取り扱いをすると、貴方が障害を負う可能性、物的損害の発生が想定される内容を示しています。



Cautions
Warnhinweise
Précautions
警告

走らせる前に
走行上の注意

- 必ず本説明書をお読みください。保護者の方も必ず説明書をご覧ください。

- 道路での走行はお止めください。
- 歩行者や小さな子供がいる場所では走行させないでください。
- 狭い場所や屋内での走行させないでください。

走行前の点検

- 各部のネジ、ナットに緩みがないかチェックします。
- 送信機、受信機の電池の容量をチェックします。電池の容量が少ないと、車をコントロールする事が出来なくなり危険です。早めの交換を心がけてください。
- 自分と同じ周波数（バンド）を使用している人が周りにいないか確認します。コントロールができない場合は、すぐに走行を中止してください。
- 走行前に電波範囲の確認をしてください。
- スロットルトリガーのニュートラル（スロットルトリガーに指を掛けない状態）を確認してください。

走行後の注意

- 必ず受信機のスイッチをOFFにしてから、送信機のスイッチをOFFにしてください。順番を間違えると車が暴走する恐れがあります。
- 走行後はR/Cカーのメンテナンス（点検、整備）を行ってください。メンテナンスを行わないとR/Cカーが本来の性能を発揮せず、トラブルが発生しやすくなります。

バッテリー
取り扱いの注意

- バッテリーの取り扱いには十分注意してください。コード、被服の破れからのショートによる発熱で、ヤケドや火災などの恐れがあります。

En Contents

Section	Contents	Page
1	Overview	5
2	Start Up Guide	8
2-1	Charging Battery	8
2-2	Setup Before Starting	8
2-3	Radio Control Car Operating Procedures	14
3	Troubleshooting	18
4	Maintenance	19
4-1	Chassis Maintenance	20
4-2	Wheel Maintenance	21
4-3	Motor and Pinion Gear Maintenance	21
4-4	Shock Maintenance	23
4-5	Differential Maintenance	25
4-6	Radio Maintenance	27
5	Parts Reference	31
6	Exploded View	36
7	Parts List	38
8	Option Parts List	42

De Inhaltsverzeichnis

Abschnitt	Inhalt	Seite
1	Übersicht	5
2	Die ersten Schritte	8
2-1	Laden des Fahrakkus	8
2-2	Einstellungen vor dem Start	8
2-3	Umgang mit Ferngesteuerten Modellautos	14
3	Fehlerbehebung	18
4	Wartung	19
4-1	Wartung des Chassis	20
4-2	Wartung der Reifen	21
4-3	Motor und Ritzel Wartung	21
4-4	Stoßdämpfer	23
4-5	Wartung des Differentials	25
4-6	RC-Anlage	27
5	Übersicht aller Teile	31
6	Explosionszeichnung	36
7	Ersatzteilleiste	39
8	Tuningteilleiste	42

Fr Table des matières

Section	Table des matières	Page
1	Vue d'ensemble	5
2	Guide de démarrage	8
2-1	Chargement de la batterie	8
2-2	Réglages avant le démarrage	8
2-3	Procédures de fonctionnement du véhicule radio-commandé	14
3	Dépannage	18
4	Entretien	19
4-1	Entretien du châssis	20
4-2	Entretien des roues	21
4-3	Entretien du moteur et du pignon	21
4-4	Entretien des amortisseurs	23
4-5	Entretien du différentiel	25
4-6	Entretien de la radio	27
5	Référence des pièces	31
6	Vue éclatée	36
7	Liste de pièces	40
8	Liste des pièces optionnelles	42

日本語 目次

セクション	目次	ページ
1	製品概要	5
2	スタートアップガイド	8
2-1	走行用バッテリーの充電	8
2-2	走らせる前の準備	8
2-3	ラジオコントロールカーの走らせ方	14
3	トラブルシューティング	18
4	メンテナンス	19
4-1	シャーシのメンテナンス	20
4-2	タイヤのメンテナンス	21
4-3	モーターピニオンギヤのメンテナンス	21
4-4	ショックのメンテナンス	23
4-5	デフのメンテナンス	25
4-6	プロポシステムのメンテナンス	27
5	パーツ原寸図	31
6	展開図	36
7	パーツリスト	41
8	オプションパーツリスト	42

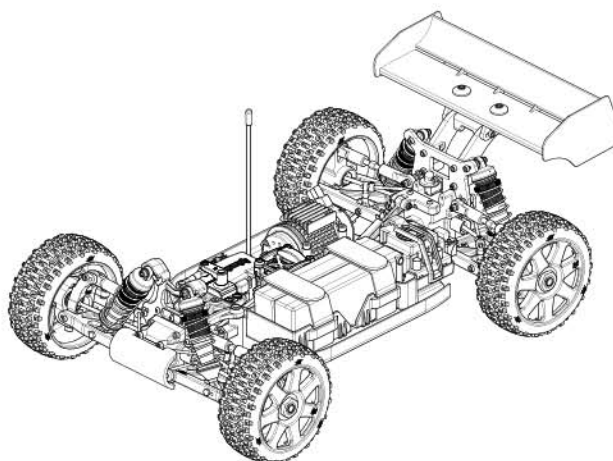

1 Overview *Vue d'ensemble* Übersicht *製品概要*

Components *Composants* Komponenten *セット内容*

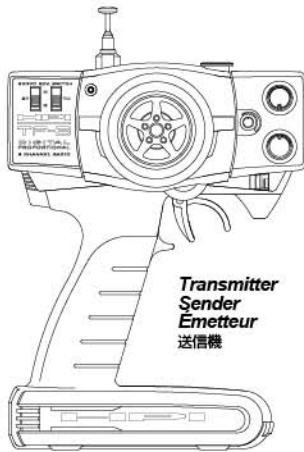

Transmitter
Sender
Emetteur
送信機

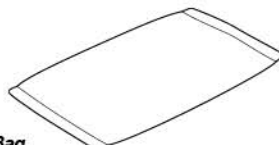

Parts Bag
Kleinteilebeutel
Sachet de pièces détachées
パーツ袋詰

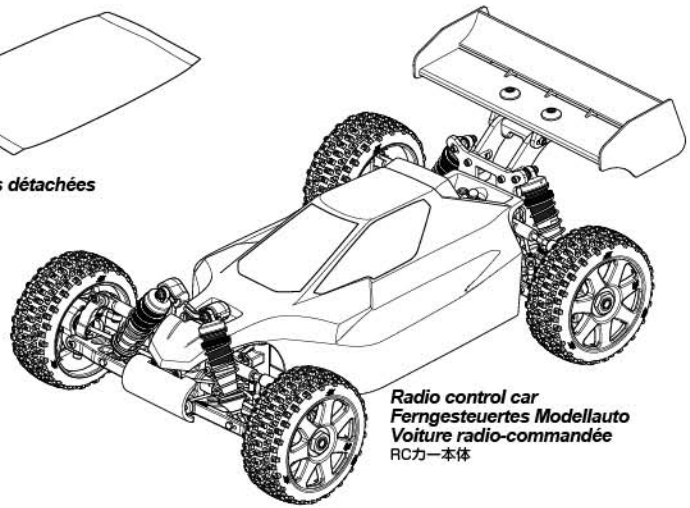

Radio control car
Ferngesteuertes Modellauto
Voiture radio-commandée
RCカー本体

Included Items *Enthaltenes Werkzeug* *Éléments inclus* *キットに入っている工具*

Allen Wrench
Inbusschlüssel
Clé Allen
六角レンチ

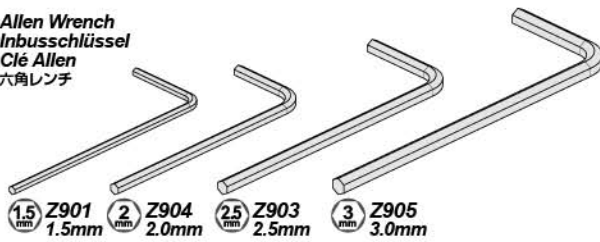

① 5 Z901 1.5mm ② Z904 2.0mm ③ 25 Z903 2.5mm ④ 3 Z905 3.0mm

HB62510
Plug Wrench 1/8 Size
Glühkerzenschlüssel 1/8
Cle en croix (échelle 1/8e)
プラグレンチ1/8サイズ

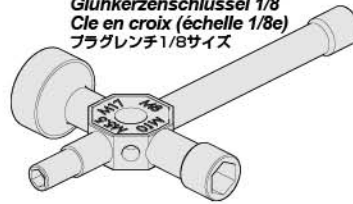

HBC8090
Wheel Angle Adjuster
Spurstangenschlüssel
Clé de réglage de l'angle des roues
ターンバックルレンチ



Equipment Needed *Equipment nécessaire* Benötigtes Zubehör *別にお買い求めいただく物*

Batteries
Akkus
Batterie
走行用バッテリー

Li-Po
Battery

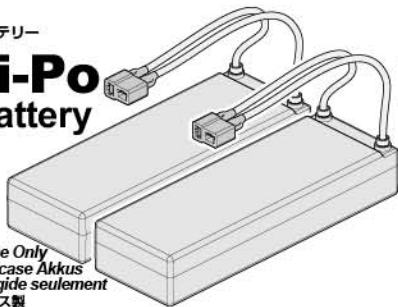

Hard Case Only
Nur Hardcase Akkus
Boîtier rigide seulement
ハードケース製

Ni-MH
Battery

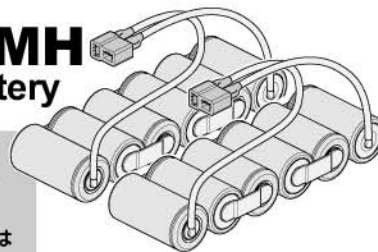

or
oder
ou
もしくは

Battery Charger (for Ni-MH / Li-Po)
Akkuladegerät (für NiMh/LiPo)
chargeur de batterie (pour Ni-MH/Li-Po)
充電器 (ニッケル水素用 / Li-Po用)

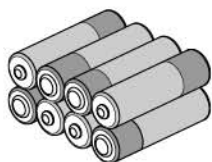
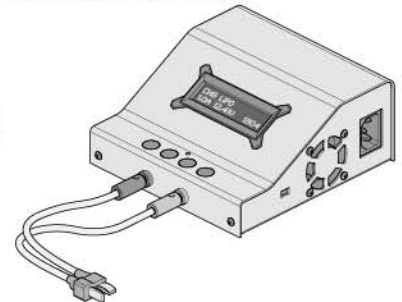

AA Batteries for Transmitter (8pcs.)
AA Trockenbatterien für den Sender (8 St.)
Piles AAA pour l'émetteur (8 p.)
送信機用単三乾電池 8本



74151
HPI Racing Temp Gun
HPI Racing Temperaturmesspistole
Sonde de température HPI Racing
HPI Racing Temp Gun



Cautions
Warnhinweise
Précautions
警告

Make sure to use the correct charger for the battery type you are using.

Achten Sie darauf das zum Akkutyp passende Ladegerät zu verwenden.

Faites bien attention à utiliser le chargeur adéquat pour le type de batterie que vous utilisez.

バッテリーの種類に対応した専用充電器を使用します。

2-3 cell LiPo (7.4 to 11.1v) battery pack
2-3 LiPo Zellen (7.4V - 11.1V) Akkupack
2-3 cellules (7.4-11.1V) Lithium-polymère
2-3セル(7.4-11.1V)LiPOバッテリー

For 2S or 3S LiPo packs we recommend a 25C rating or better.
For 25C rated packs we recommend a minimum of 4000mAh.
For 30C+ rated packs we recommend a minimum of 3500mAh
Bei 2S oder 3S LiPo Akku-Packs empfehlen wir eine 25C-Rate oder besser. Für Akkus mit einer 25C-Rate empfehlen wir mindestens eine Kapazität von 4000mAh. Für Akkus mit einer Rate von 30C und mehr empfehlen wir mindestens eine Kapazität von 3500mAh.

Pour les packs LiPo 2S ou 3S, nous conseillons de choisir un courant de décharge de 25C ou plus. Pour les packs 25C, nous conseillons un minimum de 4000mAh. Pour les packs 30C ou plus, nous conseillons un minimum de 3500 mAh.

2セルもしくは3セルの放電レート25C以上のLiPOバッテリーを使用してください。放電レート25C以上の LiPOバッテリーは容量4000mAh以上、放電レート30C以上の LiPOバッテリーは容量3500mAh以上が推奨です。

Do not use NiCd/NiMH battery chargers for LiPO batteries. If you do not use a special charger for LiPO batteries, they will be damaged. When using 3S LiPo packs, cell quality is very important. We recommend battery packs with a 25C rating or better. Using batteries with a lower C rating may result in damage to your batteries.

Verwenden Sie auf keinen Fall ein NiCd/NiMH Ladegerät für LiPo Akkus. Wenn Sie kein spezielles Ladegerät verwenden, wird der LiPo Akku beschädigt. Wenn Sie 3s-LiPo-Akkus verwenden, ist die Qualität der Zellen sehr wichtig. Wir empfehlen, dass Sie Akkus mit einer Entladerate von mindestens 25C verwenden. Wenn Sie Akkus mit einer geringeren Entladerate verwenden, kann dies zu Beschädigungen des Akkus führen.

N'utilisez pas de chargeurs NiCd ou NiMH pour les batteries LiPo. Si vous n'utilisez pas un chargeur spécial LiPo pour ces batteries, elles seront endommagées. Lorsque vous utilisez des packs LiPo 3S, la qualité des éléments est très importante. Nous vous conseillons d'utiliser des packs de batterie avec un courant de décharge de 25C au moins. Utiliser des batteries ayant un moins bon courant de décharge pourrait endommager celles-ci.

LiPOバッテリーの充電にはLiPOバッテリー対応充電器を必ず使用してください。LiPOバッテリーに対応しない充電器を使用した場合、バッテリーが破損します。3セルLiPOバッテリーを使用する場合は放電レート25C以上のバッテリーを使用してください。放電レートの低いバッテリーを使用するとバッテリー本体の故障の原因となります。

Li-Po Battery

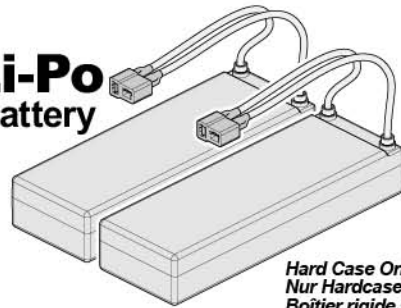

Hard Case Only
Nur Hardcase Akkus
Boîtier rigide seulement
ハードケース製



Cautions
Warnhinweise
Précautions
警告

When using 3S LiPo batteries it is important to monitor the battery temperature. Battery temp should not exceed 140F.

Wenn Sie 3s-LiPo-Akkus verwenden, ist es wichtig die Akkutemperatur zu überwachen. Der Akku sollte nicht wärmer als 60°C werden.

Lorsque vous utilisez des batteries LiPo 3S, il est important de surveiller leur température. Celle-ci ne devrait pas dépasser 60 °C (140 °F).

3セルLiPOバッテリーを使用する場合はバッテリーの温度が60°Cを超えないよう注意してください。

or oder ou もしくは

6-7 cell NiMH (7.2 to 8.4v) Battery
6-7 NiMh Zellen (7.2V - 8.4V)
Batterie 6-7 cellules NiMH (7.2 - 8.4v)
6-7セル (7.2V - 8.4V)ニッケル水素バッテリー

For 6-7 cell NiMH packs we recommend a minimum of 4000mAh cells and soldered packs only, no welded tabs.

Bei 6-7 Zellen NiMh Akku-Packs empfehlen wir mindestens eine Kapazität von 4000mAh und nur verlötete Packs, keine verschweißten Packs.

Pour les packs NiMH à 6 ou 7 éléments, nous conseillons les modèles délivrant un minimum de 4000 mAh par élément qui sont brasés, et non soudés.

6セルもしくは7セルのNiMHバッテリーを使用してください。NiMHバッテリーは容量4000mAh以上が推奨です。スティックバックタイプのバッテリーは発熱、または発火の恐れがあるので使用しないでください。

Ni-MH Battery

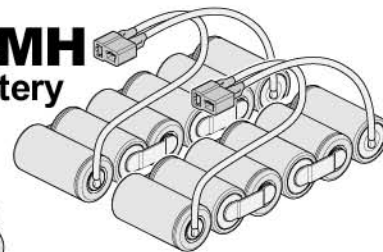

Do not use Nickel - Cadmium battery chargers for Nickel Metal Hydride batteries. If you do not use a special charger for Nickel Metal Hydride batteries, they will be damaged. We do not recommend the use of low quality batteries referred to as "stick packs" use of "stick packs" may result in personal injury or fire.

Verwenden Sie keine Ladegeräte für Nickel Cadmium Akkus zum Laden von Nickel Metal Hydrid Akkus. Wenn Sie kein dafür vorgesehenes Ladegerät verwenden können die Akkus beschädigt werden. Wir empfehlen nicht den Einsatz von niederqualitativen Akkus wie "Stick-Packs". Der Gebrauch dieser Akkus kann zu Personenschaden oder Feuer führen.

N'utilisez pas de chargeur pour batteries Cadmium-Nickel pour charger des batteries Nickel-Métal Hydride. Si vous n'utilisez pas un chargeur spécial pour des batteries Nickel-Métal Hydride, celles-ci seront endommagées. Nous ne conseillons pas l'utilisation de batteries de basse qualité, connues sous le nom de « stick packs », qui peuvent provoquer des blessures corporelles ou prendre feu.

Ni-MHバッテリーの充電にはNi-MHバッテリー対応充電器を必ず使用してください。Ni-MHバッテリーに対応しない充電器を使用した場合、バッテリーの破損などの事故の起こる恐れがありますので注意してください。本製品の最大限のパフォーマンスを引き出すためには高性能バッテリーの使用をお勧めします。スティックバックタイプのバッテリーの使用は発熱、または発火の恐れがあるので使用しないでください。



Cautions
Warnhinweise
Précautions
警告

Always disconnect the battery from the ESC when you are finished using your vehicle. The switch on the ESC controls the power that is delivered to the receiver and servos. The controller will always draw current when it is connected to the battery and will completely discharge batteries if they are connected for long durations. This may cause failure of your batteries.

Ziehen Sie immer den Akku vom Regler ab, wenn Sie nicht mehr fahren. Der Schalter am Regler kontrolliert die Leistung die zum Empfänger und den Servos geliefert wird. Der Regler zieht immer Strom, wenn er mit dem Akku verbunden ist und entlädt diesen dann vollständig, wenn Regler und Akku lange verbunden sind. Dies kann Ihre Akkus beschädigen.

Débranchez toujours la pile du contrôleur électronique de vitesse lorsque vous avez fini d'utiliser votre véhicule. L'interrupteur du contrôleur électronique de vitesse contrôle la puissance qui est transmise au récepteur et aux servos. Le contrôleur utilise en permanence du courant lorsqu'il est raccordé à la batterie, et il la déchargera complètement s'il reste branché pour de longues durées. Cela peut provoquer une défaillance de vos batteries.

走行後は必ずバッテリーコネクターをESCから外して保管してください。バッテリーを接続した状態での保管は過放電によりバッテリーが故障します。

Battery Chart Akku-Übersicht Choix des batteries バッテリーの選び方

The More speed you use, less control you have. Refer to the Battery Chart and select the type of batteries to suit your driving skill.
 Je schneller das Auto ist, umso schwieriger ist es die Kontrolle zu behalten. Wählen Sie den zu Ihrem Fahrkönnen passenden Akku.
 Plus vous allez vite, et moins vous avez de contrôle. Reportez-vous au tableau des piles et choisissez le type qui convient à votre niveau de conduite.
 図を参考に使用するバッテリーをお選びください。スピードを重視するとコントロールが難しくなりますので自身のドライビングスキルに合わせたバッテリーをお選びください。

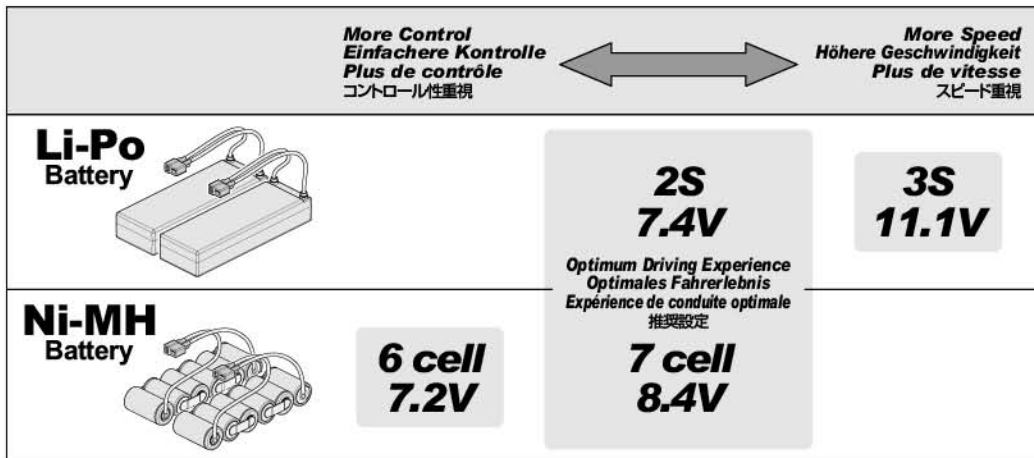

Battery Connector Akkustecker Connecteur de batterie バッテリーコネクタ

Poor quality battery connectors can be a roadblock to performance. Avoid the common "white plastic" connectors commonly seen on many battery packs. A fast brushless setup will draw many times the power that these connectors can safely handle. For this reason your HPI Motiv ESC is equipped with a Deans Ultra plug.

Akkustecker schlechter Qualität sind eine Sperre für die Leistungsentfaltung. Vermeiden Sie es die weit verbreiteten Stecker aus "weißem Plastik" zu verwenden, die man oft an Akkupsacks sieht. Ein schnelles Brushless System benötigt deutlich mehr Strom als diese einfachen Stecker vertragen. Aus diesem Grund ist Ihr HPI Motiv Regler mit Deans Ultra Steckern ausgestattet.

Des batteries de très haute qualité ne sont pas indispensables pour faire fonctionner votre système normalement, mais les meilleures permettront à votre système sans balais HPI Flux de transmettre plus de puissance au sol.

汎用タイプのコネクタ（図参照）は発熱により故障の原因となります。Deans社製ウルトラプラグを使用してください。また、変換コネクタ等は使用しないでください。

Deans "Ultra Plug"
 Deans "Ultra Stecker"
 "Ultra Plug" Deans
 Deans社製 "ウルトラプラグ"

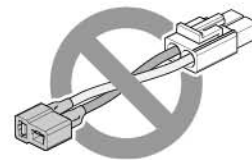
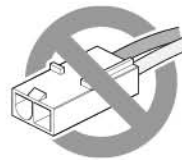
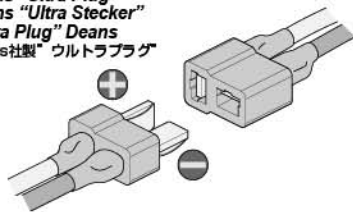

Battery Charger Akkuladegerät Chargeur de batterie バッテリー充電器

Do not use NiCd/NiMH battery chargers for LiPo batteries. If you do not use a special charger for LiPo batteries, they will be damaged. Do not use Nickel - Cadmium battery chargers for Nickel Metal Hydride batteries. If you do not use a special charger for Nickel Metal Hydride batteries, they will be damaged.

Verwenden Sie auf keinen Fall ein NiCd/NiMH Ladegerät für LiPo Akkus. Wenn Sie kein spezielles Ladegerät verwenden, wird der LiPo Akku beschädigt. Wenn Sie 3s-Lipo-Akkus verwenden, ist die Qualität der Zellen sehr wichtig. Verwenden Sie keine Ladegeräte für Nickel Cadmium Akkus zum Laden von Nickel Metal Hydrid Akkus. Wenn Sie kein dafür vorgesehenes Ladegerät verwenden können die Akkus beschädigt werden.

N'utilisez pas de chargeurs NiCd ou NiMH pour les batteries LiPo. Si vous n'utilisez pas un chargeur spécial LiPo pour ces batteries, elles seront endommagées. N'utilisez pas de chargeur pour batteries Cadmium-Nickel pour charger des batteries Nickel-Métal Hydride. Si vous n'utilisez pas un chargeur spécial pour des batteries Nickel-Métal Hydride, celles-ci seront endommagées.

LIPOバッテリーの充電にはLIPOバッテリー対応充電器を必ず使用してください。LIPOバッテリーに対応しない充電器を使用した場合、バッテリーが破損します。Ni-MHバッテリーの充電にはNi-MHバッテリー対応充電器を必ず使用してください。Ni-MHバッテリーに対応しない充電器を使用した場合、バッテリーの破損などの事故の起こる恐れがありますので注意してください。



Make sure to use the connect charger setting for the battery type you are using.

Achten Sie immer darauf das zum Akkutyp passende Ladegerät zu verwenden.

Faites bien attention à utiliser le réglage adéquat du chargeur en fonction du type de batterie que vous utilisez.

充電器の設定を必ず確認します。

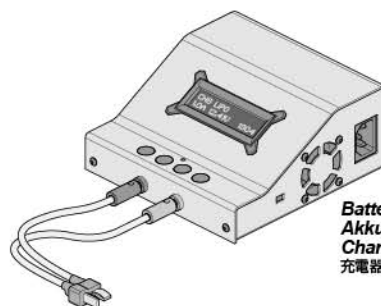

Battery Charger (for Ni-MH / Li-Po)
 Akkuladegerät (für NiMH/LiPo)
 Chargeur de batterie (pour Ni-MH, Li-Po)
 充電器 (ニッケル水素用 / Li-Po用)

2-1

Charging Battery
Laden des Fahrakkus

Chargement de la batterie
走行用バッテリーの充電

1

Charging The Drive Battery **Laden des Fahrakkus** **Recharge de la batterie motrice** 走行用バッテリーの充電

First, charge the drive batteries. Note that charging takes about 30 minutes.
Laden Sie als erstes die Fahrakkus. Bedenken Sie, dass dies ungefähr 30 Minuten dauert.
Chargez les batteries motrices en premier. Cela prendra environ 30 minutes.
まず最初に走行用バッテリーを充電します。充電には数十分かかりますので、早めに充電を開始しておきます。

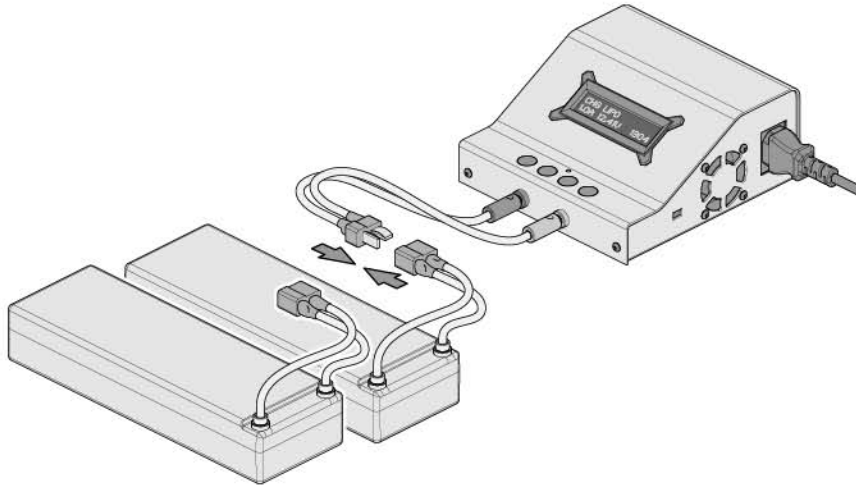

Cautions
Warnhinweise
Précautions
警告

Make sure to read and follow battery charger instructions.
Lesen und befolgen Sie die Anleitung des Ladegeräts.
Lisez soigneusement puis suivez les instructions du chargeur de batterie.
バッテリーの充電は充電器の使用方法にしたがってください。

2-2

Setup Before Starting
Einstellungen vor dem Start

Réglages avant le démarrage
走らせる前の準備

1

Transmitter Preparation **Vorbereitung des Senders** **Préparation de l'émetteur** 送信機の準備

Reverse Switch
Servowegschalter
Commutateur d'inversion
リバーススイッチ

Switch factory setting.
Standard Einstellungen
Réglages d'usine du servo
スイッチの位置を確認します。

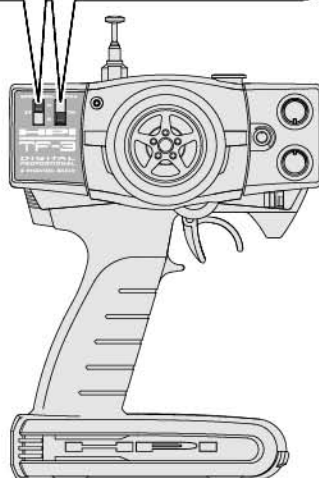

Transmitter Battery Installation
Einbau der Senderbatterien

Mise en place des piles de l'émetteur
送信機用バッテリーの入れ方

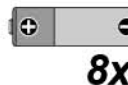

AA Alkaline Batteries
AA Trockenbatterien
Piles alcalines AA
アルカリ単三型電池

Note Direction.
Richtung beachten
Notez bien la direction.
● 向きに注意します。

Battery Cover
Batteriefachdeckel
Couvercle de la batterie
電池カバー

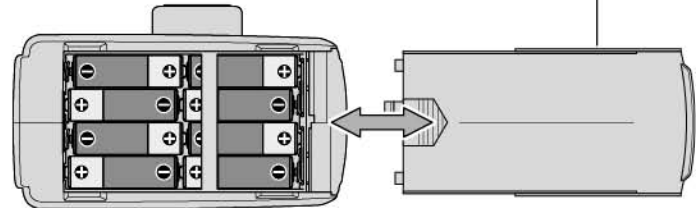

Open battery cover at the bottom of transmitter. Install batteries. Follow the direction of batteries designated in the inside of battery box.

Öffnen Sie das Batteriefach an der Unterseite des Senders. Legen Sie die Batterien ein. Achten Sie auf die Anweisungen im Innern des Batteriefachs.

Ouvrez le couvercle du compartiment des piles au bas de l'émetteur. Installez les piles. Suivez le sens des piles représenté à l'intérieur du casier.

送信機の底面の電池カバーをはずします。
電池ボックスに描かれた電池の向きにあわせて電池を入れ、電池カバーを閉めます。



Attention
Achtung
Attention
注意

Do not mix batteries of different ages or types.
Verwenden Sie immer Batterien gleichen Alters und Typs.
Ne mélangez pas des piles de différents âges ou de différents types.
古い電池と新しい電池を混ぜて使わないでください。

2

Preparing The Chassis Vorbereitung des Chassis Préparation du châssis シャーシの準備

Wing Installation Anbau des Flügels

Mise en place de l'aïeron ウイングを取り付けます。



Z544
Cap Head Screw M3x12mm
Inbusschraube M3x12mm
Vis tête cylindrique M3x12mm
キャップネジ M3x12mm



HBC8051-1 b

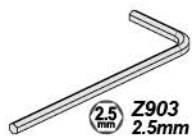

Z903
2.5mm

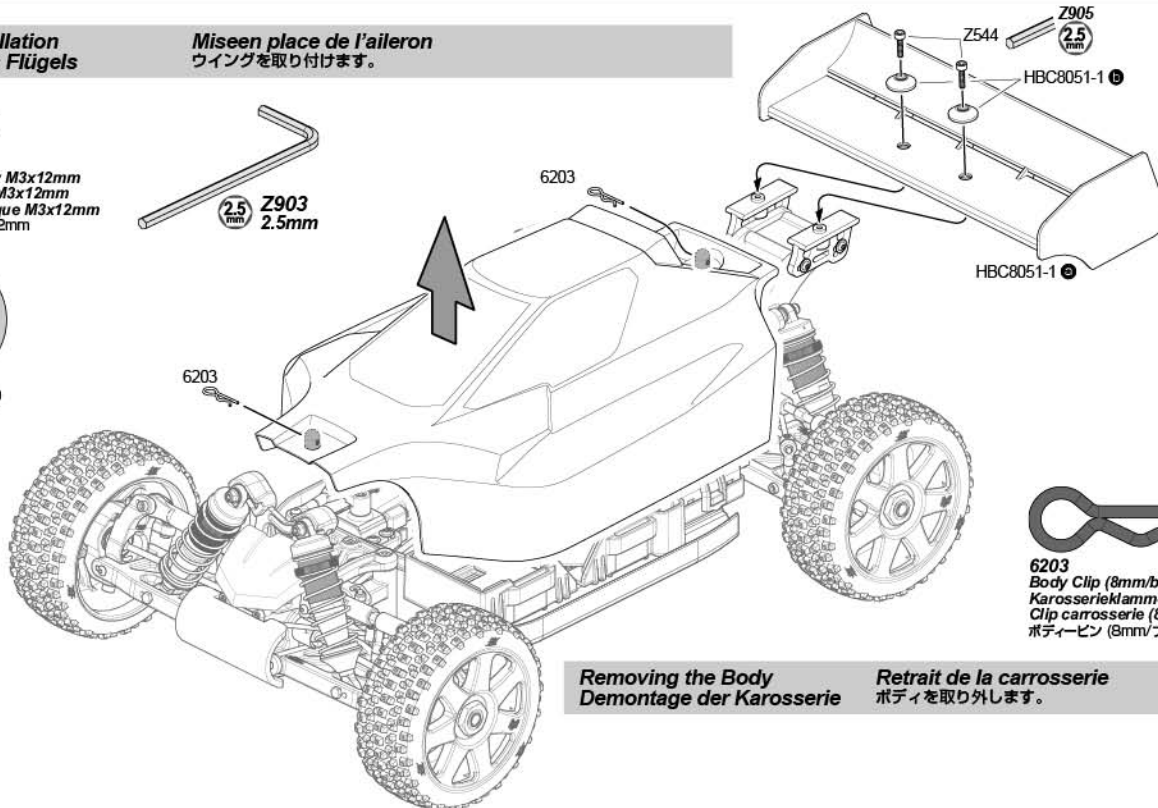

6203
Body Clip (8mm/black)
Karosserieklammer (8mm)
Clip carrosserie (8mm/noir)
ボディピン (8mm/ブラック)

Removing the Body Demontage der Karosserie

Retrait de la carrosserie ボディを取り外します。

Receiver Antenna Installation Montage der Empfängerantenne

Mise en place de l'antenne du récepteur 受信機用アンテナを取り付けます。

Straighten antenna with a screwdriver so it is easier to insert into antenna tube.
Ziehen Sie die Antenne mit einem Schraubenzieher gerade, damit es einfacher ist sie in das Antennenrohr zu führen.
Lissez l'antenne avec un tournevis pour qu'elle soit plus facile à insérer dans la tige d'antenne.
受信機のアンテナ線をほどいた後、ドライバーなどで真っ直ぐになじませ、アンテナパイプに通します。

Straighten antenna with a screwdriver so it is easier to insert into antenna tube.

Ziehen Sie die Antenne mit einem Schraubenzieher gerade, damit es einfacher ist sie in das Antennenrohr zu führen.

Lissez l'antenne avec un tournevis pour qu'elle soit plus facile à insérer dans la tige d'antenne.

受信機のアンテナ線をほどいた後、ドライバーなどで真っ直ぐになじませ、アンテナパイプに通します。



1

Do not cut or shorten antenna wire.
Kürzen Sie niemals die Antenne.
Ne pas couper ni raccourcir le câble d'antenne.
アンテナ線を短く切らないでください。



Z704
Set Screw M3x8mm
Madenschraube M3x8mm
Vis Allen sans tête M3x8mm
イモネジM3x8mm

Allen Wrench
Inbusschlüssel
Clé Allen
六角レンチ

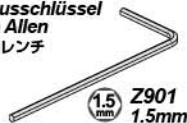

Z901
1.5mm

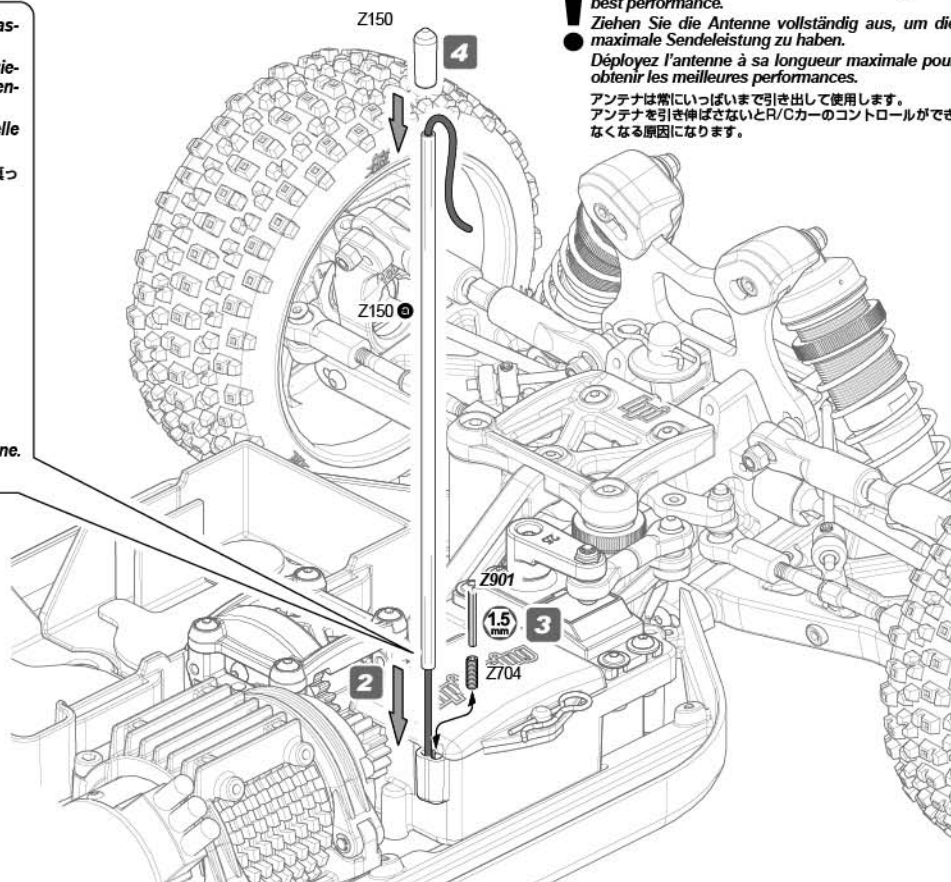

Extend the antenna to the maximum length for best performance.

Ziehen Sie die Antenne vollständig aus, um die maximale Sendeleistung zu haben.

Déployez l'antenne à sa longueur maximale pour obtenir les meilleures performances.

アンテナは常にいっぱいまで引き出して使用します。アンテナを引き伸ばさないとR/Cカーのコントロールができなくなる原因になります。

3

Battery installation Einbau des Fahrakkus Mise en place de la batterie バッテリーの搭載

**Battery Holder Adjustment Réglage du support de batteries
Einstellen des Akkuhalters** バッテリーホルダーの調整

Adjust battery holder to fit the batteries you will be using.
Passen Sie den Akkuhalter an die von Ihnen verwendeten Akkus an.
Réglez le support en fonction des batteries que vous utiliserez.
バッテリーを確実に固定するためバッテリーケースの大きさを調整します。

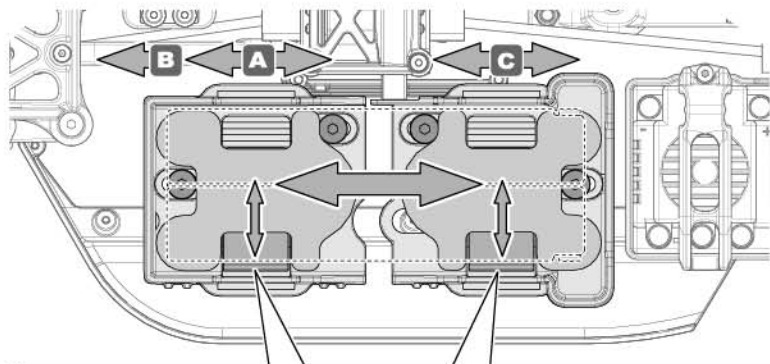
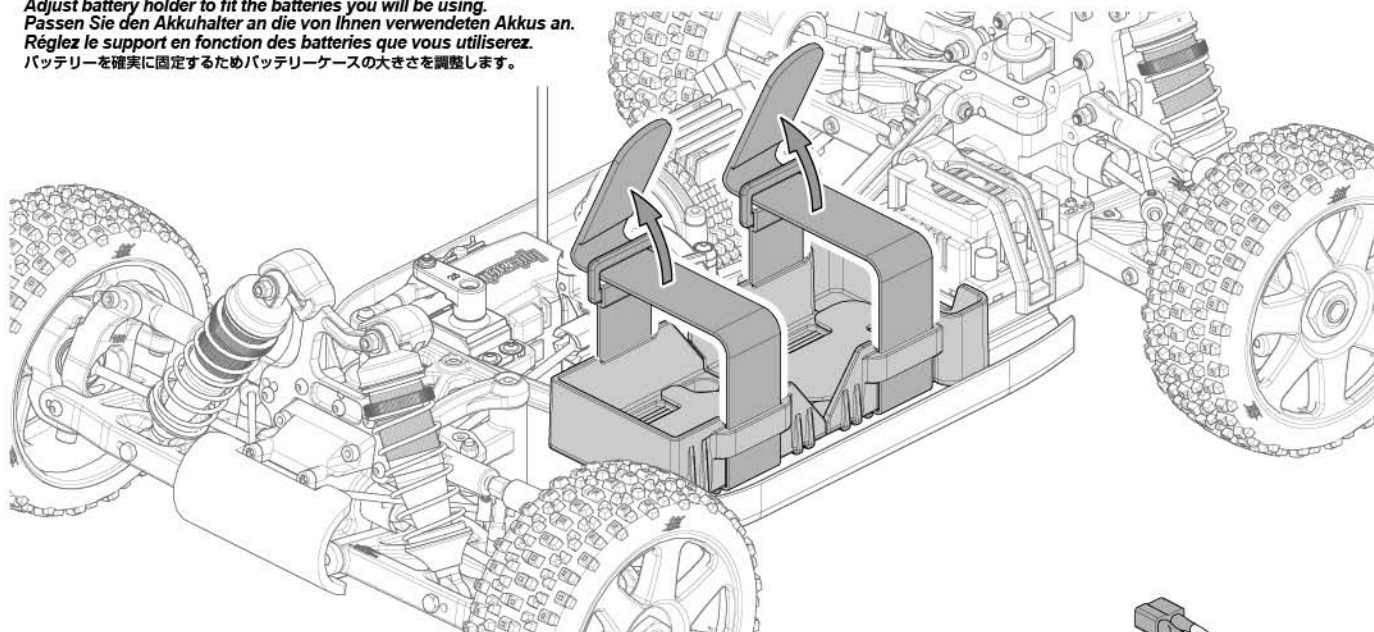

**Maximum battery dimensions
Maximale Abmessungen der Akkus
Dimensions maximales de la batterie
バッテリー最大サイズ**

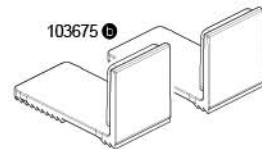
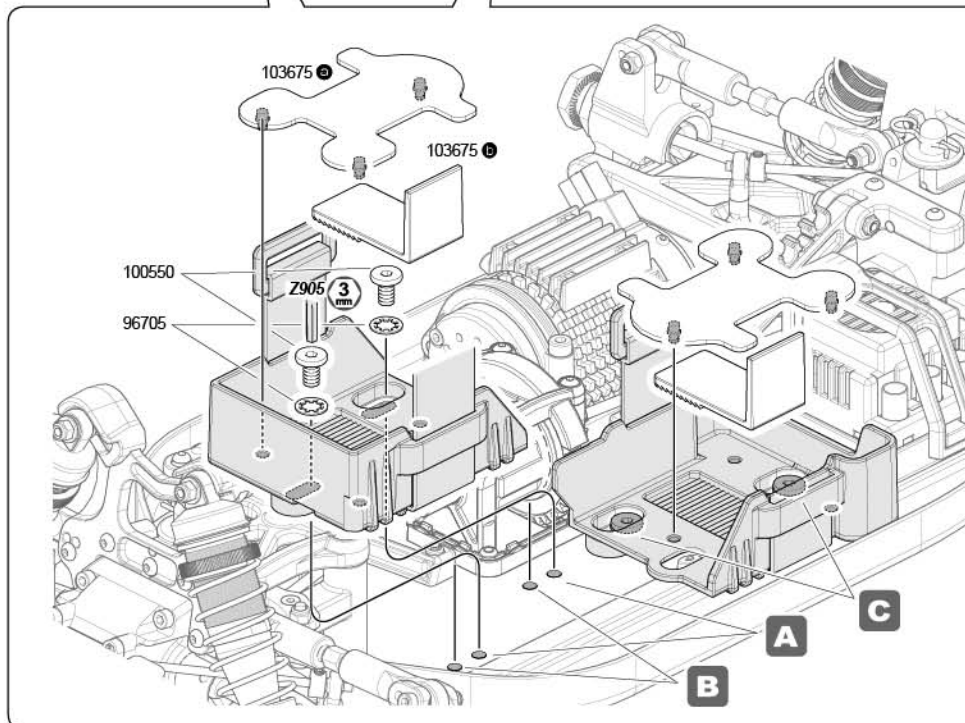
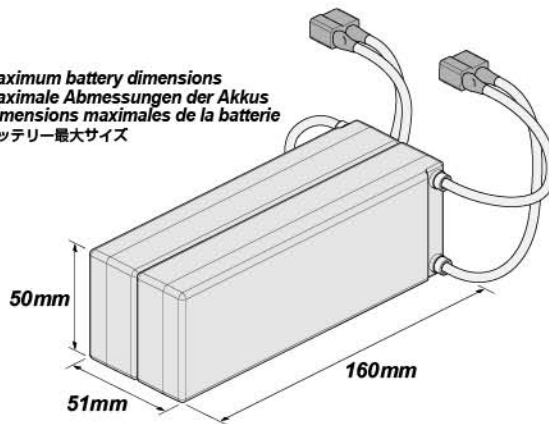

When using batteries less than 48mm wide, use holder inserts.

Wenn Sie Akkus nutzen, die schmäler als 48mm sind, verwenden Sie die Akkuhalter-Einlagen.

Lorsque vous utilisez des batteries dont la taille est inférieure à 48 mm, utilisez des inserts de maintien.

バッテリーの総幅が48mm以下の場合には製品に付属するパーツを使い調整します。

**Allen Wrench
Inbusschlüssel
Clé Allen
六角レンチ**



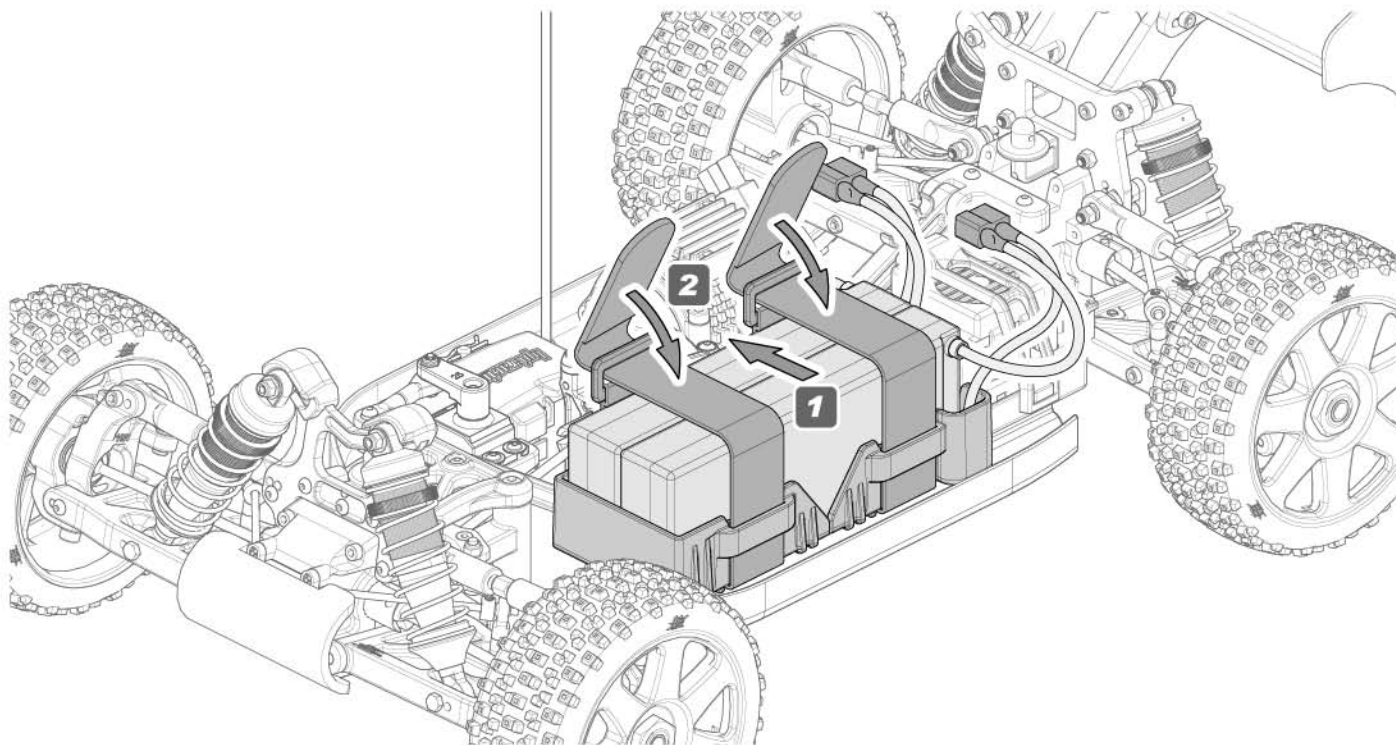

Cautions
Warnhinweise
Précautions
警告

Make sure ESC is turned OFF before connecting the battery, the vehicle may run out of control.

Achten Sie darauf, dass der Empfänger ausgeschaltet ist, wenn Sie den Akku anstecken, sonst kann das Auto außer Kontrolle geraten

Vérifiez que le récepteur est en position ARRÊT (OFF) avant de connecter la batterie, faute de quoi vous pourriez perdre le contrôle du véhicule.

暴走の恐れがありますので、スピードコントローラーのスイッチがOFFになっていることを確認してバッテリーを接続します。

1 OFF ARRÊT
 AUS オフ

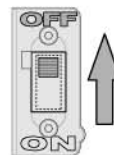

2

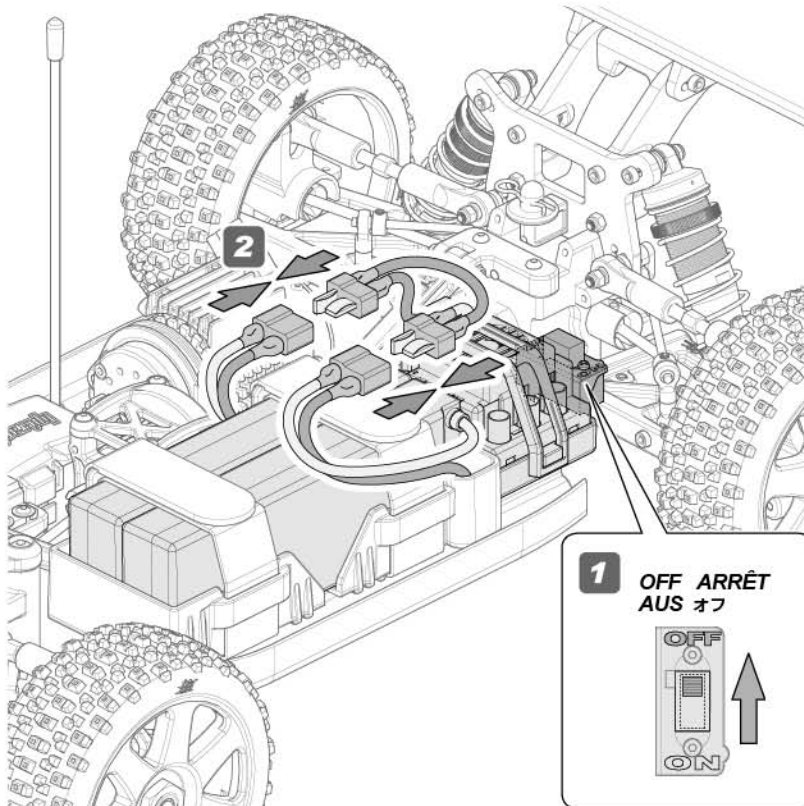
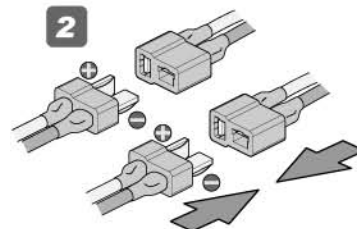

1 OFF ARRÊT
 AUS オフ

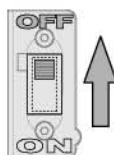

Cautions
Warnhinweise
Précautions
警告

Disconnect the battery when you are not running the vehicle. The vehicle may run out of control or the battery can over discharge and cause a fire.

Ziehen Sie den Akku ab, wenn Sie nicht fahren. Das Auto kann sonst außer Kontrolle geraten und überhitzen oder Feuer fangen.

Déconnectez la batterie lorsque le véhicule ne fonctionne pas. Vous pouvez perdre le contrôle du véhicule, ou la batterie peut surchauffer et prendre feu.

暴走、または発熱による火災など危険な状況が考えられますので走行しない時はバッテリーコネクターを外します。

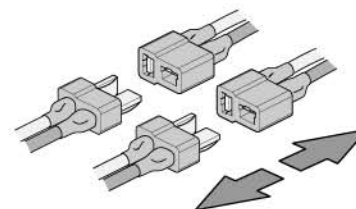

5

ESC Setup ESC Setup Calibration du contrôleur électronique de vitesse スピードコントローラーのセットアップ

You must setup the ESC before running the first time. After the initial setup, it is not required before every run. Please read through the instructions and get familiar with the procedure before starting setup. The setup process moves quickly, and it will help you to be ready for each step.

Sie müssen den Regler beim ersten Einsatz einstellen. Dieser Einstellvorgang ist danach nicht mehr bei jedem Einschalten nötig. Bitte lesen Sie die Anleitung aufmerksam und machen Sie sich mit dem Ablauf vertraut. Der Setupvorgang geht recht schnell und es ist besser, wenn Sie dann gut vorbereitet sind.

Vous devez régler le contrôleur électronique de vitesse avant de le faire fonctionner pour la première fois. Après le réglage initial, il n'est pas nécessaire de le régler de nouveau avant chaque utilisation. Veuillez lire soigneusement les instructions et vous familiariser avec la procédure avant de commencer le réglage. Le processus de réglage se fait rapidement, et cela vous aidera à être prêt pour l'étape suivante.

本製品購入後初めての走行の前に必ずスピードコントローラーのセットアップを行います。セットアップされた設定は記憶されますので2回目からの走行の際はセットアップは不要です。セットアップを始める前に下記の手引きをよく読んで手順を確認しセットアップをします。

ESC Switch
Regler Schalter
Interrupteur du contrôleur électronique de vitesse
スピードコントローラースイッチ

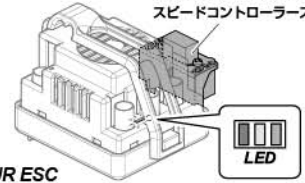

100684
FLUX BLUR ESC
FLUX BLUR ESC (REGLER)
CONTROLEUR ELEC. VITESSE FLUX BLUR
FLUX BLURスピードコントローラー

ESC Setup procedure Procédure de réglage du contrôleur électronique de vitesse Regler Setupvorgang セットアップの手順

We strongly recommend removing your tires before calibration as a safety precaution!

Start with the transmitter ON and the ESC switched OFF. Adjust the throttle trim to the center position.

Wir empfehlen, dass Sie aus Sicherheitsgründen der Reifen, wenn Sie die Einstellung oder Programmierung des Systems vornehmen.

Nous conseillons fortement de retirer des roues avant la calibration, par mesure de sécurité !

安全のためスピードコントローラーのセットアップの前に必ずタイヤを外します。スピードコントローラーのスイッチがOFFになっていることを確認し、スロットルトリムを中心に合わせ送信機の電源をONにします。

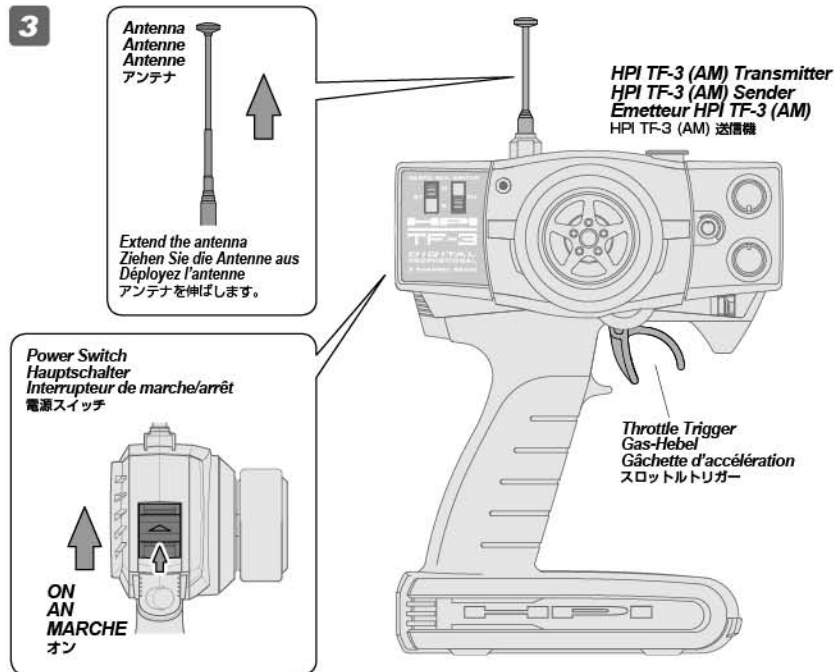
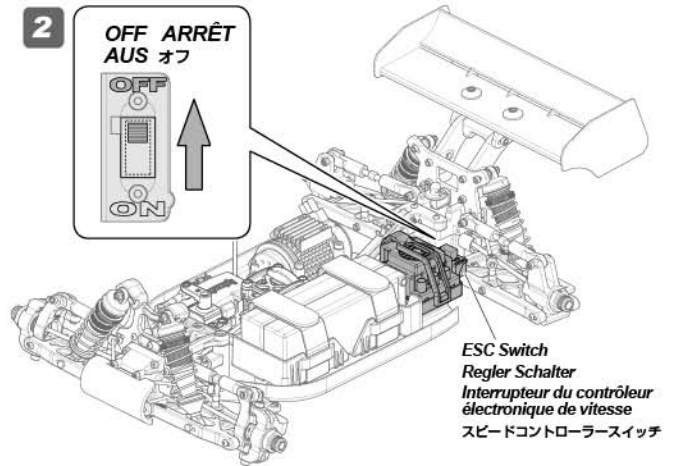
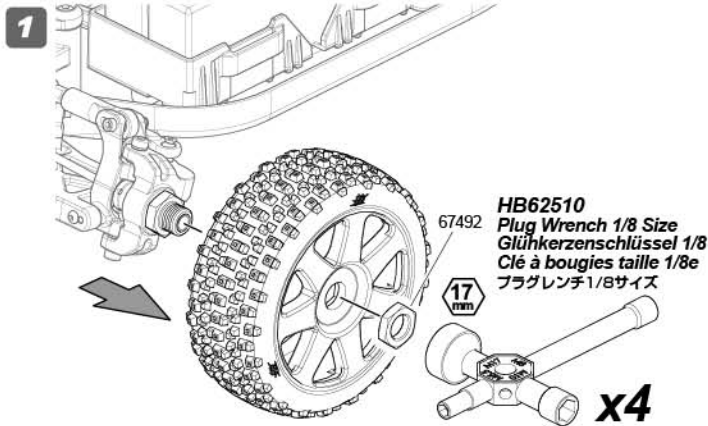





After ESC setup turn off ESC first then turn off transmitter and reinstall tires.
Schalten Sie nach dem Einstellvorgang erst den Regler, dann den Sender aus und montieren Sie dann wieder die Reifen.
Après avoir réglé le contrôleur électronique de vitesse, éteignez-le puis éteignez l'émetteur et remettez les pneus en place.
スピードコントローラーのセットアップが終了した後、スピードコントローラー、送信機の順でスイッチをOFFにし、タイヤを取り付けます。

4 ESC setup procedure
Regler Einstellvorgang
Procédure de réglage du contrôleur électronique de vitesse
 下記の手順でセットアップをします。

En



Make sure the transmitter is on. Hold Full throttle while switching on ESC. You will hear a short series of tones followed by a two second pause, followed by a long series of tones.

1  2  ON

LED  ALL →  GREEN →  RED



Move trigger to full brake position and hold until you hear a long series of tones.



LED  RED →  YELLOW

Release trigger allowing it to return to neutral position. You will hear a long series of tones followed by a two second pause, followed by a short series of tones.





LED  YELLOW →  ALL →  YELLOW OK

De

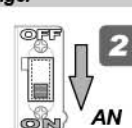

Stellen Sie sicher, dass der Sender eingeschaltet ist. Geben Sie Vollgas, während Sie den Regler anschalten. Sie werden eine kurze Tonfolge hören, danach 2 Sekunden Pause, dann eine lange Tonfolge.

1  2  AN

LED  ALLE →  GRÜN →  ROT



Bewegen und halten Sie den Gashebel in der Voll-Brems-Position bis Sie eine lange Tonfolge hören.



LED  ROT →  GELB



Lassen Sie die Gashebel los, so dass er in die Neutralposition geht. Sie werden eine lange Tonfolge hören, danach 2 Sekunden Pause, dann eine kurze Tonfolge.





LED  GELB →  ALLE →  GELB OK

Fr



Vérifiez que l'émetteur est allumé. Maintenez une accélération maximale lors du passage au contrôleur électronique de vitesse. Vous entendrez une courte série de sons, suivie d'une pause de deux secondes, puis d'une longue série de sons.

1  2  MARCHÉ

LED  TOUTES →  VERT →  ROUGE



Déplacez la gâchette en position de freinage complet et maintenez-la, jusqu'à ce que vous entendiez une longue série de sons.



LED  ROUGE →  JAUNE



Relâchez la gâchette afin de lui permettre de retourner en position neutre. Vous entendrez une longue série de sons, suivie d'une pause de deux secondes, puis d'une courte série de sons.





LED  JAUNE →  TOUTES →  JAUNE OK

日本語



送信機スイッチがONであることを確認し、スロットルトリガーをフルスロットルに保ちスピードコントローラーのスイッチをONにします。そのままフルスロットルを保つと“ピピッ”という短い電子音がスピードコントローラーから鳴ります。その約2秒後に“ビロロロ”という長い電子音が数回連続で鳴ります。

1  2  オン

LED  全灯 →  グリーン →  レッド



スロットルトリガーをフルブレーキにします。(“ビロロロ”という長い電子音が数回連続して鳴るまでフルブレーキを保ちます。)



LED  レッド →  イエロー





スロットルトリガーをニュートラルポジションに戻します。“ビロロロ”という長い電子音が連続して鳴ります。その約2秒後に“ピロロロ”という長い電子音が一度鳴り、イエローLEDが点灯しセットアップは完了です。



LED  イエロー →  全灯 →  イエロー OK

Setup Confirmation Setup Bestätigung Confirmation du réglage 動作確認

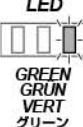
If the LED on the speed control does not work as shown below, the speed control may not be setup properly. Repeat the setup process.
 Sollte die LED am Regler nicht wie unten abgebildet leuchten, kann es sein, dass der Regler nicht korrekt eingestellt ist. Wiederholen Sie dann den Setupvorgang.
 Si la LED du contrôle de vitesse ne fonctionne pas comme indiqué ci-dessous, il est possible que le contrôle de vitesse ne soit pas réglé correctement. Recommencez le processus de réglage.
 スピードコントローラーが下記のように作動しない場合はもう一度セットアップを最初から行います。

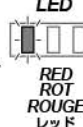
<p>Stop (Neutral) Stopp (Neutral) Arrêt (neutre) 停止 (ニュートラル)</p>  <p>LED </p>	<p>Forward Vorwärts En avant 前進</p>  <p>LED </p>	<p>Brake Brems Frein ブレーキ</p>  <p>LED </p>
---	--	--

1 Extend the antenna Ziehen Sie die Antenne aus. Déployez l'antenne アンテナを伸ばします。

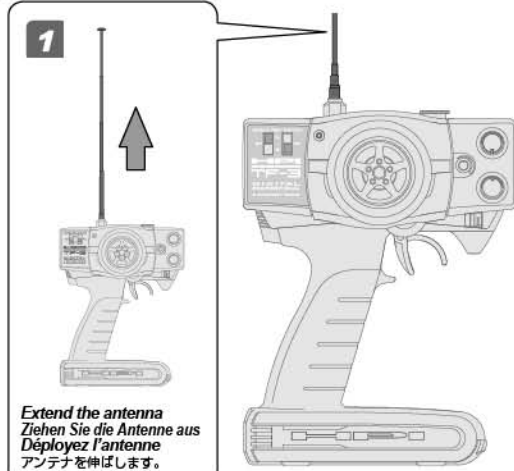

Extend the antenna
Ziehen Sie die Antenne aus
Déployez l'antenne
アンテナを伸ばします。

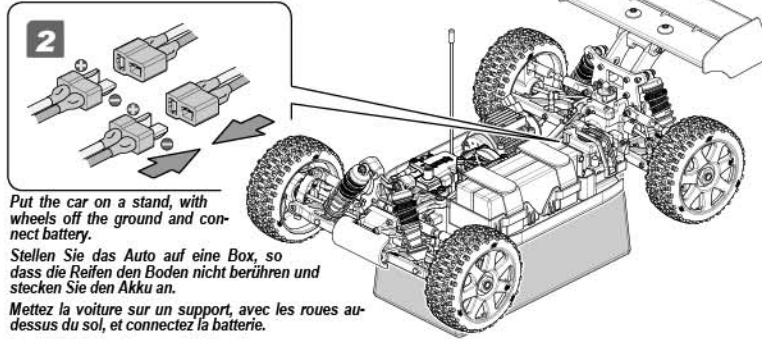

Put the car on a stand, with wheels off the ground and connect battery.

Stellen Sie das Auto auf eine Box, so dass die Reifen den Boden nicht berühren und stecken Sie den Akku an.

Mettez la voiture sur un support, avec les roues au-dessus du sol, et connectez la batterie.

台の上に車に乗せ、バッテリーを接続します。



Attention
Achtung
Attention
注意

When checking R/C car operation, always place the car on a stand with the wheels off the ground.

Wenn Sie die Funktion des Autos überprüfen, stellen Sie es immer auf eine Box, so dass die Reifen nicht den Boden berühren.

Lorsque vous vérifiez le fonctionnement de votre voiture radio-commandée, placez toujours le véhicule sur un support, avec les roues qui ne touchent pas le sol.

R/Cカーは必ず台に載せた状態で動作確認をします。手で持った状態で電源を入れることは危険です。

2 Activating R/C Unit Sender Funktionen Fonctionnement de l'émetteur スイッチの入れ方



Attention
Achtung
Attention
注意

Make sure no one else is using the same radio frequency as you are using. See page 27.

Stellen Sie sicher, dass niemand außer Ihnen die Frequenz verwendet.

Vérifiez bien que personne d'autre n'utilise la même fréquence radio que vous.

走行させる前に、周りの人が同じクリスタルバンド（周波数27ページ参照）を使用していない事を確認します。また、スイッチを入れる順番を間違えないように注意します。他の電波との混信によって車が暴走する場合があります。



Turn on transmitter first, then turn on receiver. Schalten Sie erst den Sender ein, dann den Empfänger.

Allumez d'abord l'émetteur, puis le récepteur.

最初に送信機のスイッチをONにします。

次にR/CカーのスイッチをONにします。

Turn on transmitter first, then turn on receiver. Schalten Sie erst den Sender ein, dann den Empfänger. Allumez d'abord l'émetteur, puis le récepteur. 最初に送信機のスイッチをONにします。次にR/CカーのスイッチをONにします。

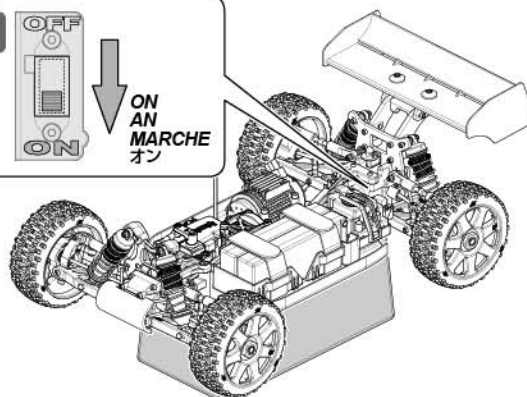
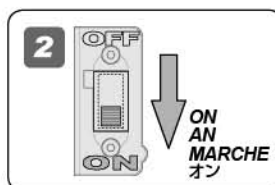
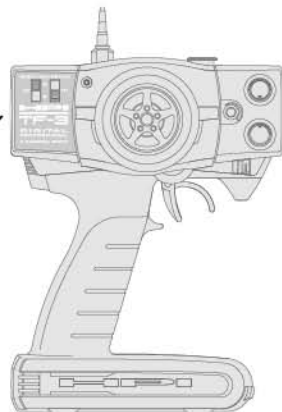
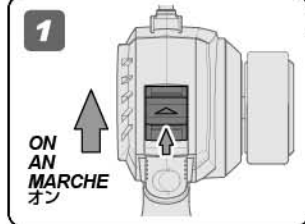

3 Checking Radio Range Überprüfen der Reichweite der RC-Anlage. Vérification de la portée du système radio 操作可能範囲の確認

Make sure no one else is using the same radio frequency as you are using. Check the radio system and range before every driving session. To properly check the range, have a friend hold the car and walk to the farthest distance that you plan to operate your model. Operate the controls to make sure the model responds correctly. Do not operate the model if there is any problem with the radio system. If you switch on the R/C car first before the transmitter, you may lose control of the R/C car.

Achten Sie darauf, dass niemand die selbe Frequenz wie Sie verwendet. Überprüfen Sie die Reichweite der RC-Anlage vor jeder Fahrt. Um dies korrekt durchzuführen, geben Sie das Auto einem Freund, der damit so weit geht, wie Sie fahren möchten. Überprüfen Sie dabei die korrekte Funktion der RC-Anlage. Fahren Sie nicht, wenn es bei diesem Test zu Problemen kommt. Fall Sie erst das Auto anschalten und dann den Sender, kann es sein, dass Sie die Kontrolle über das Auto verlieren.

Vérifiez que personne d'autre n'utilise la même fréquence radio que vous. Vérifiez le système radio et sa portée avant chaque séance de pilotage. Pour correctement vérifier la portée, faites tenir le véhicule par un ami, et éloignez-vous jusqu'à la distance la plus lointaine à laquelle vous envisagez de faire fonctionner votre modèle réduit. Faites fonctionner les commandes et vérifiez que le véhicule répond correctement. Ne faites pas fonctionner le véhicule s'il y a un quelconque problème avec le système radio. Si vous mettez en route le véhicule avant l'émetteur, vous pourriez perdre le contrôle de votre véhicule radio-commandé.

走行前ごとに同じ周波数（クリスタル）を使用している人が近くにいるか確認後、プロポ電源と電波範囲のチェックをします。電波範囲の確認は、実際の走行予定距離まで離れ、友人などと一緒にプロポに正しく反応するか確かめます。プロポに正しく反応しない場合は走行を始めないでください。スイッチを入れる順番を間違えるとR/Cカーが暴走しますので注意します。



Check Max. Range
Überprüfen Sie die Reichweite

Vérifiez la portée maximale
電波範囲確認

Reference Section
Abschnitt
Section de référence
参照セクション

4-6
Page 27

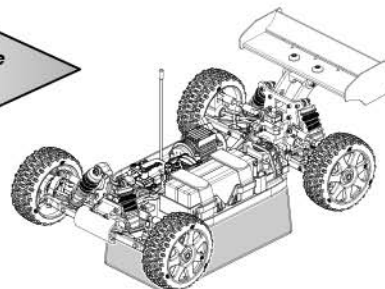

4 Steering Trim Setup Einstellen der Lenkstrimmung Réglage du trim de direction ステアリングトリムの調整

Steering Trim
Lenkstrimmung
Trim de direction
ステアリングトリム

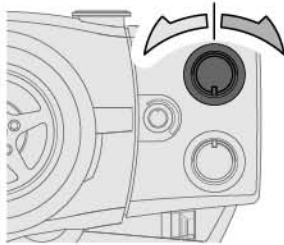

Turn steering trim to set tires in completely centered position.
Stellen Sie die Trimmung so ein, dass die Räder geradeaus zeigen.
Tournez le trim de direction de façon à ce que les pneus soient dans une position complètement centrée.
タイヤがまっすぐになるようにステアリングトリムを左右にまわして調整します。

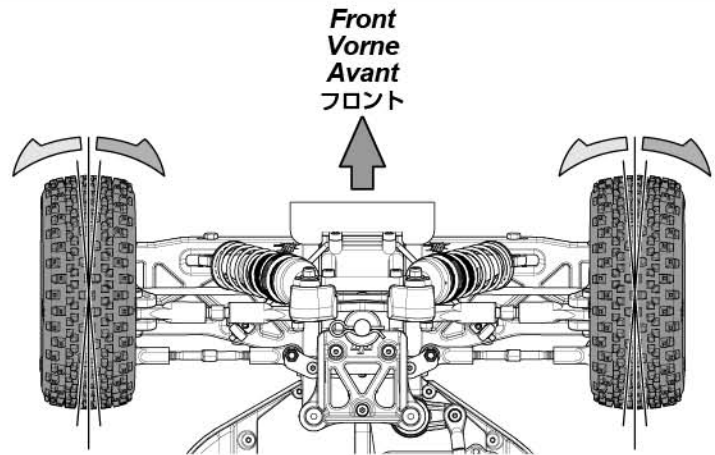

5 Transmitter Operation Sender Funktionen Fonctionnement de l'émetteur 送信機の操作方法

Steering Wheel
Lenkrad
Volant de direction
ステアリングホイール

Left turn
Nach links
Vers la gauche
左まわり

Straight (Neutral)
Geradeaus (Neutral)
Tout droit (neutre)
直進位置 (ニュートラル)

Right turn
Nach rechts
Vers la droite
右まわり

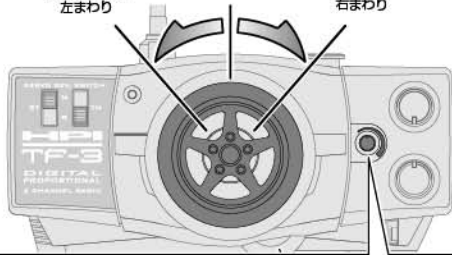

Steering Dual Rate
Lenkeinschlagsbegrenzung
Double débit de direction
ステアリングデュアルレート

To be used to adjust steering servo throw.
Zum Einstellen des maximalen Lenkeinschlags.
À utiliser pour le réglage du taux et de l'angle du servo.
R/Cカーの曲がる量を調整できます。



Throttle Trigger
Gashebel
Gâchette d'accélération
スロットルトリガー

Throttle Trim
Gas-Trimmung
Trim d'accélération
スロットルトリム

If your vehicle is moving, adjust the throttle trim until it stops.

Stellen Sie die Gas-Trimmung so ein, dass sich das Auto in der Neutralposition nicht bewegt.

Si la voiture bouge, ajustez le trim de direction pour que la voiture arrête de bouger.

何もしていないのにR/Cカーが動いてしまう時は、スロットルトリムで動かなくなるように調節します。

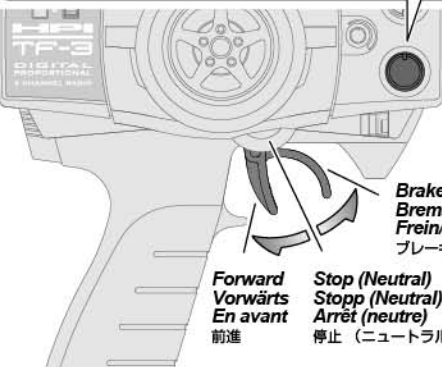

Brake / Reverse
Bremse / Rückwärts
Frein/Marche arrière
ブレーキ / バック

Forward
Vorwärts
En avant
前進

Stop (Neutral)
Stopp (Neutral)
Arrêt (neutre)
停止 (ニュートラル)

Front
Vorne
Avant
フロント

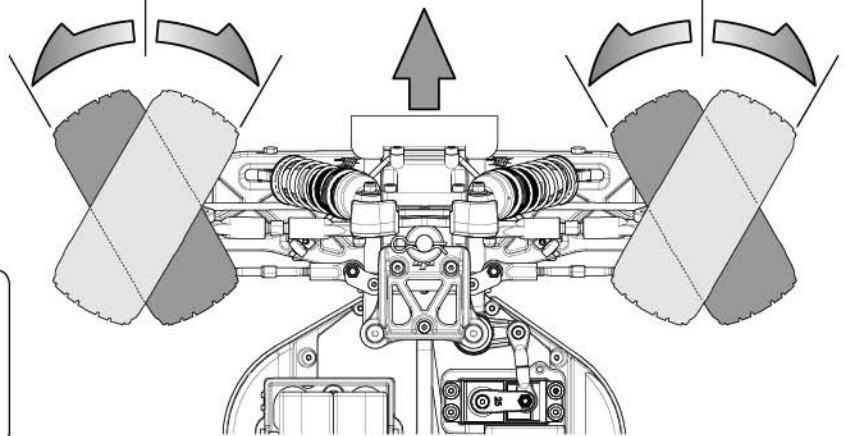

Reverse operation

• A and B show the two ways to go in reverse.

• Rückwärts fahren

• A und B zeigen die beiden Möglichkeiten rückwärts zu fahren.

• Marche arrière

• A et B indiquent les trois manières de passer en marche arrière.

• バックのしかた

• バックにはA,Bの2種類の方法があります。

A Stop → Reverse
Stopp → Rückwärts
Arrêt → Marche arrière
停止した状態 → バック



Stop (Neutral)
Stopp (Neutral)
Arrêt (neutre)
停止 (ニュートラル)

Reverse
Rückwärts
Marche arrière
バック

B Forward → Brake (2 Seconds) → Reverse
Vorwärts → Bremse (2 Sekunden) → Rückwärts
En avant → Frein (2 secondes) → Marche arrière
前進 → 停止 (約2秒) → バック



Forward
Vorwärts
En avant
前進

Brake
Bremse
Frein
ブレーキ

After 2 Seconds
Nach 2 Sekunden
Après 2 secondes
2秒後

Reverse
Rückwärts
Marche arrière
バック

Install body and enjoy! Allow the car to cool down for 15 minutes between each run. When the car is running toward the driver, the directions of the steering wheel are reversed. Once you become comfortable driving the VORZA, practice driving on a track with pylons.

Montieren Sie die Karosserie und fahren Sie los! Lassen Sie das Auto zwischen den einzelnen Fahrten 15 Minuten abkühlen. Wenn Sie auf sich zu fahren, müssen Sie in die entgegengesetzte Richtung lenken. Wenn Sie immer besser mit der Lenkung zurecht kommen, fahren Sie einen Parcours, den Sie z.B. mit Pylonen abgesteckt haben.

Installez la carrosserie et amusez-vous ! Laissez la voiture refroidir entre chaque séance. Lorsque le véhicule revient vers son pilote, les directions du volant sont inversées. Une fois que vous avez l'habitude de conduire le Savage Flux, entraînez-vous à conduire sur une piste avec des plots.

ボディを取り付け走行させます。走行用バッテリー1本走行後、15分以上休ませて再走行してください。車がドライバーに向かって走ってくる場合には、ステアリング操作の方向が逆になります。VORZAの走行になれたら、パイロンなど目印を置いてコース通りに走ってみましょう。

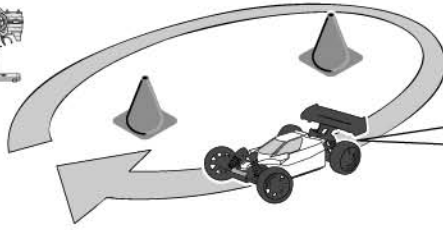

Right turn
Nach rechts fahren
Tourner à droite
右まわり

Monitor Operation Temperatures

Überwachen der Betriebstemperaturen

Surveillance des températures de fonctionnement

モーター/バッテリーの動作温度

Make sure to check motor and battery temperature while running. Exceeding maximum operating temperature of motor or batteries may result in damage.

Denken Sie daran die Temperaturen von Motor und Akku zu überprüfen, wenn Sie gefahren sind. Zu hohe Temperaturen können zu Schäden an den Bauteilen führen.

Assurez-vous de bien vérifier la température du moteur et de la batterie lors du fonctionnement. Dépasser la température maximale pourrait provoquer des dommages.

モーターとバッテリーは走行中に高温になります。モーターは88℃、バッテリーは60℃以下になるように、時々温度を計測し、休ませながら走行させます。

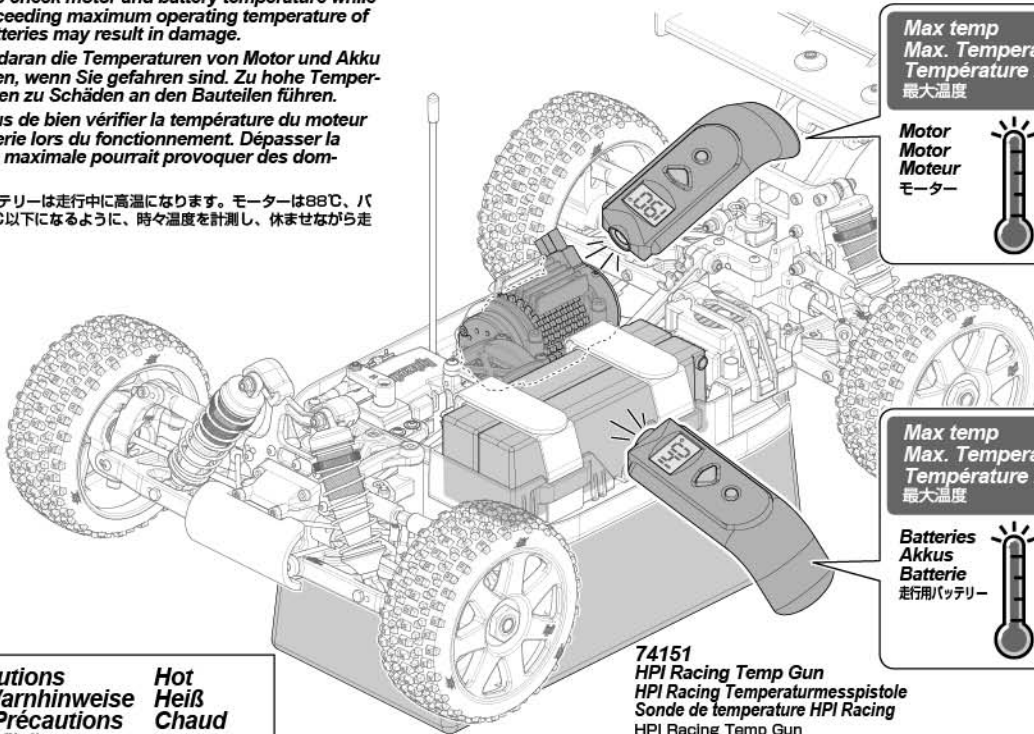

Max temp
Max. Temperatur
Température maximale
最大温度

Motor
Motor
Moteur
モーター



190°F
88°C

Max temp
Max. Temperatur
Température maximale
最大温度

Batteries
Akkus
Batterie
走行用バッテリー



140°F
60°C



Cautions
Warnhinweise
Précautions
警告

Hot
Heiß
Chaud
高温注意

74151
HPI Racing Temp Gun
HPI Racing Temperaturmesspistole
Sonde de température HPI Racing
HPI Racing Temp Gun

Fail-safe Function of The Flux Blur Speed Controller

Fail-Safe Funktion des Flux Blur Fahrtenreglers

Fonction de sécurité redondante du contrôleur de vitesse Flux Blur

Flux Blur スピードコントローラーのヒートプロテクター機能

If the temperature of the ESC is too high, the Thermal Protection Function will activate. Once the ESC has cooled down to normal temperature, it will work as normal.

Wenn die Temperatur des Reglers zu hoch steigt, wird die Temperatur-Schutzfunktion aktiviert. Sobald der Regler wieder abgekühlt ist, arbeitet er wieder ganz normal.

Si la température du contrôleur électronique de vitesse est trop haute, la protection thermique va s'activer. Une fois que l'appareil est redescendu à une température normale, il fonctionnera normalement.

スピードコントローラーは本体保護のためにヒートプロテクター機能を装備しています。スピードコントローラーに大きな負荷がかかり、回路内の温度が上昇した場合、回路保護のためヒートプロテクター機能が作動し電源がカットされ動かなくなります。回路内の温度が通常温度に戻ればヒートプロテクター機能は解除されます。

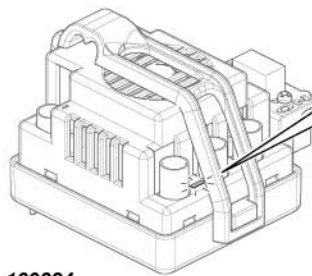

100684
FLUX BLUR ESC
FLUX BLUR ESC (REGLER)
CONTROLEUR ELEC. VITESSE FLUX BLUR
FLUX BLURスピードコントローラー

LED
RED ROT ROUGE レッド
YELLOW GELB JAUNE イエロー



When ESC temperature exceeds 200F ESC will shut down and RED and Yellow LED's will blink.
Wenn die Reglertemperatur über 90°C steigt, schaltet sich der Regler ab und die roten und gelben LEDs blinken.

Lorsque la température dépasse les 90 °C, le contrôleur électronique de vitesse s'éteint et la LED jaune clignote.

ヒートプロテクターはESCの温度が90℃になると動作します。動作中はレッド/イエローのLEDが点滅します。



Attention
Achtung
Attention
注意

Turn off receiver first, then turn off transmitter.
Schalten Sie erst den Empfänger aus, dann den Sender.
Éteignez d'abord le récepteur, puis l'émetteur.
最初にR/CカーのスイッチをOFFにします。
次に送信機のスイッチをOFFにします。

If you switch off the transmitter first before the R/C car, you may lose control of the R/C car.
Falls Sie erst den Sender ausschalten und dann das Auto, kann es sein, dass Sie die Kontrolle über das Auto verlieren.
Si vous éteignez l'émetteur avant le véhicule, vous pourriez perdre le contrôle de votre véhicule radio-commandé.
スイッチを切る順番間違えるとR/Cカーが暴走する恐れがあるので注意してください。

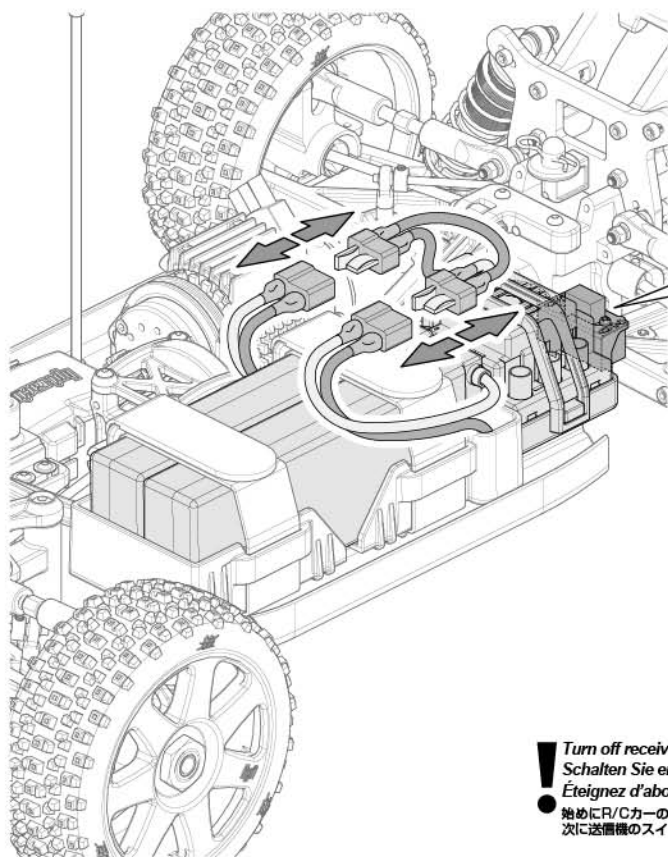

1 OFF ARRÊT
AUS オフ

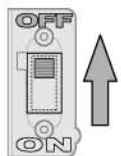

2



OFF
AUS
ARRÊT
オフ

3

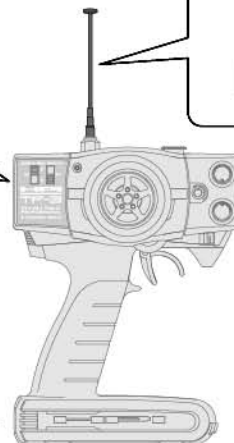
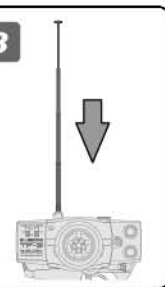

! Turn off receiver first, then turn off transmitter.
Schalten Sie erst den Empfänger aus, dann den Sender.
Éteignez d'abord le récepteur, puis l'émetteur.
● 最初にR/CカーのスイッチをOFFにします。
次に送信機のスイッチをOFFにします。



Cautions
Warnhinweise
Précautions
警告

Make sure receiver is turned OFF before connecting the battery, the vehicle may run out of control.
Achten Sie darauf, dass der Empfänger ausgeschaltet ist, wenn Sie den Akku anstecken, sonst kann das Auto außer Kontrolle geraten

Vérifiez que le récepteur est en position ARRÊT (OFF) avant de connecter la batterie, faute de quoi vous pourriez perdre le contrôle du véhicule.

受信機のスイッチが、OFFになっている事を確認します。
R/Cカーが暴走する恐れがありますので注意してください。

1

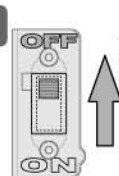

OFF
AUS
ARRÊT
オフ

2

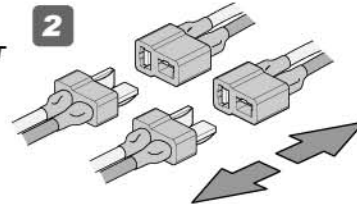

Cautions · Attention
Warnhinweise · Achtung
Précautions · Attention
警告 · 注意

Do not drive the VORZA in the following places.
Bitte beachten Sie folgende Hinweise, wenn Sie mit dem VORZA fahren.
Ne conduisez pas le VORZA dans les endroits suivants.
次の様な場所では走行させないでください。



Do not run on public streets or highways. This could cause serious accidents, personal injuries, and/or property damage.

Fahren Sie niemals auf öffentlichen Straßen. Dies kann zu schweren Unfällen mit Personen- und Sachschaden führen.

Ne faites pas fonctionner sur la voie publique ou la route. Cela pourrait provoquer des accidents graves, des blessures corporelles ou des dommages aux biens.

道路など、車や人が通る場所では走行させないでください。



Do not run in water or sand.
Fahren Sie nie in Wasser oder Sand.

Ne faites pas fonctionner dans l'eau ou sur le sable.
水たまり、砂地、じゅうたんなどでは走行させないでください。故障の原因になることがあります。



Make sure everyone is using different frequencies when driving together in the same area.

Achten Sie immer darauf, dass verschiedene Frequenzen verwendet werden, wenn Sie mit jemandem zusammen fahren.

Vérifiez que toutes les personnes qui pilotent dans la même zone utilisent toutes des fréquences différentes.

他の車と同じ周波数だと、車のコントロールが出来なくなります。必ず確認してから走行させましょう。

3 Trouble Shooting Dépannage Fehlerbehebung トラブルシューティング

If R/C car does not move or you have no control, see below.
 Falls sich das Auto nicht bewegt, oder Sie nicht mehr die Kontrolle haben, schauen Sie bitte unten.
 Si le véhicule télécommandé ne bouge pas ou si vous n'en avez pas le contrôle, voyez ci-dessous.
 R/Cカーが動かない、動作がおかしいと思った場合は表を参考に原因を調べてください。

Problem Problem Problème 症状	Cause Grund Cause 原因	Remedy Lösung Remède 対策	Section Abschnitt Section 項目
Does Not Move. Das Auto fährt nicht. Le véhicule ne bouge pas 動かない	Battery is not placed properly in the transmitter. Die Batterien sitzen nicht korrekt im Sender. Les piles ne sont pas placées correctement dans l'émetteur. 送信機の電池が正しく入っていない。	Place batteries in the transmitter properly. Legen Sie die Batterien korrekt ein. Positionnez correctement les piles dans l'émetteur. 送信機の電池を正しく入れる。	Page8 2-2
	Weak or no battery in model. Leerer oder kein Akku im Auto. Batterie faible ou non installée 走行用バッテリーは充電されていますか？	Install charged battery. Einbauen eines geladenen Akkus. Mettez en place une batterie chargée 走行用バッテリーを充電してください。	Page8 2-1
	Damaged motor. Kaputter Motor. Moteur endommagé モーターに異常はありませんか？	Replace with new motor. Austausch durch einen neuen Motor. Remplacez par un nouveau moteur 変な音がしたり、すぐに熱くなるような場合は、モーターを交換してください。	Page21 4-3
	Frayed or broken wiring. Beschädigte Verkabelung. Câble dénudé ou coupé コードなどがやぶけて断線していませんか？	Splice and insulate wiring completely. Erneuern und isolieren Sie die kaputte Stelle. Faites une épissure et isolez complètement le câble. コードを絶縁するか、カスタマーサービスに修理を依頼してください。	Page28 4-6
No Control. Das Auto fährt nicht. Keine Kontrolle über das Auto Pas de contrôle 思うように動かない	ESC is shut down by heat protection circuit. Notabschaltung des Reglers wegen Überhitzung. Le système ESC est fermé par le circuit de protection thermique. ESCのヒートプロテクターが働いていませんか？	Stop driving immediately, do not drive the car until the Speed Controller cools down. Fahren Sie nicht weiter. Warten Sie bis der Fahrtenregler abgekühlt ist. Arrêtez immédiatement de conduire, ne pilotez pas la voiture tant que le contrôleur de vitesse n'a pas refroidi. 走行を中止しスピードコントローラーの温度が下がるまで走行させないでください。回路内の温度が通常温度にちどればヒートプロテクター機能は解除されます。	Page16 2-3
	Weak or no batteries in transmitter or model. Leere oder keine Batterien im Sender oder Auto. Batterie faible ou absente dans l'émetteur ou le véhicule. 走行用バッテリーや、送信機の電池が減っていませんか？	Install charged or fresh batteries. Einbauen voller Batterien. Mettez des batteries rechargées ou neuves. 走行用バッテリーは充電し、送信機の電池は、新品に交換してください。	Page8 2-1 Page8 2-2
	Improper antenna on transmitter or model. Zu kurze Antenne am Sender oder Auto. Antenne inadéquate sur l'émetteur ou le véhicule アンテナはのびていますか？	Fully extend antenna. Ziehen Sie die Antenne vollständig aus. Dépliez complètement l'antenne. 送信機、受信機のアンテナを確実にのばしてください。	Page14 2-3
	Another radio control model using same frequency. Ein anderes ferngesteuertes Modell verwendet die gleiche Frequenz. Un autre véhicule radio-commandé utilise la même fréquence 近くでラジオコントロールをしている人がいませんか？	Try a different location or wait for the other person to finish. Fahren Sie auf einem anderen Platz oder warten Sie, bis das andere Modell ausgeschaltet ist. Allez ailleurs ou attendez que l'autre personne ait terminé. その人が終わるのを待つか、場所を変えてください。	Page14 2-3
Steering and Throttle Function Reversed. Lenkung und Gas funktionieren genau verkehrt herum. Direction et accélération inversées 思っている動作と逆に動く	Neutral position or trim is incorrect. Neutralposition oder Trimmung sind verstellt. La position neutre est incorrecte ou le trim n'est pas réglé. ニュートラル、トリムの位置が合っていない。	Adjust the steering trim referring to Page 15. Stellen Sie die Lenkungstrimmung neu ein (Seite 15). Réglez le trim de direction en vous reportant à la page 15. P.15のステアリングトリムの調整を参考に調整する。	Page15 2-3
	Are the connectors and crystal inserted properly? Sitzten alle Stecker und der Quarz richtig? Est-ce que les connecteurs et le quartz sont correctement mis en place ? 各コネクタまたは、クリスタルが抜け掛かっていませんか？	Reinstall connectors and crystal into the receiver. Überprüfen Sie die Steckverbindungen und den Quarz. Remettez en place les connecteurs et le quartz dans le récepteur. 各コネクタ、クリスタルを確認し接続し直してください。	Page27 4-6
	Servo reverse switch is in wrong position. Servorichtungs-Schalter ist in der falschen Position. L'interrupteur de marche arrière du servo est dans la mauvaise position 送信機のリバーススイッチの向きが変わっていませんか？	Set to correct position see page 8. Schauen Sie auf Seite 8 für die korrekte Position. Vérifiez la position correcte en page 8 Page.8を参考に送信機のリバーススイッチの位置を確認します。	Page8 2-2
	Please check that the wires from ESC to motor are connected properly. Bitte überprüfen Sie, ob die Kabel vom Regler zum Motor richtig sitzen. Veuillez vérifier que les fils allant de l'ESC au moteur sont correctement raccordés. モーター、ESCの配線が逆になっていませんか？	Refer to page 29. It will show how to connect the motor. Schauen Sie bitte auf Seite 29. Dort wird erklärt, wie der Motor angeschlossen wird. Reportez-vous à la page 29. Vous y verrez comment raccorder le moteur. Page.29を参考に接続し直してください。	Page28 4-6



4 Maintenance Entretien Wartung メンテナンス

Maintenance schedule Wartungsübersicht

Programme d'entretien メンテナンススケジュール

For maintenance schedule, refer to right side of the chart. After running, clean the chassis and check all moving parts for damage. If any parts are broken or damaged, repair or replace them before the next run. Regular maintenance is necessary to prevent damage to the car and maintain its performance.

Um die Wartungsintervalle zu sehen, schauen Sie bitte in die untenstehende Tabelle. Überprüfen Sie nach dem Fahren das Chassis, reinigen Sie es und schauen Sie, dass keine Teile beschädigt sind. Falls doch, reparieren oder tauschen Sie diese vor der nächsten Fahrt. Regelmäßige Wartung ist nötig, um Schäden vorzubeugen und die Leistungsfähigkeit des Autos zu behalten.

Pour le programme de l'entretien, reportez-vous au côté droit du tableau. Après l'utilisation, nettoyez le châssis et vérifiez toutes les pièces mobiles pour vérifier qu'elles ne sont pas endommagées. Si des pièces sont cassées ou endommagées, réparez-les ou remplacez-les avant la prochaine utilisation. Un entretien régulier est nécessaire pour prévenir les dommages au véhicule et préserver ses performances.

メンテナンス時期は参考走行時間です。走行条件によりメンテナンス時期は異なることがあります。

R/Cカー走行後は、掃除しながら各部パーツの点検と動作確認を行います。パーツが破損、磨耗している時はパーツの交換を行うなど、

次回の走行に備えてメンテナンスを行なってください。

メンテナンスを行わないとR/Cカー本来の性能が発揮され

ず、R/Cカーが壊れる原因ともなりますので走行後は必ず

R/Cカーのメンテナンスを行ってから走行をお楽しみく

ださい。

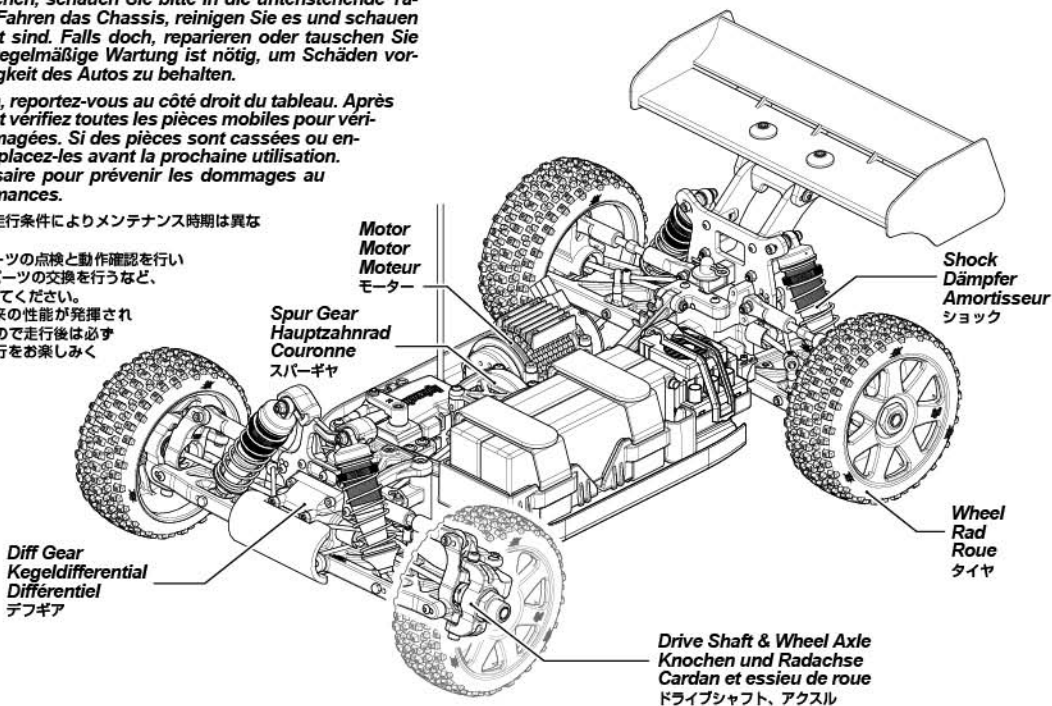

 x1 Every Pack Nach jeder Fahrt À chaque charge des batteries. 毎1パック走行後	 x5 Every 5 Packs Nach 5 Fahrten Toutes les 5 charges des batteries. 毎5パック走行後	 x10 Every 10 Packs Nach 10 Fahrten Toutes les 10 charges des batteries. 毎10パック走行後	Maintenance Item Zu wartender Bereich Élément d'entretien メンテナンス項目 	 P.? Reference Section Abschnitt in der Anleitung Section de référence 参照ページ
●			Chassis Maintenance Wartung des Chassis Entretien du châssis シャーシのメンテナンス	Page 20 4-1
●			Wheel Maintenance Wartung der Reifen Entretien des roues タイヤのメンテナンス	Page 21 4-2
●			Motor and Pinion Gear Maintenance Motors und Ritzels Entretien du moteur et du pignon モーター、ピニオンギアのメンテナンス	Page 21 4-3
●			Shock Maintenance Stoßdämpfer Entretien des amortisseurs ショックのメンテナンス	Page 23 4-4
●			Differential Maintenance Wartung des Differentials Entretien du différentiel デフのメンテナンス	Page 25 4-5
●			Radio Maintenance RC-Anlage Entretien de la radio プロポシステムのメンテナンス	Page 27 4-6

Allen Wrench
Inbusschlüssel
Clé Allen
六角レンチ

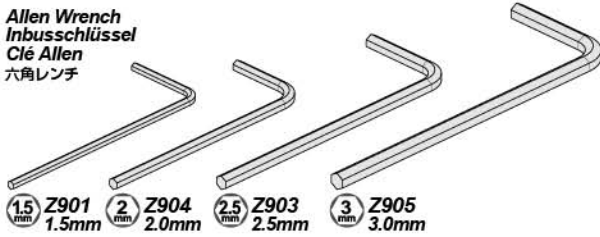

Z950
Cross Wrench
Kreuzschlüssel
Clé en croix
ミニクロスレンチ

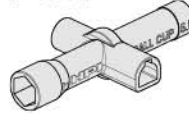

Oil Spray
Oil-Spray
Vaporisateur d'huile
潤滑オイルスプレー



9062 (US,EU)
9063 (JP)
Nitro Car Cleaner
Nitro-Car Reiniger
Nettoyant Nitro Car
ナイトロカークリーナー



HB62510
Plug Wrench 1/8 Size
Glühkerzenschlüssel 1/8
Clé à bougies taille 1/8
プラグレンチ1/8サイズ

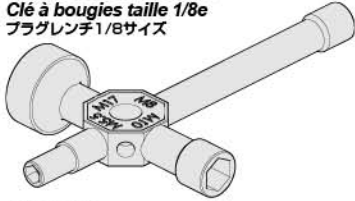

Side Cutters
Seitenschneider
Pinces coupantes
ニッパー

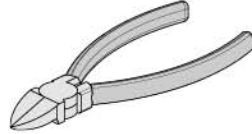

Z159
Thread Lock
Schraubensicherung
Frein à filet
ネジロック剤



Z164
Grease
Fett
Graisse
グリス



30035 (JP)
Instant Cement
Sekundenkleber
Colle rapide
瞬間接着剤



HBC8090
Wheel Angle Adjuster
Spurstangenschlüssel
Clé de réglage de l'angle des roues
ターンバックルレンチ



Needle Nosed Pliers
Flachzange
Pince à bec fin
ラジオペンチ

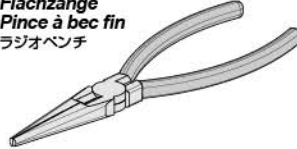

Brush
Pinzel
Pinceau
ハケ

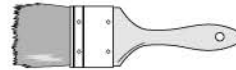

Rag
Putzlappen
Chiffon
ウエス



4-1 Chassis Maintenance Entretien du châssis Wartung des Chassis シャーシのメンテナンス

Every Pack
Nach jeder Fahrt
A chaque charge des batteries.
毎1バック走行後



After running, clean the car and lubricate these points. Replace damaged parts, check that all the screws are tight.

Reinigen Sie das Chassis nach dem Fahren und schmieren Sie die markierten Stellen. Tauschen Sie beschädigte Teile aus und kontrollieren Sie alle Schrauben auf korrekten Sitz.

Après utilisation, nettoyez le véhicule et lubrifiez ces points. Remplacez les pièces endommagées, vérifiez que toutes les vis sont serrées.

走行後はR/Cカーの掃除を行いながら、R/Cカーのメンテナンスをします。シャーシの可動部分には市販のオイル潤滑スプレーを吹き付けます。

Allen Wrench
Inbusschlüssel
Clé Allen
六角レンチ

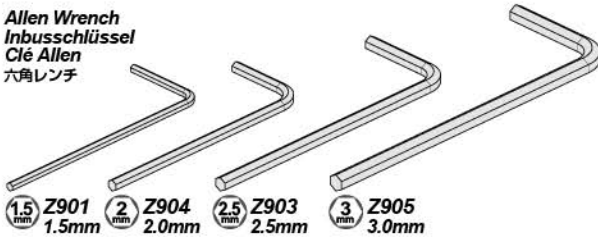

Z950
Cross Wrench
Kreuzschlüssel
Clé en croix
ミニクロスレンチ

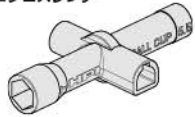

Oil Spray
Oil-Spray
Vaporisateur d'huile
潤滑オイルスプレー



Brush
Pinzel
Pinceau
ハケ

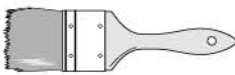

Rag
Putzlappen
Chiffon
ウエス



Check to make sure these screws are in good condition.
Überprüfen Sie die Schrauben auf korrekten Sitz und ihren Zustand.
Vérifiez que ces vis sont en bon état.

● 下記の優先順位でネジの緩みを確認してください。

- 1 Steering knuckle screws.
Lenkhebel-Schrauben
Vis de fusées de direction.
ステアリングナックルのネジ
- 2 Motor mount screws.
Motorschrauben
Vis de montage du moteur
モーターマウントのネジ
- 3 Chassis screws
Chassis-Schrauben
Vis du châssis
シャーシのネジ

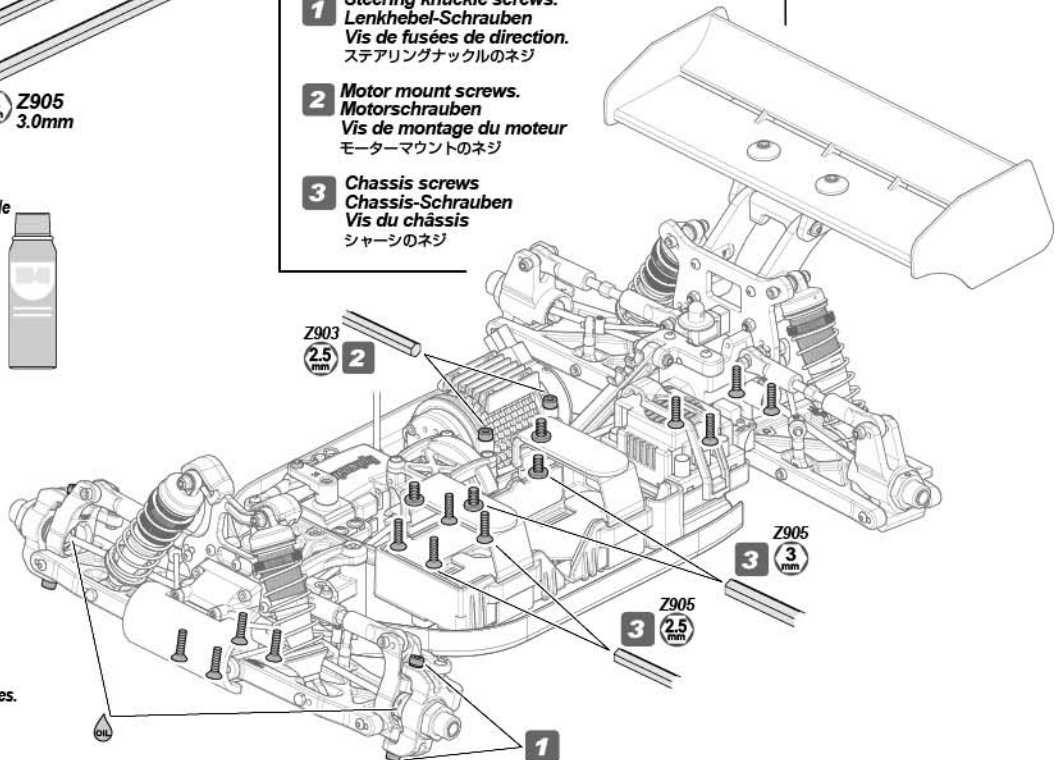

Look for any damaged parts.
Schauen Sie nach defekten Teilen.
Vérifiez qu'il n'y ait pas de pièces endommagées.

● 各部が傷んでいないか確認します。

4-2

Wheel Maintenance *Entretien des roues* Wartung der Reifen *タイヤのメンテナンス*

Every 5 Packs
Nach 5 Fahrten
Toutes les 5 charges des batteries.
毎5パック走行後



Make sure the tire is secure on the wheel. Re-glug if necessary.
Achten Sie darauf, dass der Reifen fest auf der Felge sitzt. Kleben Sie ihn wenn nötig nach.
Vérifiez que le pneu est solidement installé sur la jante. Recollez-le si nécessaire.
表裏共にタイヤがホイールに確実に接着されているか確認し、剥がれているところは瞬間接着剤で再接着します。

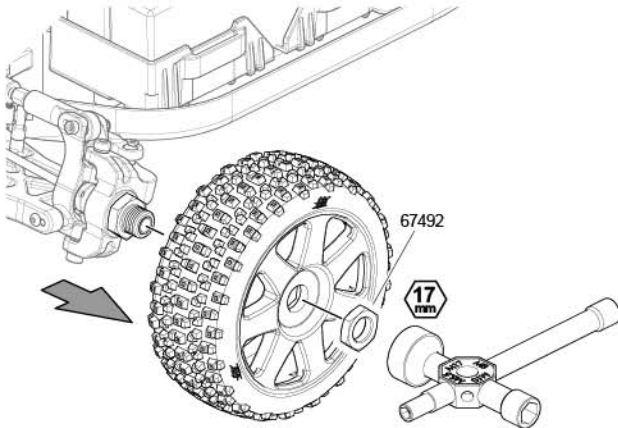

67492
17mm Wheel Nut (Black)
Radmutter 17mm (Schwarz)
Ecou de roue 17mm (noir)
17mmホイールナット(ブラック)

HB62510
Plug Wrench 1/8 Size
Glühkerzenschlüssel 1/8
Cle en croix (échelle 1/8e)
プラグレンチ1/8サイズ

HB62510
Plug Wrench 1/8 Size
Glühkerzenschlüssel 1/8
Cle en croix (échelle 1/8e)
プラグレンチ1/8サイズ

30035 (JP)
Instant Cement
Sekundenkleber
Colle rapide
瞬間接着剤

30035 (JP)
Instant Cement
Sekundenkleber
Colle rapide
瞬間接着剤

Glue both sides.
Kleben Sie beide Seiten.
Collez les deux côtés
両面貼り付けます。

Use small amount to secure tire.
Verwenden Sie nur wenig Kleber.
Utilisez en petite quantité pour fixer le pneu.
● 瞬間接着剤の付けすぎに注意



4-3

Motor and Pinion Gear Maintenance *Entretien du moteur et du pignon* Motor und Ritzel Wartung *モーター、ピニオンギヤのメンテナンス*

Every 10 Packs
Nach 10 Fahrten
Toutes les 10 charges des batteries.
毎10パック走行後



Adjust pinion and spur gear mesh so that they operate smoothly.
Stellen Sie das Ritzelspiel so ein, dass die Zähne weich ineinander greifen.
Réglez l'engrènement du pignon et de la couronne pour qu'ils fonctionnent en douceur.
ピニオンギアとスパーギアの噛み合わせが適切になるようにモーターの取り付け位置を動かして調整します。

Allen Wrench
Inbusschlüssel
Clé Allen
六角レンチ

3 Z905
3.0mm

Proper Spur Gear Mesh *Engrènement correct de la couronne*
Korrektes Ritzelspiel *バックラッシュの調節*

Adjust the motor position to get proper gear mesh.
To get a perfect gear mesh, place a piece of paper between the gears and tighten the motor mount screws.
The spur gear may be damaged if the gear mesh is wrong.

Wählen Sie die Motorposition so, dass das Ritzelspiel korrekt ist.

Um das Ritzelspiel richtig einzustellen, klemmen Sie ein Stück Papier (siehe unten auf der Seite) zwischen die Zahnräder und ziehen Sie die Motorschrauben an.

Das Hauptzahnrad kann durch falsches Spiel beschädigt werden.

Réglez la position du moteur afin que l'engrènement soit correct.

Pour obtenir un engrènement parfait, mettez un morceau de papier (voir au bas de la page) entre les pignons et serrez les vis du support moteur. La couronne peut être endommagée en cas de mauvais engrènement.

モーターの位置を移動させてギアが軽く回るように調整します。スパーギアとピニオンギヤの間に紙片をはさみモーターを固定すると適切なバックラッシュが設定できます。バックラッシュを適切に調整しないとギアが破損する場合があります。

100685
FLUX TORK 2200Kv Brushless Motor
FLUX TORK 2200Kv Brushless Motor
Moteur Sans Balais FLUX TORK 2200Kv
FLUX TORK 2200Kvブラシレスモーター

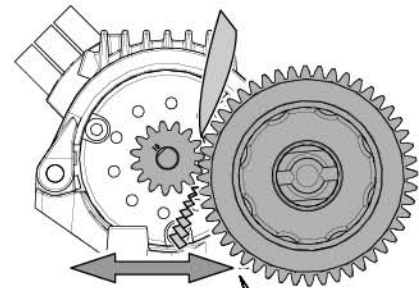
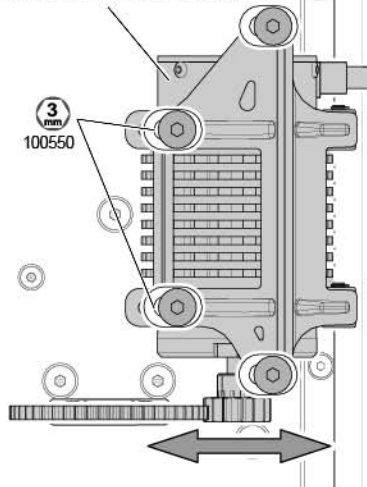

Paper for Gear Mesh
Paper for Gear Mesh
Papier zum Einstellen des Ritzelspiels.
Papier pour engrènement des pignons
バックラッシュ調整紙

Replace Pinion Gear Remplacement du pignon
Tauschen des Ritzels ビニオンギアの交換

Adjust pinion gear mesh to suit running condition.
 Passen Sie das Ritzel an die Streckenverhältnisse an.
 Réglez l'engrènement du pignon pour qu'il soit adapté aux conditions de piste.
 ビニオンギアを交換してギア比を走行条件に合わせて調整します。

Allen Wrench
Inbusschlüssel
Clé Allen
 六角レンチ

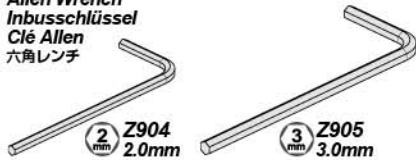

Z721
Set Screw M4x4mm
Madenschraube M4x4mm
Vis sans tête M4x4mm
セットスクリュー M4x4mm

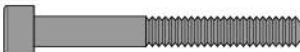

94514
Cap Head Screw M4x35mm
Inbusschraube M4x35mm
Vis tête cylindrique M4x35mm
キャップネジ M4x35mm

100914
Pinion Gear 15 Tooth
Ritzel 15 Zähne
Pignon 15 dents
ビニオンギア 15T

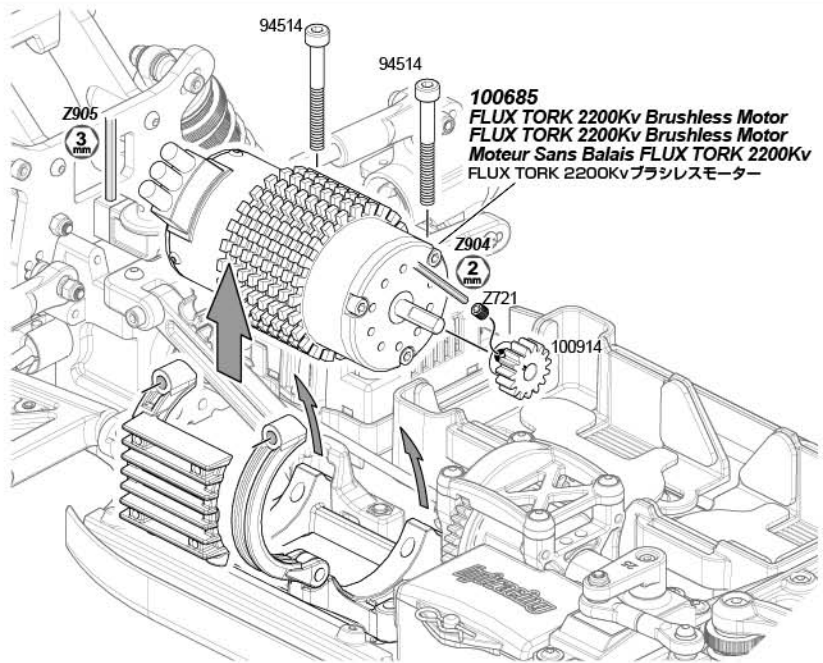

Gear Ratio Chart Rapport de transmission
Übersetzungstabelle ギヤレシオ表

This gear ratio chart shows the possible combinations of spurs and pinions. Increasing the gear ratio (larger pinion and/or smaller spur gear) will result in more speed but will increase the motor temperature. Be sure that the motor temperature does not exceed 190°F/88°C. If the temperature is too high, reduce the gear ratio by installing a smaller pinion and/or larger spur gear.

Diese Übersetzungstabelle zeigt Ihnen die möglichen Ritzel-Hauptzahnrad Kombinationen. Ein größeres Ritzel und/oder ein kleineres Hauptzahnrad führen zu einer höheren Endgeschwindigkeit, aber auch zu höheren Motortemperaturen. Achten Sie darauf, dass der Motor nicht heißer als 90°C wird. Wenn die Temperatur zu hoch ist, wählen Sie eine kürzere Übersetzung, indem Sie ein kleineres Ritzel und/oder ein größeres Hauptzahnrad montieren.

Ce tableau des rapports de transmission montre les combinaisons possibles de couronnes et de pignons. Augmenter le rapport de transmission (pignon plus grand et/ou couronne plus petite) permet d'obtenir une vitesse supérieure, mais fera augmenter la température du moteur. Assurez-vous que la température du moteur ne dépasse pas les 88°C / 190°C. Si le moteur chauffe trop, réduisez le rapport de transmission en mettant un pignon plus petit et/ou une couronne plus grande.

スパーギアを小さく、ビニオンギアを大きくするとスピードが上がりますがモーターの温度も上がります。モーターの温度が88℃を超えないようにギア比の設定をします。

Pinion Gear Ritzel Pignon ビニオンギア	Std. Stand 標準	12T	13T	14T	15T	16T	17T	18T	19T	20T	21T
		(100911)	(100912)	(100913)	(100914)	(100915)	(100916)	(100917)	(100918)	(100919)	(100920)
Spur Gear Hauptzahnrad Couronne スパーギヤ	46T (HBC8027)	16.48	15.22	14.13	13.19	12.36	11.64	10.99	10.41	9.89	9.42
	Std. Stand 標準 48T (67428)	17.20	15.88	14.74	13.76	12.90	12.14	11.47	10.86		
Cautions Warnhinweise Précautions 警告											
ESC might be HOT. Check temperature often. Der Regler kann sehr heiß werden. Überprüfen Sie die Temperatur regelmäßig. Le contrôleur électronique de vitesse peut être CHAUD. Vérifiez souvent la température. 長時間の走行は控えてください。スピードコントローラーが高温になります。											
Max. Speed Höchstgeschwindigkeit Vitesse maximale 最高速		← Slower Langsamer Plus lente 遅い				→ Faster Schneller Plus rapide 速い					
Acceleration Beschleunigung Accélération 加速		← Quicker Schneller Plus rapide 良い				→ Slower Langsamer Plus lente 悪い					

74151
HPI Racing Temp Gun
HPI Racing Temperaturmesspistole
Sonde de température HPI Racing
HPI Racing Temp Gun

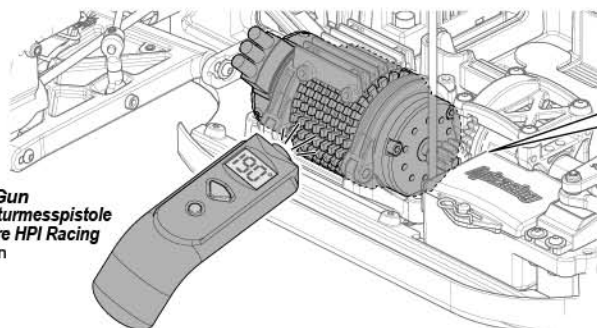

Max temp
Max. Temperatur
Température maximale
最大温度

Motor
Motor
Moteur
モーター

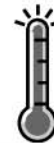

190°F
88°C

4-4

Shock Maintenance *Entretien des amortisseurs* Stoßdämpfer *ショックのメンテナンス*

Every 10 Packs
Nach 10 Fahrten
Toutes les 10 charges des batteries.
毎10バック走行後



Inspect shock for oil leaking and for bent shock shaft. Repair or replace if necessary

Untersuchen Sie die Dämpfer auf Ölverlust und verbogene Kolbenstangen. Defekte Teile reparieren oder tauschen.

Vérifiez que les amortisseurs ne présentent pas de fuites ou de torsions. Réparez-les ou remplacez-les si nécessaire.

オイル漏れ、ショックシャフトの曲がりを確認し、必要であれば交換します。

Z950
Cross Wrench
Kreuzschlüssel
Clé en croix
ミニクロスレンチ

Needle Nosed Pliers
Flachzange
Pince à bec fin
ラジオペンチ

Rag
Putzlappen
Chiffon
ウエス

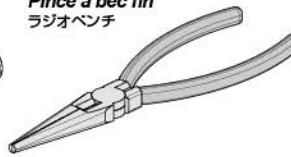

1

This step same for front and rear.
Diese Schritte sind für vorne und hinten identisch durchzuführen.
Même étape pour l'avant et l'arrière.

● 図を参考にフロント、リア側を同様に作業します。



66796 a
Shock Mount Screw (CW)
Dämpfer Befestigungsschraube (CW)
Vis de montage amortisseur (CW)
ショックマウントスクリュー (右ネジ)



66796 b
Shock Mount Screw (CCW)
Dämpfer Befestigungsschraube (CCW)
Vis de montage amortisseur (CCW)
ショックマウントスクリュー (左ネジ)



103671
Flanged Lock Nut M3
Stopmutter Mit Flansch M3
Ecrou de blocage à collerette M3
フランジロックナットM3

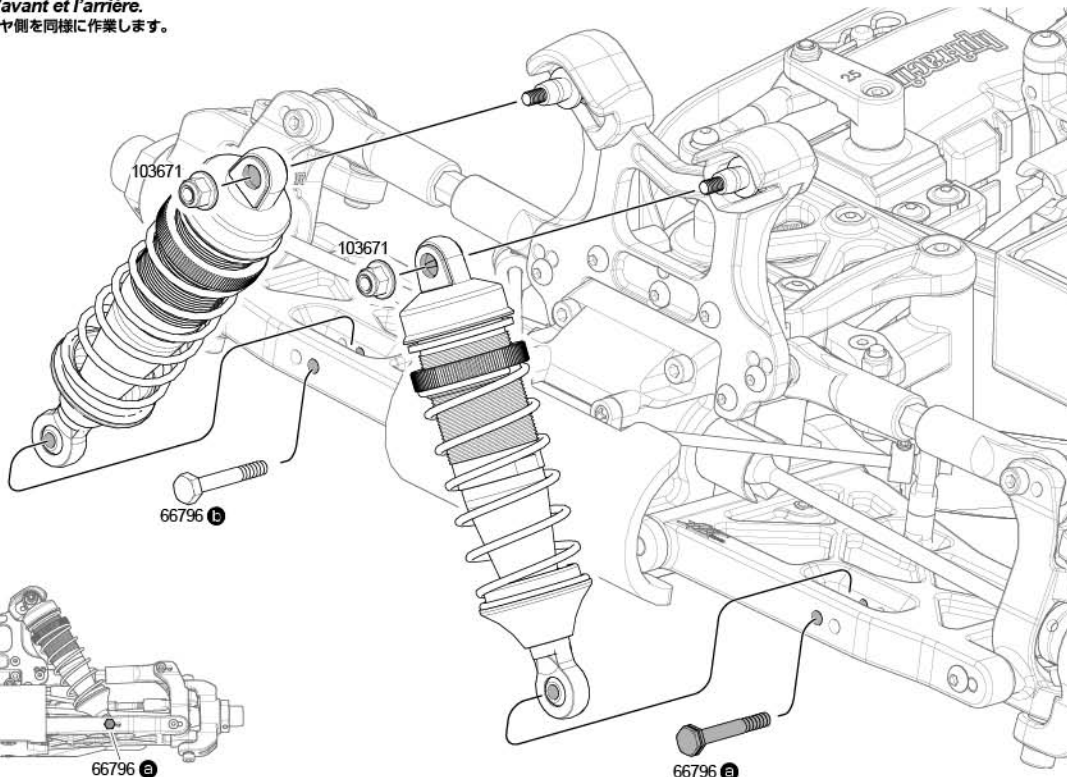

Front
Vorne
Avant
フロント

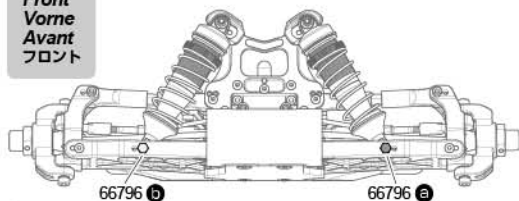

Rear
Hinten
Arrière
リア

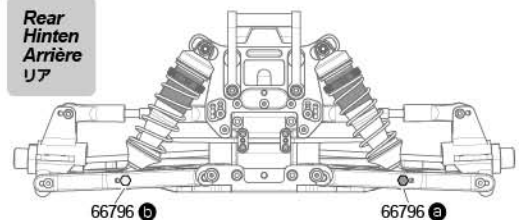

2

Shock Spring
Feder
Ressort amort
ショックスプリング

Front
Vorne
Avant
フロント

67446
Gray
Grau
Grise
グレー

Rear
Hinten
Arrière
リア

67449
Orange
Orange
Orange
オレンジ

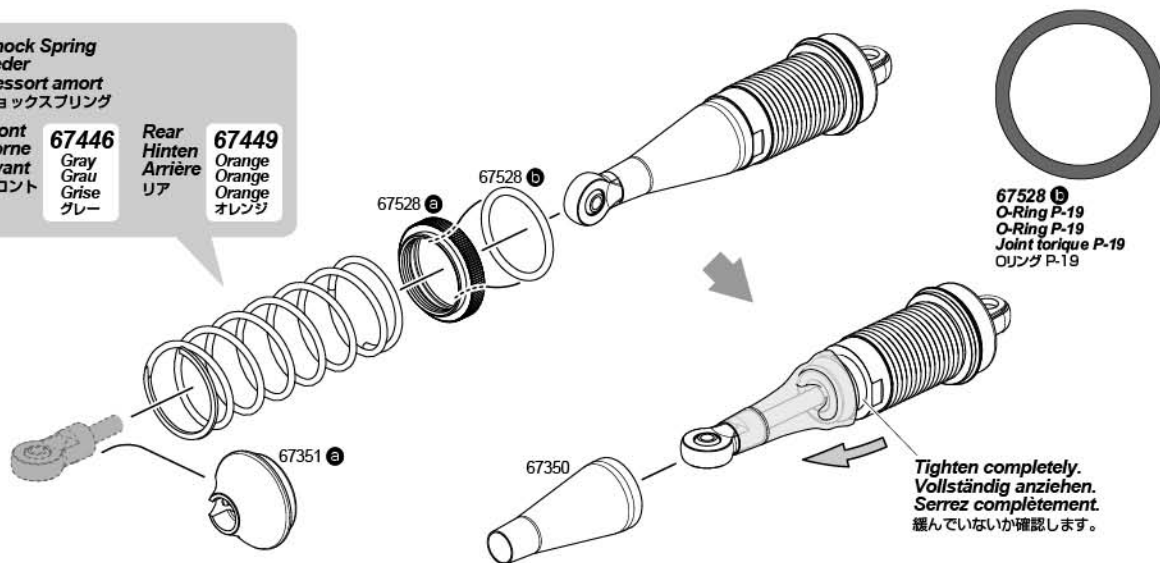

67528 b
O-Ring P-19
O-Ring P-19
Joint torique P-19
Oリング P-19

Tighten completely.
Vollständig anziehen.
Serrez complètement.
緩んでいないか確認します。

3

Refilling Oil Shocks **Befüllen der Dämpfer mit Öl**
Befüllen der Dämpfer mit Öl **オイルの入れ方**

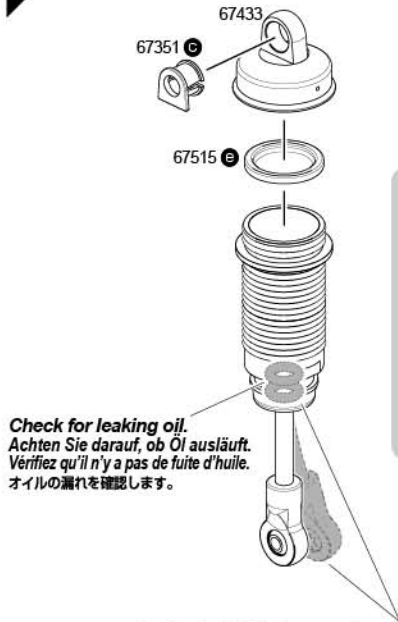

Check for leaking oil.
 Achten Sie darauf, ob Öl ausläuft.
 Vérifiez qu'il n'y a pas de fuite d'huile.
 オイルの漏れを確認します。

Shock Oil	
Dämpferöl	
Huile d'amortisseur	
ショックオイル	
Front	86957
Vorne	40wt
Avant	
フロント	
Rear	86958
Hinten	45wt
Arrière	
リア	

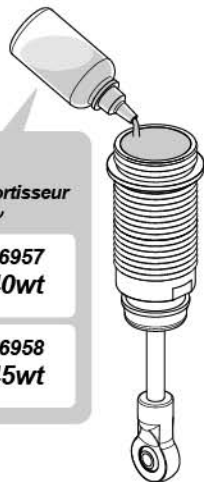

Use a Rag.
 Verwenden Sie einen Putzlappen.
 Utilisez un chiffon.
 オイルを拭き取ります。

Move the shaft up and down slowly to remove all air bubbles.

Bewegen Sie die Kolbenstange langsam nach oben und unten, damit Luftblasen entweichen können.

Déplacez l'axe vers le haut et vers le bas doucement pour faire partir toutes les bulles.

ゆっくりピストンを動かし空気を抜きます。



If shock shaft is bent, replace shock shaft and silicone O-rings.
Wenn die Kolbenstange verbogen sein sollte, tauschen Sie sie und ersetzen Sie die O-Ringe.
Si l'axe de l'amortisseur présente un gauchissement, remplacez l'axe ainsi que les joints toriques silicone.

ショックシャフトが曲がっている時は、シリコンOリングと合わせて交換します。



67351 C
Shock Cap Bushing
Dämpferbuchse
Bouchon amortisseur bague
ショックキャップブッシュ

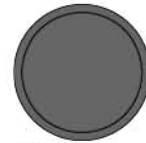

67515 E
Bladder 18x4.7mm
Dämpfermembran 18x4.7mm
Couppelle 18x4.7mm
ブラダー 18x4.7mm

4

Use masking tape to protect shock shaft. Screw ball end all of the way onto the shock shaft.

Verwenden Sie einen Lappen um die Kolbenstange nicht zu verkratzen. Schrauben Sie die Kugelfanne vollständig auf die Stange.

Utilisez du ruban de masquage pour protéger l'axe de l'amortisseur. Vissez entièrement l'embout sphérique sur l'axe de l'amortisseur.

紙を巻くとシャフトを傷つけない。



67515 E
Silicone O-ring P-4
Silikon O-ring P-4
Joint torique silicone P-4
シリコンOリング P-4



67515 B
Rod Guide
Kolbenführung
Guide d'axe,
ロッドガイド



67515 C
O-Ring P-10
O-Ring P-10
Joint torique P-10
Oリング P-10



67515 D
Rod Guide
Kolbenführung
Guide d'axe,
ロッドガイド

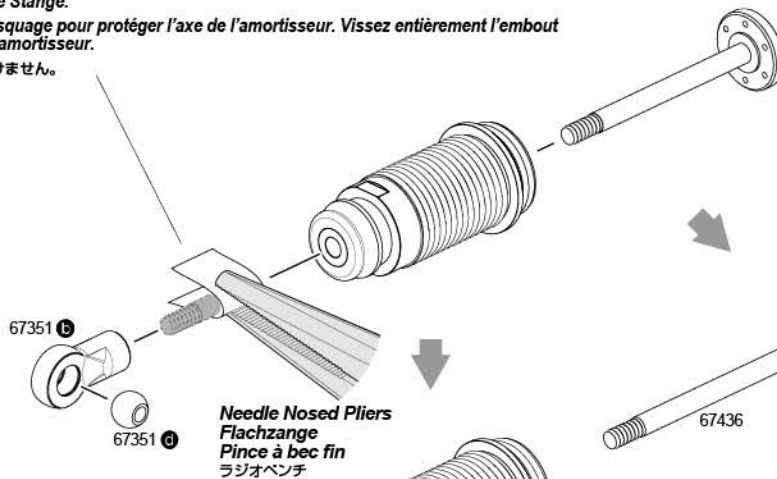

Needle Nosed Pliers
Flachzange
Pince à bec fin
ラジオペンチ

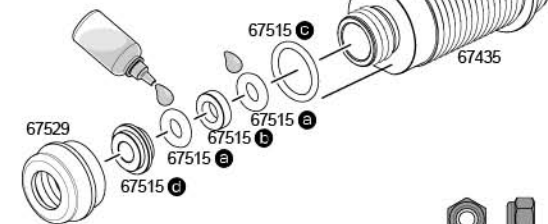

100551
Lock Nut M2.5
Stopmutter 2.5mm
Ecrou de blocage 2.5mm
ロックナット 2.5mm



100553
Washer M2.9x8x0.5mm
Scheibe 2.9x0.5mm
Rondelle 2.9x8x0.5mm
ワッシャー 2.9x8x0.5mm

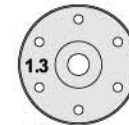

67353
Shock Piston (6holes/1.3mm)
Kolbenplatten (6löcher/1.3mm)
Piston amortisseur (6Trous/1.3mm)
ショックキャップブッシュ (6穴/1.3mm)

Installation is reverse of removal.
Die Montage erfolgt in umgekehrter Reihenfolge zur Demontage.
L'ordre d'installation est inverse de l'ordre de démontage.

● 組み立ては逆の手順で図を参考にしてください。

4-5

Differential Maintenance Entretien du différentiel Wartung des Differentials デフのメンテナンス

Every 10 Packs
Nach 10 Fahrten
Toutes les 10 charges des batteries.
毎10パック走行後



Inspect for oil leaking and gear wear. Repair or replace if necessary.
Auf Ölverlust und Abnutzung der Zähne untersuchen. Defekte Teile reparieren oder tauschen.
Vérifiez qu'il n'y a pas fuite d'huile ou d'usure des pignons. Réparez ou remplacez si nécessaire.
オイル漏れ、ギアの磨耗を確認し、必要であれば交換をします。

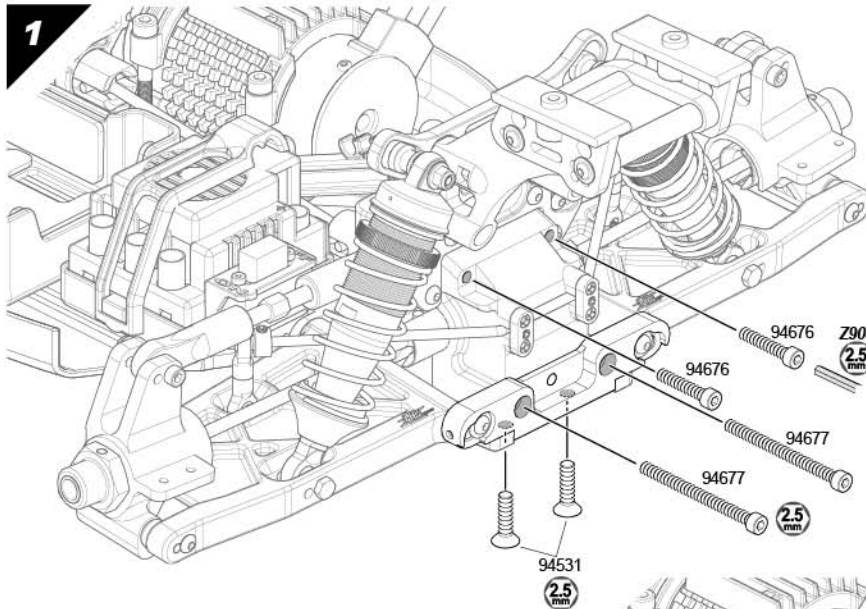

Z164
Grease
Fett
Graisse
グリス



Allen Wrench
Inbusschlüssel
Clé Allen
六角レンチ

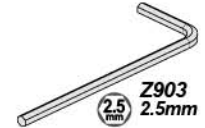
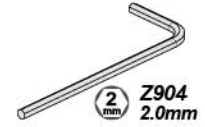

94676
Cap Head Screw M3.5x18mm
Inbusschraube M3.5x18mm
Vis tête cylindrique M3.5x18mm
キャップネジ M3.5x18mm

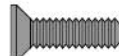

94531
Flat Head Screw M4x15mm
Flachkopfschraube M4x15mm
Vis tête plate M4x15mm
サラネジ M4x15mm



94677
Cap Head Screw M3.5x42mm
Inbusschraube M3.5x42mm
Vis tête cylindrique M3.5x42mm
キャップネジ M3.5x42mm

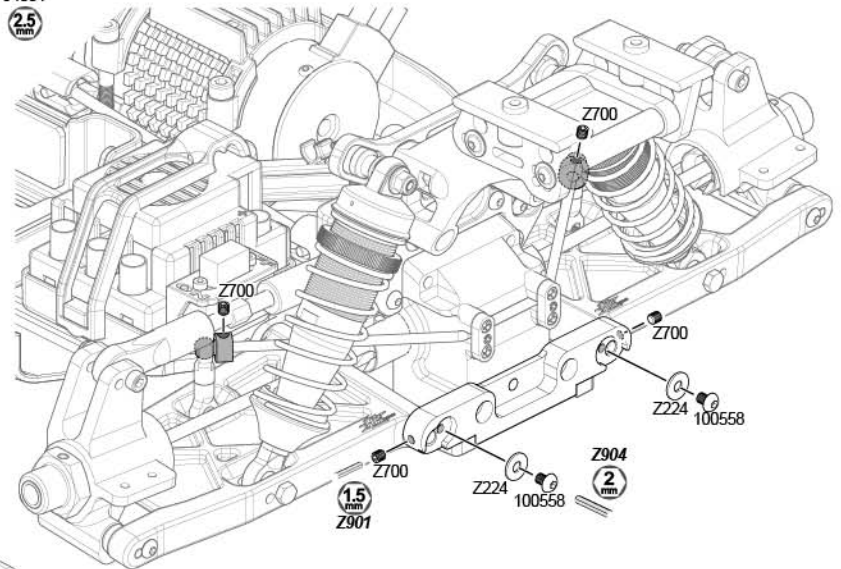

100558
Button Head Screw M3x4mm
Flachkopfschraube M3x4mm
Vis tête ronde M3x4mm
ナベネジ M3x4mm



Z700
Set Screw M3x3mm
Madenschraube M3x3mm
Vis sans tête M3x3mm
イモネジ M3x3mm



Z224
Washer M3x8mm
Unterlagscheibe M3x8mm
Rondelle M3x8mm
ワッシャー M3x8mm

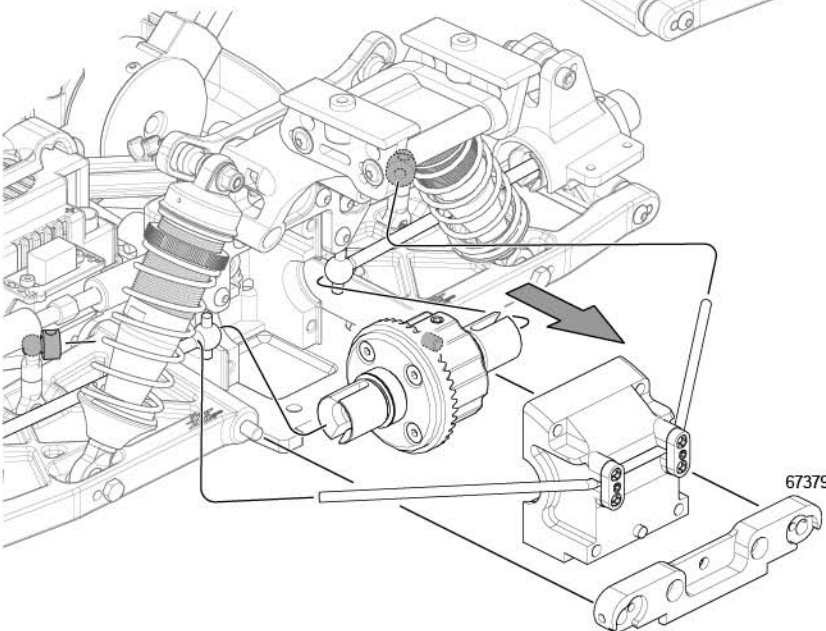

2

If parts are damaged, repair or replace them according to the instruction below.
 Wenn Teile beschädigt sind, reparieren oder ersetzen Sie sie wie auf den Zeichnungen erklärt.
 Si des pièces sont endommagées, réparez-les ou remplacez-les suivant les instructions ci-dessous.
 消耗した部品を交換します。



Z086
 Flat Head Screw M3x18mm
 Senkkopfschraube M3x18mm
 Vis tête plate M3x18mm
 サラネジ M3x18mm



Z721
 Set Screw M4x4mm
 Madenschraube M4x4mm
 Vis sans tête m4x4mm
 イモネジM4x4mm



HBC8023
 O-Ring 6mm
 O-Ring 6mm
 Joint torique 6mm
 Oリング 6mm



HBC8022 a
 Differential Shaft
 Differentialwelle
 Axe de différentiel
 デフシャフト



HBC8022 b
 Differential Shaft
 Differentialwelle
 Axe de différentiel
 デフシャフト



HBC8020-1
 Rubber Sealed Bearing 8x16mm
 Kugellager Gedichtet 8x16mm
 Roulement recouvert de caoutchouc 8x16mm
 ラバーシールドベアリング 8x16mm



86598
 Washer 13x16x0.2mm
 Scheibe 13x16x0.2mm
 Rondelle 13x16x0.2mm
 シム 13x16x0.2mm



HBC8101-1 a
 Hard Steel Differential Gear Set
 Kegehrad Set Gehaertet
 Ensemble différentiel en acier dur
 ハードスチールデフギヤセット



HBC8101-1 b

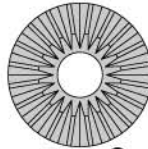

HBC8101-1 c

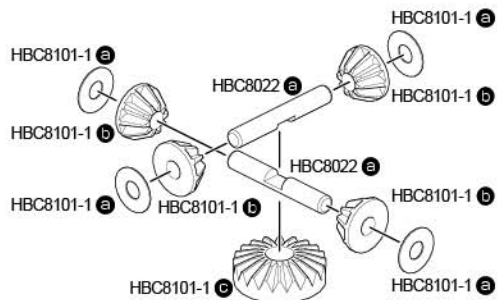
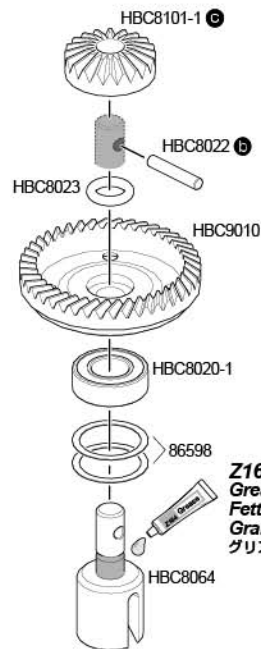
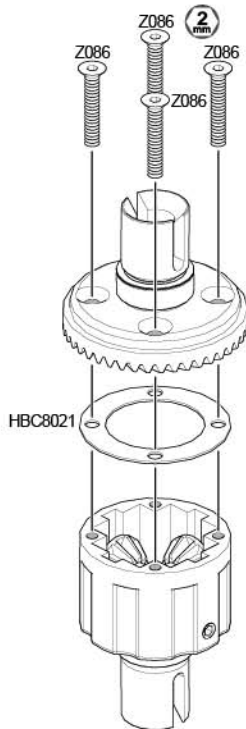

Silicone Diff Oil
 Silikonöl
 Huile silicone
 シリコンデフオイル

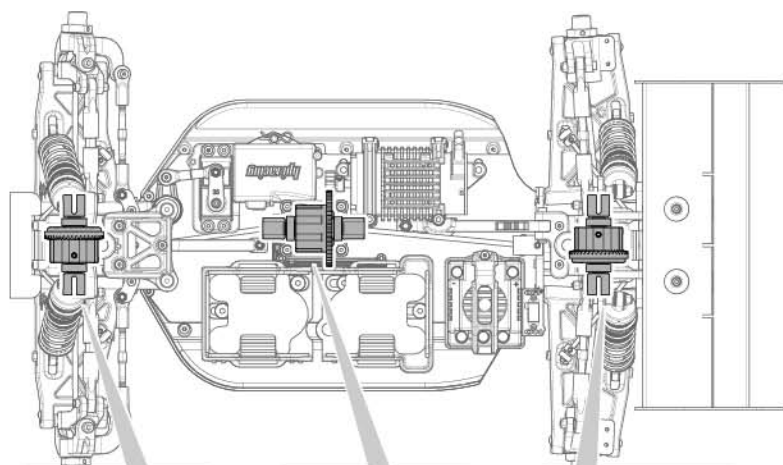
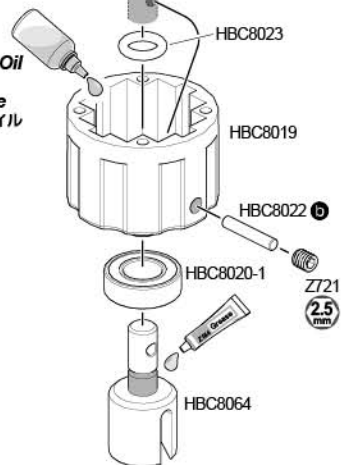

Silicone Diff Oil
 Silikonöl
 Huile silicone
 シリコンデフオイル

Front
 Vorne
 Avant
 フロント

HBC8122-13
#5000

Silicone Diff Oil
 Silikonöl
 Huile silicone
 シリコンデフオイル

Centre
 Mittlere
 central
 センター

103670
#100000

Silicone Diff Oil
 Silikonöl
 Huile silicone
 シリコンデフオイル

Rear
 Hinten
 Arrière
 リア

HBC8122-13
#5000

Installation is reverse of removal.
 Die Montage erfolgt in umgekehrter Reihenfolge zur Demontage.
 L'ordre d'installation est inverse de l'ordre de démontage.
 ●組み立ては逆の手順で図を参考にしてください。

Battery Level Indicator Batterie Zustands-Anzeige Indicateur du niveau des piles バッテリーレベルインジケーター

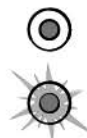

Good Batteries
Batterien sind in Ordnung
Piles bonnes
電池が充分ある場合は点灯します。

Low Batteries (Light Blinks)
Leere Batterien (LED blinkt)
Piles faibles
点滅を始めたなら電池を交換してください。

Exchange Batteries

When the battery level indicator (LED) blinks in red, replace the batteries with new ones immediately.

Tauschen Sie die Batterien

Wenn die Batterie Zustands-Anzeige (LED) rot blinkt, tauschen Sie die Batterien sofort gegen neue aus.

Changez les piles

Lorsque le témoin LED indiquant le niveau des piles clignote en rouge, changez immédiatement celles-ci. バッテリーの交換目安 赤ランプ (LED) が点滅を始めたなら電池を交換してください。

Reverse Switch Servowegschalter Commutateur d'inversion リバーススイッチ

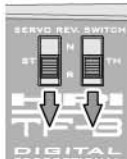

Refer to the instruction of kit and check direction of reverse switch.

Schauen Sie in die Anleitung Ihres Autos um die Stellung für den Schalter daraus zu entnehmen.

Reportez-vous aux instructions du kit et vérifiez la direction de l'interrupteur d'inversion de marche.

キット説明書を参考にリバーススイッチの位置を確認してください。

Power Switch Hauptschalter Interrupteur de marche/arrêt 電源スイッチ

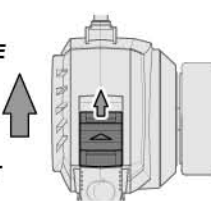

ON
AN
MARCHÉ
オン

OFF
AUS
ARRÊT
オフ

Steering Wheel Lenkrad Volant de direction ステアリングホイール

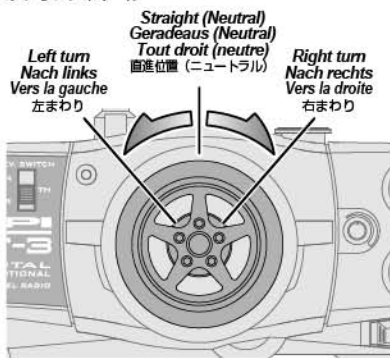

Straight (Neutral)
Geradeaus (Neutral)
Tout droit (neutre)
直進位置 (ニュートラル)

Left turn
Nach links
Vers la gauche
左まわり

Right turn
Nach rechts
Vers la droite
右まわり

Attention Achtung Attention 注意

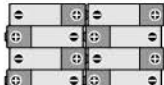

Do not mix batteries of different ages or types. Verwenden Sie immer Batterien gleichen Alters und Typs. Ne mélangez pas des piles de différents âges ou de différents types.

古い電池と新しい電池を混ぜて使わないでください。

Antenna Antenne Antenne アンテナ

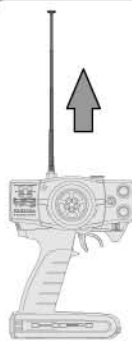

Extend the antenna to the maximum length for best performance.

Ziehen Sie die Antenne vollständig aus, um die maximale Sendeleistung zu haben.

Déployez l'antenne à sa longueur maximale pour obtenir les meilleures performances.

アンテナは常にいっぱいまで引き出して使用してください。アンテナを引き伸ばさないとR/Cカーのコントロールができなくなる原因になります。

Steering Dual Rate Lenkeinschlagsbegrenzung Double débit de direction ステアリングデュアルレート



To be used to adjust steering servo throw. Zum Einstellen des maximalen Lenkeinschlags. A utiliser pour régler le fonctionement de la direction. R/Cカーの曲がる量を調整できます。

Steering Trim Lenkungs-Trimming Trim de direction ステアリングトリム



To be used for Centering the steering. Um den Geradeauslauf einzustellen. A utiliser pour régler le fonctionement de la direction. ステアリングの直進位置 (ニュートラル) が調整できます。

Throttle Trim Gas-Trimming Trim d'accélération スロットルトリム



To be used for Centering the throttle. Zum Einstellen der Gas Position. A utiliser pour régler le fonctionement de l'accélération. スロットルの停止位置 (ニュートラル) が調整できます。

Throttle Trigger Gas-Hebel Gâchette d'accélération スロットルトリガー

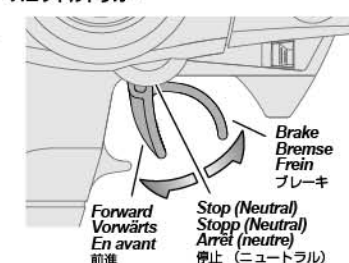

To be used for Centering the throttle. Zum Einstellen der Gas Position. A utiliser pour régler le fonctionement de l'accélération. スロットルの停止位置 (ニュートラル) が調整できます。

AM 27MHz Transmitter Crystal (TX) AM Sender Quarz (TX) Quartz émetteur AM (TX) AM 27MHz送信機用クリスタル (TX)



AM Transmitter crystal (TX)
AM Sender Quarz (TX)
Quartz émetteur AM (TX)
AM 送信機用クリスタル (TX)

The crystal can be replaced to change frequencies. Do not use same frequency as other cars. Transmitter antenna must be extended.

Der Quarz kann gewechselt werden, um auf einer anderen Frequenz zu senden. Verwenden Sie nicht die gleiche Frequenz wie ein anderes Auto. Die Senderantenne muss ausgezogen sein. Le quartz peut être changé pour modifier les fréquences. N'utilisez pas la même fréquence que les autres voitures présentes. L'antenne de l'émetteur doit être déployée.

送信機、受信機のクリスタルをペアで交換することで周波数が変更でき、波数のR/Cカーを同時走行させることができます。同じ周波数同士では混信してしまうため同時走行はできません。走行時はアンテナを伸ばしてください。

For Receiver Crystal Information, refer to P.28 - B. Informationen zu Empfängerquarzen finden Sie auf Seite 28 - B. Pour les informations concernant le quartz du récepteur, veuillez consulter la p.28-B. 受信機側はP.28 - Bを参考にしてください。



Band	US, EU	JP	Frequency
Band	US, EU	JP	Frequenz
Canal	US, EU	JP	Fréquence
バンド	US, EU仕様	日本仕様	周波数
BROWN BRAUN MARRON	1	02	26.995 MHz (#80601)
RED ROT ROUGE	2	04	27.045 MHz (#80602)
ORANGE ORANGE ORANGE	3	06	27.095 MHz (#80603)
YELLOW GELB JAUNE	4	08	27.145 MHz (#80604)
GREEN GRÜN VERT	5	10	27.195 MHz (#80605)
BLUE BLAU BLEU	6	12	27.255 MHz (#80606)

Do not use FM crystals. Verwenden Sie keine FM Quarze. N'utilisez pas de quartz FM. ● FM用クリスタルは使用できません。

Receiver Connections
Anschluss des Empfängers
Connexions du récepteur
受信機側配線図



100685
FLUX TORK 2200Kv BRUSHLESS MOTOR
FLUX TORK 2200Kv BRUSHLESS MOTOR
MOTEUR SANS BALAIS FLUX TORK 2200Kv
FLUX TORK 2200Kvブラシレスモーター

Receiver Switch
Ein/Aus Schalter
Interrupteur du récepteur
受信機スイッチ

If antenna is not positioned correctly, the receiver will have low range or may not function.
Falls die Antenne nicht korrekt verlegt ist, kann der Empfänger nicht korrekt arbeiten.
Si l'antenne n'est pas correctement positionnée, le récepteur aura une faible portée ou pourrait même ne pas fonctionner.
アンテナを正常に装着しない場合、電波受信感度が下がります。

Antenna
Antenne
Antenne
アンテナ

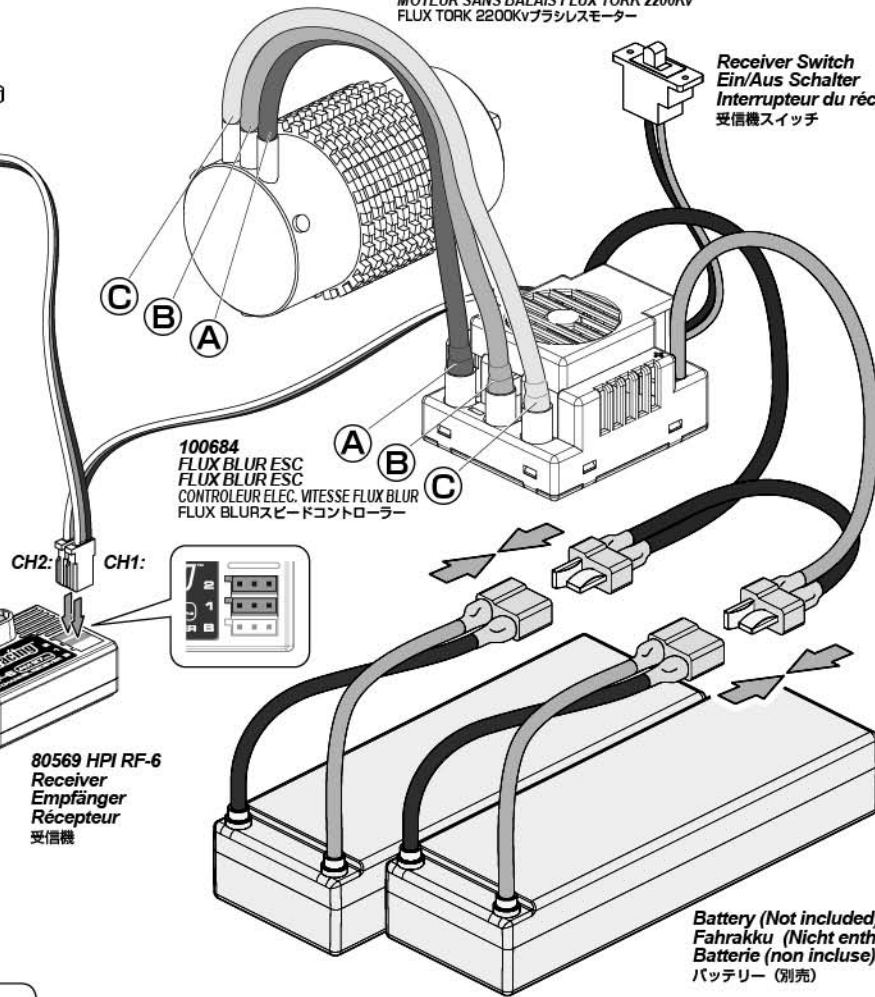

B AM RX

AM Receiver crystal (RX)
AM Empfänger Quarz (RX)
Quartz récepteur AM (TX)
AM 受信機用クリスタル (RX)

P.27 ←

For Transmitter Crystal Information, refer to P.27 - A
Informationen zu Sender finden Sie auf Seite 27 - A
Pour les informations concernant le quartz de l'émetteur, veuillez consulter la p.27 - A
送信機側はP.27 - Aを参考にしてください。

ESC Connections
Regler Anschlüsse
Raccords du contrôleur électronique de vitesse
スピードコントローラー配線図

Positive (+)
Plus (+)
Positif (+)
プラス(+)

Negative (-)
Minus (-)
Négatif (-)
マイナス(-)

Switch Lead
Schalterkabel
Câble d'interrupteur
スイッチ配線

To Receiver
Zum Empfänger
Vers le récepteur
受信機へ

Fail-safe Function of The Flux Blur Speed Controller / **Fonction de sécurité redondante du contrôleur de vitesse Flux Blur**
Fail-Safe Funktion des Flux Blur Fahrtenreglers / Flux Blur スピードコントローラーのヒートプロテクター機能

If the temperature of the ESC is too high, the Thermal Protection Function will activate. Once the ESC has cooled down to normal temperature, it will work as normal.
Wenn die Temperatur des Reglers zu hoch steigt, wird die Temperatur-Schutzfunktion aktiviert. Sobald der Regler wieder abgekühlt ist, arbeitet er wieder ganz normal.
Si la température du contrôleur électronique de vitesse est trop haute, la protection thermique va s'activer. Une fois que l'appareil est redescendu à une température normale, il fonctionnera normalement.
スピードコントローラーは本体保護のためにヒートプロテクター機能を装備しています。スピードコントローラーに大きな負荷がかかり、回路内の温度が上昇した場合、回路保護のためヒートプロテクター機能が作動し電源がカットされ動かなくなります。回路内の温度が通常温度に戻ればヒートプロテクター機能は解除されます。

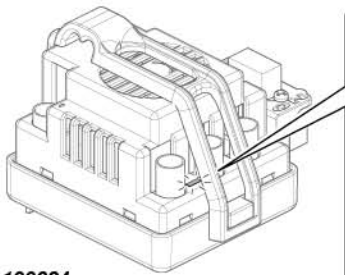

100684
FLUX BLUR ESC
FLUX BLUR ESC (REGLER)
CONTROLEUR ELEC. VITESSE FLUX BLUR
FLUX BLURスピードコントローラー

LED

RED	YELLOW
ROT	GELB
ROUGE	JAUNE
レッド	イエロー

When ESC temperature exceeds 200F ESC will shut down and RED and Yellow LED's will blink.
Wenn die Regler Temperatur über 90°C steigt, schaltet sich der Regler ab und die roten und gelben LEDs blinken.
Lorsque la température dépasse les 90 °C, le contrôleur électronique de vitesse s'éteint et la LED jaune clignote.
ヒートプロテクターはESCの温度が90°Cになると動作します。動作中はレッド/イエローのLEDが点滅します。

Auto-Lipo setting Auto-Lipo Modus Auto-Lip Pré-réglé オートLiPOセットアップ

If you are using a LiPo battery pack it is mandatory to use the Auto-LiPo setting (Low voltage cut-off). This will shut down the ESC when the battery goes below a pre-set voltage to protect your battery from over-discharge and possible damage. The Auto LiPo setting will auto detect if you are using 2 cell or 3 cell LiPo batteries and set the cut-off voltage accordingly.

Wenn Sie einen Lipo-Akku verwenden, müssen Sie das Auto-Lipo Programm (Abschalten bei niedriger Spannung) aktivieren. Dieses schaltet den Regler bei einer bestimmten Spannung ab um den Akku gegen Tiefentladung und somit Beschädigungen zu schützen. Das Auto-Lipo Programm erkennt automatisch ob Sie einen 2- oder 3-zelligen Lipo-Akku verwenden und stellt die Abschaltspannung entsprechend ein.

Si vous utilisez un pack de batteries LiPo, il est obligatoire d'activer le réglage Auto-LiPo (coupure du faible voltage). Cela éteindra le contrôleur électronique de vitesse lorsque la batterie descend en-dessous d'un voltage prédéterminé, afin de protéger celle-ci contre les déchargements excessifs et les dommages possibles. Le réglage Auto LiPo va également détecter si vous utilisez une batterie LiPo à 2 cellules ou 3 cellules, et régler le voltage de coupure en fonction de cela.

オートLiPOセッティングをONにすることによって、走行中のバッテリーが過放電になる前に自動的に電源が切れる電圧を設定できます。

LiPOバッテリーは過放電によって故障しやすいため、オートLiPOセッティングをONにすることで故障を防げます。LiPOバッテリーを使用する際は必ず設定してください。セットアップを行わないと過放電により故障または発火などの可能性があります。

Auto-Lipo is pre-set to ON from factory. Auto-Lipo-Modus ist ab Werk eingestellt. Auto-Lipo pré-réglé en usine.
● オートLiPOセッティングは出荷時に設定されています。

ESC Setup procedure Procédure de réglage du contrôleur électronique de vitesse Regler Setupvorgang セットアップの手順

Start with the transmitter ON and the ESC switched OFF.

Beginnen Sie mit EINgeschaltetem Sender und AUSgeschaltetem Regler, der auch nicht an den Akku angeschlossen ist.

Commencez avec l'émetteur sur ON, et le contrôleur électronique de vitesse sur OFF et non raccordé à la batterie.

スピードコントローラーの電源がOFFになっていることを確認し、送信機の電源を入れます。

1

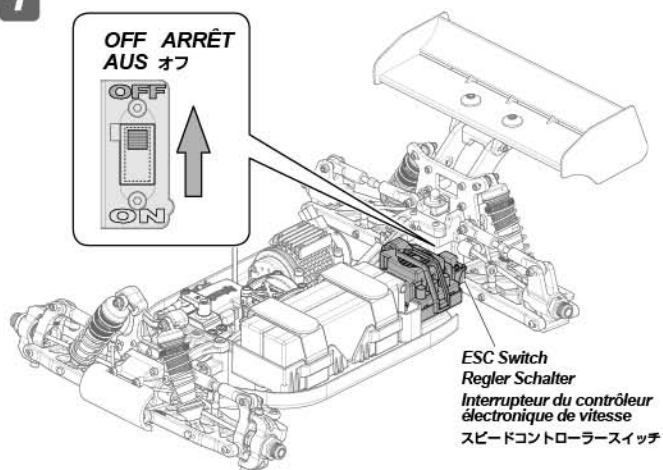

2

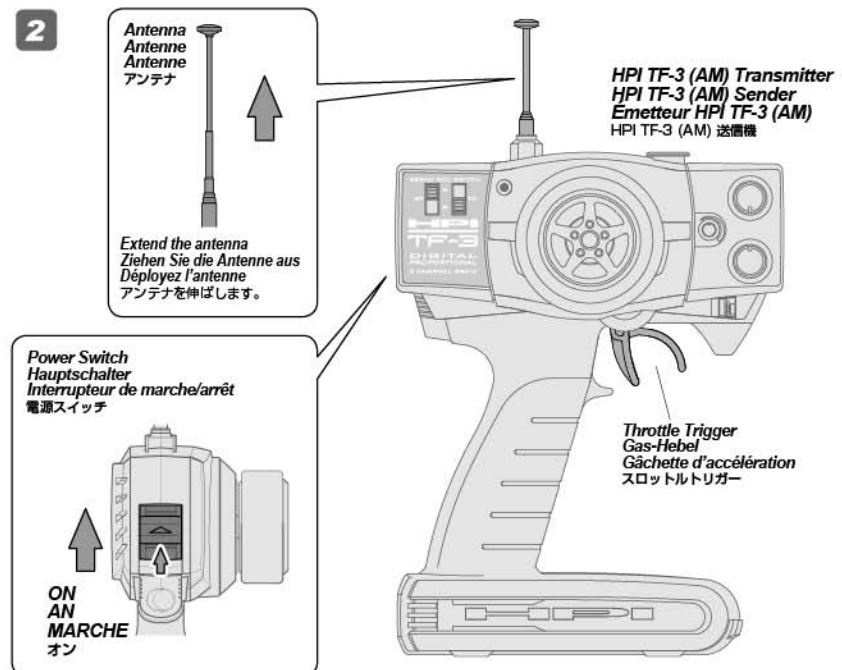

3 How to turn on / off Auto-Lipo
 Anleitung wie der Auto-Lipo-Modus an- und ausgeschaltet werden kann.
 Comment activer ou désactiver le réglage Auto-LiPo.
 オートLIPoのON/OFF切り替え

En

Make sure the transmitter on. Hold Full throttle while switching on ESC. You will hear a short series of tones followed by a two second pause, followed by a long series of tones. ESC will beep continuously with flashing red LED. Continue holding full throttle until you hear and additional long series of tones with all LEDs flashing, then continuous beeping with Yellow LED flashing.

Release trigger allowing it to return to neutral position. ESC will beep continuously while flashing Yellow LED.

In order to turn Auto-LiPo ON, move trigger to the full throttle position. ESC will beep continuously with GREEN LED flashing.

Release trigger allowing it to return to neutral position. All LEDs will flash with a series of tones. Once solid Yellow LED is present your ESC is ready for use.

De

Stellen Sie sicher, dass der Sender eingeschaltet ist. Geben Sie Vollgas, während Sie den Regler anschalten. Sie werden eine kurze Tonfolge hören, danach 2 Sekunden Pause, dann eine lange Tonfolge. Der Regler wird durchgängig piepen und die rote LED wird blinken. Halten Sie weiter Vollgas bis Sie wieder eine lange Tonfolge hören und alle LEDs blinken. Danach wird der Regler weiter piepen und die gelbe LED wird blinken.

Lassen Sie den Gashebel los, so dass er in die Neutralposition geht. Der Regler wird durchgängig piepen und die gelbe LED wird blinken.

Um den Auto-LiPo Modus AN zu schalten, geben Sie Vollgas. Der Regler wird dann durchgängig piepen und die grüne LED wird blinken.

Lassen Sie den Gashebel los, so dass er in die Neutralposition geht. Alle LEDs werden dann blinken und Sie hören eine Tonfolge. Sobald die gelbe LED durchgängig leuchtet, ist Ihr Regler bereit zum Fahren.

Fr

Stellen Sie sicher, dass der Sender eingeschaltet ist. Geben Sie Vollgas, während Sie den Regler anschalten. Sie werden eine kurze Tonfolge hören, danach 2 Sekunden Pause, dann eine lange Tonfolge. Der Regler wird durchgängig piepen und die rote LED wird blinken. Halten Sie weiter Vollgas bis Sie wieder eine lange Tonfolge hören und alle LEDs blinken. Danach wird der Regler weiter piepen und die gelbe LED wird blinken.

Lassen Sie den Gashebel los, so dass er in die Neutralposition geht. Der Regler wird durchgängig piepen und die gelbe LED wird blinken.

Um den Auto-LiPo Modus AN zu schalten, geben Sie Vollgas. Der Regler wird dann durchgängig piepen und die grüne LED wird blinken.

Lassen Sie den Gashebel los, so dass er in die Neutralposition geht. Alle LEDs werden dann blinken und Sie hören eine Tonfolge. Sobald die gelbe LED durchgängig leuchtet, ist Ihr Regler bereit zum Fahren.

日本語

送信機スイッチがONであることを確認し、スロットルトリガーをフルスロットルに保ちスピードコントローラーのスイッチをONにします。そのままフルスロットルを保つと“ビープ”という短い電子音がスピードコントローラーから鳴ります。その約2秒後に“ビロロロ”という長い電子音が数回連続で鳴ります。そのまま“ビロロロ”という長い電子音が数回連続で鳴るまでフルスロットルを保ちます。全てのLEDが点灯したあとイエローの点滅に変わります。

スロットルトリガーをニュートラルポジションに戻します。LEDはそのままイエローで点滅します。

オートLIPo設定をONにするにはスロットルトリガーをフルスロットルにします。LEDはグリーンの点滅に変わります。

スロットルトリガーをニュートラルポジションに戻します。全てのLEDが点滅しビロロロ”という長い電子音が数回鳴ります。その後イエローLEDが点灯し、セットアップが終了します。

Castle link Software Castle Link Software Castle Link Castle Link ソフトウェア

Your HPI Blur ESC is also fully compatible with the Castle link Software from Castle Creations. You can download the software directly from the Castle Creations website <http://www.castlecreations.com> The Castle link USB programming kit, HPI part # 100573, is required to use the Castle link software. The software works with Windows 98 SE through XP only. At this time it is not compatible with Windows Vista and will not run on Windows 95 or earlier, and you must have an available USB port.

Ihr HPI Blur Regler ist auch voll kompatibel mit der Castle Link Software von Castle Creations. Sie können die Software direkt von der Castle Creations Website herunterladen: <http://www.castlecreations.com>

Das Castle Links USB Programmier Set, HPI Best.-Nr. H100573 wird benötigt um die Castle Link Software zu verwenden. Die Software funktioniert nur unter Windows 98 SE bis XP. Zurzeit ist sie nicht kompatibel mit Windows Vista und läuft auch nicht unter Windows 95 oder früher. Außerdem wir ein freier USB Anschluss benötigt.

Votre contrôleur électronique de vitesse HPI Blur est également parfaitement compatible avec le logiciel Castle Link de Castle Creations. Vous pouvez télécharger le logiciel directement à partir du site Internet de Castle Creations : <http://www.castlecreations.com>

Le kit de programmation USB Castle Link, pièce HPI Réf. 100573, est nécessaire pour utiliser le logiciel Castle Link. Le logiciel fonctionne avec Windows 98 SE jusqu'à XP exclusivement. Il n'est pas pour l'instant compatible avec Windows Vista, et ne fonctionnera pas sous Windows 95 ou une version antérieure, vous devez également avoir un port USB disponible.

Flux BlurスピードコントローラーはCastle Creations社製 Castle Link ソフトウェアに対応しています。Castle Link ソフトウェアを使用することによってスピードコントローラーの特性を調整することができます。ソフトウェアは<http://www.castlecreations.com>よりダウンロードすることができます。

Castle Link ソフトウェアを使用するには100573 CASTLEリンクUSBプログラミングキットを別途用意してください。

*Windows 98 SEからXPまでのOSで使用可能です。VistaおよびWindows 95以前のOSには対応していません。



100573
 Castle Link USB Programming Kit
 Castle Link Usb Programmier Set
 Kit de programmation USB castle link
 CastleリンクUSBプログラミングキット

Metal Parts *Pièces métalliques* Metall Teile *メタルパーツ*



100558
Button Head Screw M3x4mm
Flachkopfschraube M3x4mm
Vis tête ronde M3x4mm
ナベネジ M3x4mm



Z352
Button Head Screw M3x8mm
Inbus-flachkopfschraube M3x8mm
Vis tête ronde M3x8mm
ナベネジ M3x8mm



Z353
Button Head Screw M3x10mm
Inbus-flachkopfschraube M3x10mm
Vis tête ronde M3x10mm
ナベネジ M3x10mm



Z354
Button Head Screw M3x12mm
Inbus-flachkopfschraube M3x12mm
Vis tête ronde M3x12mm
ナベネジ M3x12mm



100559
Button Head Screw M3x14mm
Flachkopfschraube M3x14mm
Vis tête ronde M3x14mm
ナベネジ M3x14mm



Z216
Button Head Screw M3x15mm
Inbus-flachkopfschraube M3x15mm
Vis tête ronde M3x15mm
ナベネジ M3x15mm



Z357
Button Head Screw M3x20mm
Inbus-flachkopfschraube M3x20mm
Vis tête ronde M3x20mm
ナベネジ M3x20mm



Z411
Cap Head Screw M2x8mm
Inbus-schraube M2x8mm
Vis tête cylindrique M2x8mm
キャップネジ M2x8mm



Z544
Cap Head Screw M3x12mm
Inbus-schraube M3x12mm
Vis tête cylindrique M3x12mm
キャップネジ M3x12mm



94677
Cap Head Screw M3.5x42mm
Inbus-schraube M3.5x42mm
Vis tête cylindrique M3.5x42mm
キャップネジ M3.5x42mm



Z084
Flat Head Screw M3x12mm
Senkkopfschraube M3x12mm
Vis tête plate M3x12mm
サラネジ M3x12mm



100556
Flat Head Screw M3x14mm
Senkkopfschraube M3x14mm
Vis tête plate M3x14mm
サラネジ M3x14mm



100557
Flat Head Screw M3x16mm
Senkkopfschraube M3x16mm
Vis tête plate M3x16mm
サラネジ M3x16mm



Z086
Flat Head Screw M3x18mm
Senkkopfschraube M3x18mm
Vis tête plate M3x18mm
サラネジ M3x18mm



Z087
Flat Head Screw M3x20mm
Senkkopfschraube M3x20mm
Vis tête plate M3x20mm
サラネジ M3x20mm



94675
Cap Head Screw M3.5x14mm
Inbus-schraube M3.5x14mm
Vis tête cylindrique M3.5x14mm
キャップネジ M3.5x14mm



94676
Cap Head Screw M3.5x18mm
Inbus-schraube M3.5x18mm
Vis tête cylindrique M3.5x18mm
キャップネジ M3.5x18mm



Z547
Cap Head Screw M3x20mm
Inbus-schraube M3x20mm
Vis tête cylindrique M3x20mm
キャップネジ M3x20mm



Z548
Cap Head Screw M3x22mm
Inbus-schraube M3x22mm
Vis tête cylindrique M3x22mm
キャップネジ M3x22mm



103672
TP. Button Head Screw M3x6mm
Flachkopfschneidschraube M3x6mm
Vis tp tête bombée M3x6mm
T.P. ナベタッピンネジ M3x6mm



94304
TP. Flat Head Screw M3x10mm
Senkkopfschneidschraube M3x10mm
Vis tp tête plate M3x10mm
サラタッピンネジ M3x10mm



Z562
TP. Flanged Screw M3x10mm
Schneidschraube Mit Flansch M3x10mm
Vis tp a collerette M3x10mm
T.P.フランジネジ M3x10mm



103673
TP Flanged Screw M3x18mm
Schneidschraube Mit Flansch M3x18mm
Vis tp a collerette m3x18mm
T.P.フランジネジ M3x18mm



Z307
Flat Head Screw M4x10mm
Senkkopfschraube M4x10mm
Vis tête plate M4x10mm
サラネジ M4x10mm



94531
Flat Head Screw M4x15mm
Flachkopfschraube M4x15mm
Vis tête plate m4x15mm
サラネジ M4x15mm



94505
Cap Head Screw M4x12mm
Inbus-schraube M4x12mm
Vis tête cylindrique M4x12mm
キャップネジ M4x12mm



94554
Button Head Screw M4x10mm
Flachkopfschraube M4x10mm
Vis tête ronde M4x10mm
ナベネジ M4x10mm



100550
Pan Head Screw M5x8mm
Flachkopfschraube M5x8mm
Vis tête cylindrique M5x8mm
バインドネジ M5x8mm



94514
Cap Head Screw M4x35mm
Inbus-schraube M4x35mm
Vis tête cylindrique M4x35mm
キャップネジ M4x35mm



Z492
TP. Binder Head Screw M2.2x4.8mm
Flachkopfschneidschraube M2.2x4.8mm
Vis TP. Tête plate M2.2x4.8mm
T.P. バインドネジ M2.2x4.8mm



100551
Lock Nut M2.5
Stopmmutter 2.5mm
Ecrou de blocage 2.5mm
ロックナット 2.5mm



Z663
Lock Nut M3
Stopmmutter M3
Ecrou nylon M3
ナイロンナット M3



103671
Flanged Lock Nut M3
Stopmmutter Mit Flansch M3
Ecrou de blocage a collerette M3
フランジ ロックナット M3



Z664
Lock Nut M4
Stopmmutter M4
Contre-écrou M4
ナイロンナット M4



Z700
Set Screw M3x3mm
Madenschraube M3x3mm
Vis sans tête M3x3mm
イモネジ M3x3mm



Z702
Set Screw M3x5mm
Madenschraube M3x5mm
Vis hallen sans tête M3x5mm
イモネジ M3x5mm



Z704
Set Screw M3x8mm
Madenschraube M3x8mm
Vis hallen sans tête M3x8mm
イモネジ M3x8mm



100554
Set Screw M3x14mm
Madenschraube M3x14mm
Vis sans tête M3x14mm
イモネジ M3x14mm



100555
Set Screw M4x3mm
Madenschraube M4x3mm
Vis sans tête M4x3mm
セットスクリュー M4x3mm



Z722
Set Screw M4x5mm
Madenschraube M4x5mm
Vis sans tête M4x5mm
イモネジ M4x5mm



Z725
Set Screw M4x10mm
Madenschraube M4x10mm
Vis sans tête M4x10mm
イモネジ M4x10mm



Z721
Set Screw M4x4mm
Madenschraube M4x4mm
Vis sans tête M4x4mm
イモネジ M4x4mm



Z740
Set Screw M5x4mm
Madenschraube M5x4mm
Vis sans tête M5x4mm
イモネジ M5x4mm



96705
Locking Washer M5
Sicherungsscheibe M5
Rondelle de blocage M5
ロックワッシャー M5



100553
Washer M2.9x8x0.5mm
Scheibe 2.9x0.5mm
Rondelle 2.9x8x0.5mm
ワッシャー 2.9x8x0.5mm



Z224
Washer M3x8mm
Unterlagscheibe M3x8mm
Rondelle M3x8mm
ワッシャー M3x8mm



Z242
E-Clip E2mm
E-Clip E2mm
Circlips 2mm
Eリング E2



Z800
Spring Washer 3x6mm
Federscheibe 3x6mm
Rondelle élastique 3x6mm
スプリングワッシャー 3x6mm



66796 ㊦
Shock Mount Screw (CW)
Daempler Befestigungsschraube (CW)
Vis de montage amortisseur (CW)
ショックマウントスクリュー (右ネジ)



66796 ㊧
Shock Mount Screw (CCW)
Daempler Befestigungsschraube (CCW)
Vis de montage amortisseur (CCW)
ショックマウントスクリュー (左ネジ)

Metal Parts **Pièces métalliques**
Metall Teile **メタルパーツ**

1:1 Shown actual size
 In Originalgröße abgebildet
 Taille réelle
 原寸大



67493
 Ball 6mm
 Kugel 6mm
 Rotule 6mm
 ボール 6mm



67351 Ⓒ
 Ball 3x7mm
 Kugel 3x7mm
 Rotule 3x7mm
 ボール 3x7mm



67390
 King Pin Bushing
 King Pin Huelse
 PBague de pivot de fusée
 キングピンブッシング



HBC8088
 6x10mm Sealed Bearing
 Kugellager Gedichtet 6x10mm
 Joint étanche 6x10mm
 シールドベアリング 6x10mm



67534
 Ball 5.8x5.6mm
 Kugel 5.8x5.6mm
 Rotule 5.8x5.6mm
 ボール 5.8x5.6mm



HBC8099
 Fixing Ball
 Kugelkopf
 Rotule de fixation
 フィクシングボール



67399
 Steering Bushing
 Lenkungslager
 Bague de direction
 ステアリングブッシング



HBC8020-1
 Rubber Sealed Bearing 8x16mm
 Kugellager Gedichtet 8x16mm
 Roulement recouvert de caoutchouc 8x16mm
 ラバーシールドベアリング 8x16mm



HBC8098
 Fixing Ball
 Kugelkopf
 Rotule de fixation
 フィクシングボール



HBC8089
 Ball For Steering Push Rod
 Kugelkopf Lenkung
 Rotule pour tige pousoir de direction
 ボール ステアリングプッシュロッド用

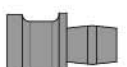

67410
 Shock Stand Off
 Dämpferhalter
 Entrebise de positionnement amortisseur
 ショックスタンドオフ



67438
 Ball Bearing 8x14x4mm
 Kugellager 8x14x4mm
 Roulement à billes 8x14x4mm
 ボールベアリング 8x14x4mm



67499
 Spiral Pinion Gear 10 Tooth
 Spiral Kegehrad 10 Zaehne (D8)
 Pignon spirale 10 dents
 スパイラルピニオンギヤ 10T



86598
 Washer 13x16x0.2mm
 Scheibe 13x16x0.2mm
 Rondelle 13x16x0.2mm
 シム 13x16x0.2mm



67464
 Steering Turnbuckle 4x55mm
 Spurstange 4x55mm
 Biellette de direction 4x55mm
 ステアリングターナックル 4x55mm



6203
 Body Clip (8mm/black)
 Karosserieklemmern (8mm)
 Clip carrosserie (8mm/noir)
 ボディーピン (8mm/ブラック)



67404 Ⓐ
 Pin
 Stift
 Goupille
 ピン



HBC8017
 Rear Upper Turnbuckle 5x51mm
 Spurstange 5x51mm
 Biellette supérieure arrière 5x51mm
 リアアッパーターナックル 5x51mm



6122
 Body Pin (Medium)
 Karosseriesplinte Mittel
 Clip carrosserie (moyen)
 ボディピン中



67404 Ⓑ
 Coupling
 Koppelung
 Accouplement
 カップリング



HBC8018-1
 Front Upper Turnbuckle 5x30mm
 Spurstange 5x30mm
 Biellette supérieure avant 5x30mm
 フロントアッパーターナックル 5x30mm



67402
 Axle
 Achse
 Essieu
 アクスル



HBC8065
 Rear Wheel Axle Shaft
 Radachse Hinten
 Essieu roues arrières
 リアアクスルシャフト

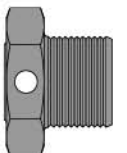

67486
 Wheel Hex Hub
 Radmitnehmer
 Hexagonal de roue
 ホイールハブ

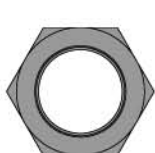

67492
 17mm Wheel Nut (Black)
 Radmutter 17mm (Schwarz)
 Ecrou de roue 17mm (noir)
 17mmホイールナット(ブラック)



HBC8064
 Front & Rear Diff Axle Shaft
 Differentialabtrieb V.H
 Arbre de roue pour diff. Avant & arrière
 フロント&リア デファクスルシャフト

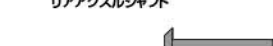

HBC8071
 Center Diff Axle Shaft
 Differentialabtrieb Mitte
 Arbre de roue pour diff. central
 フロント&リア デファクスルシャフト

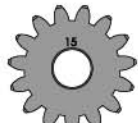

100914
 Pinion Gear 15 Tooth (1M / 5mm Shaft)
 Ritzel 15 Zaehne (1M/5mm Welle)
 Pignon 15 dents (1M / axe 5mm)
 ヒニオンギヤ 15T (1M/5mm シャフト)



HBC8101-1 Ⓐ
 Hard Steel Differential Gear Set
 Kegehrad Set Gehaertet
 Ensemble différentiel en acier dur
 ハードスチールデフギヤセット



HBC8101-1 Ⓑ

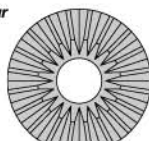

HBC8101-1 Ⓒ

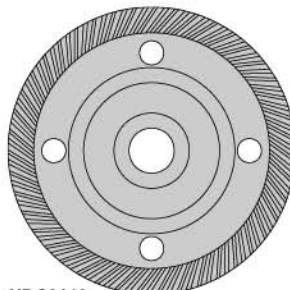

HBC9010
 43T Spiral Bevel Gear
 Spiral Kegehrad 43Z
 Pignon conique 43D
 43T スパイラルベベルギヤ

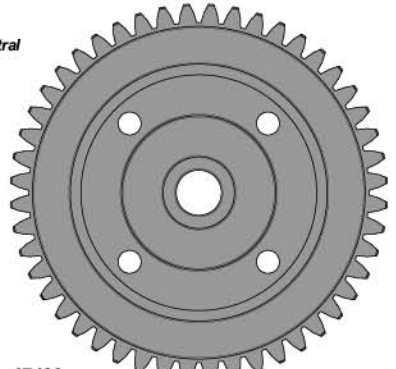

67428
 Spur Gear 48 Tooth
 Hauptzahnrad 48 Zaehne (D8)
 Couronne 48 dents
 スパーギヤ 48T



67415
 Suspension Shaft 4x71mm Silver (Front/Inner)
 Schwingenstift 4x71mm Silver (VornInnen/D8)
 Axe de suspension 4x71mm Silver (avant/intérieur)
 サスペンションシャフト 4x71mm シルバー (フロント/インナー)



67417
 Suspension Shaft 4x68mm Black (Rear/Inner)
 Schwingenstift 4x68mm Black (HintenInnen/D8)
 Axe de suspension 4x68mm Black (arrière/intérieur)
 サスペンションシャフト 4x68mm ブラック (リア/インナー)



67418
 Suspension Shaft 3x44mm Black (Rear/Outer)
 Schwingenstift 3x44mm Black (Hinten/Aussen/D8)
 Axe de suspension 3x44mm Black (arrière/extérieur)
 サスペンションシャフト 3x44mm ブラック (リア/アウトナー)



67416
 Suspension Shaft 3x43mm Silver (Front/Outer)
 Schwingenstift 3x43mm Silver (Vorne/Aussen/D8)
 Axe de suspension 3x43mm Silver (avant/extérieur)
 サスペンションシャフト 3x43mm シルバー (フロント/アウトナー)



HBC8096
 3x17mm Shaft
 Stift 3x17mm
 Axe 3x17mm
 3x17mm シャフト



HBC8022 Ⓑ
 Differential Shaft
 Differentialwelle
 Axe de différentiel
 デフシャフト



HBC8022 Ⓒ
 Differential Shaft
 Differentialwelle
 Axe de différentiel
 デフシャフト



67392
 Steering Post
 LENKUNGSPFOSTEN (D8)
 Montant de direction
 ステアリングポスト

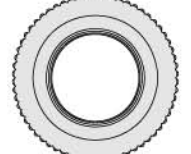

104123 Ⓐ
 Servo Saver Nut
 Servo Saver Mutter
 Ecrou de sauve-servo
 サーボセイバーナット



104156 Ⓐ
 Steering Post
 Lenkungspfoeten
 Montant direction
 ステアリングポスト



104156 Ⓑ
 Servo Saver Spring
 Feder
 Ressort de sauve-servo
 サーボセイバースプリング

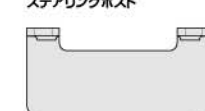

103994
 Switch Mount Plate
 Schalter Halteplatte
 Plaque de montage interrupteur
 スイッチマウントプレート

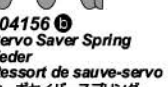

103663
 Cup Joint 5x13x20mm
 Cup Joint 5x13x20mm
 Noix de cardan 5x13x20mm
 カップジョイント 5x13x20mm

Metal Parts *Pièces métalliques*
Metall Teile *メタルパーツ*



103665
 Drive Shaft 8x110mm
 Knochen 8x110mm
 Axe de transmission 8x110mm
 ドライブシャフト8x110mm



67405
 Drive Shaft (91mm)
 Kardanwelle (91mm)
 Axe de transmission (91mm)
 ドライブシャフト(91mm)



HBC8069
 90mm Center Shaft
 Mittelwelle 90mm
 Axe central 90 mm
 センターシャフト 90mm



103664
 Drive Shaft 8x83mm
 Knochen 8x83mm
 Axe transmission 8x83mm
 ドライブシャフト8x83mm



67433
 Big Bore Shock Cap
 Big Bore Daempferkappe
 Bouchon d'amortisseur gros diamètre
 ビッグボアショックキャップ



67435
 Big Bore Shock Body (16x97mm)
 Big Bore Daempfergehaeuse (16x97mm)
 Corps d'amortisseur gros diamètre (16x97mm)
 ビッグボアショックボディ (16x97mm)

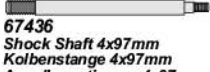

67436
 Shock Shaft 4x97mm
 Kolbenstange 4x97mm
 Axe d'amortisseur 4x97mm
 ショックシャフト 4x97mm



67528 Ⓔ
 Shock Spring Adjust Nut
 Federvorspannmutter
 Molette de reglage amortisseur
 ショックスプリングアジャストナット



67529
 Big Bore Shock Bottom Cap (Black)
 Daempferkappe Unten (Schwarz)
 Bouchon de fond d'amortisseur gros diamètre (noir)
 ビッグボア ショックボトムキャップ(ブラック)



67446
 Big Bore Shock Spring (Gray/60mm/74gf)
 BB Daempferfeder (Grau/60mm/74gf)
 Ressort amortisseur gros diamètre (Grise/60mm/74gf)
 ビッグボアショックスプリング (グレー/60mm/74gf)



67449
 Big Bore Shock Spring (Orange/60mm/98Gf)
 BB Daempferfeder (Orange/60mm/98Gf)
 Ressort amortisseur gros diamètre (orange/60mm/98gf)
 ビッグボアショックスプリング (オレンジ/60mm/98gf)

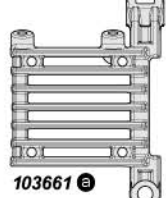

103661
 Motor Mount Set
 Motorhalter Set
 Ens. support moteur
 モーターマウントセット



103661 ⓑ

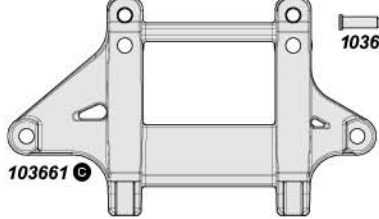

103661 Ⓒ

103661 Ⓓ



HBC8108 Ⓐ
 Front Stabilizer Set
 Frontstabilisator Set
 Ens. Stabilisateur avant
 フロントスタビライザーセット



HBC8108 Ⓑ



HBC8108 Ⓒ



67379
 Pivot Plate (RR/3deg)
 Querlenkerhalter (HH/3 grad/D8)
 Plaque pivot (RR/3deg)
 ピボットプレート (RR/3度)



67380
 Pivot Plate (RF/3deg)
 Querlenkerhalter (HV/3 grad/D8)
 Plaque pivot (RF/3deg)
 ピボットプレート (RF/3度)

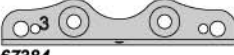

67384
 Front Suspension Block (FR)
 Querlenkerhalterplatte Vorne (FR/D8)
 Plaques d'axes d'articulation avant (FR)
 フロントヒンジピンブロック (FR)



67391
 Front Suspension Block (FF)
 Querlenkerhalterplatte Vorne (FF/D8)
 Plaques d'axes d'articulation avant (FF)
 フロントヒンジピンブロック (FF)



67398
 Steering Plate
 Lenkungsplatte
 Plaque de direction
 ステアリングプレート



67510
 Sway Bar (2.8mm)
 Stabilisator (2.8mm)
 Barre antiroulis (2.8mm)
 スタビライザー (2.8mm)

67511
 Sway Bar (2.4mm)
 Stabilisator (2.4mm)
 Barre antiroulis (2.4mm)
 スタビライザー (2.4mm)

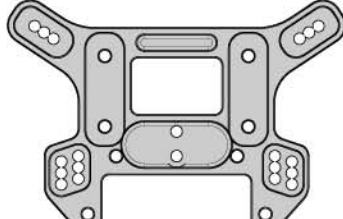

67409
 Rear Shock Tower
 Daempferbruecke Hinten (D8)
 Platine d'amortisseur arriere
 リアショックタワー



67413
 Front Shock Tower
 DAEMPFERBRUECKE VORNE (D8)
 Platine d'amortisseur avant
 フロントショックタワー

103662
 Main Chassis 4.0mm (7075S)
 Chassis 4.0mm (7075S)
 Chassis principal 4.0mm (7075S)
 メインシャーシ4.0mm (7075S)

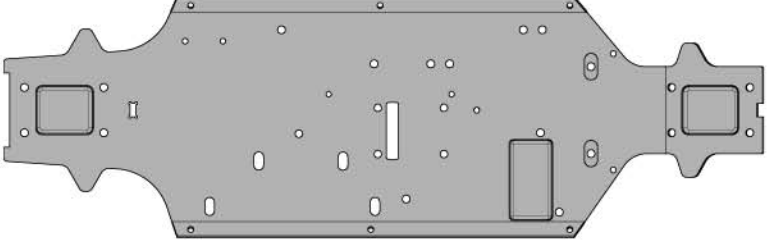

Rubber / Form Parts
Gummi / Schaumstoff Teile

Pièces en caoutchouc / en mousse
ゴム/スポンジ パーツ



67515 a
Silicone O-ring P-4
Silikon O-ring P-4
Joint torique silicone P-4
シリコンOリング P-4



67515 c
O-Ring P-10
O-Ring P-10
Joint torique P-10
Oリング P-10



HBC8023
O-Ring 6mm
O-Ring 6mm
Joint torique 6mm
Oリング 6mm



104123 c
O-ring 11.5x15x1.8mm
O-ring 1.5x15x1.8mm
Joint torique 1.5x15x1.8mm
Oリング 11.5x15x1.8mm



67528 b
O-Ring P-19
O-Ring P-19
Joint torique P-19
Oリング P-19

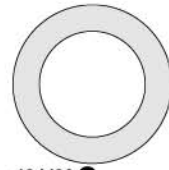

104123 e
Servo Saver Foam
Servo Saver Schaumstoff
Sauve servo mousse
サーボセーバーフォーム

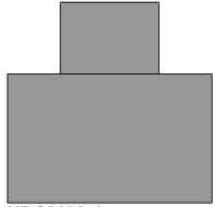

HBC8058-1
Sw. Dust-proof Cover Black
Schalterabdeckung Schwarz
Cache antipoussière noir sw.
SW ダストプルーフカバー (ブラック)

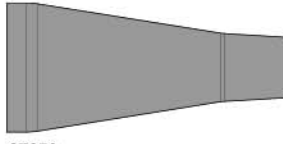

67350
Shock Boots
Daempferueberzug
Ensemble Protections D'amortisseur
ショックブーツ

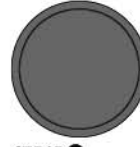

67515 e
Bladder 18x4.7mm
Daempfermembran 18x4.7mm
Coupelle 18x4.7mm
ブラダ 18x4.7mm

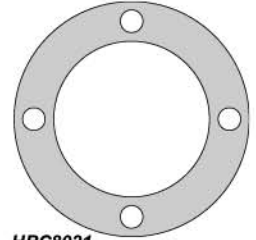

HBC8021
Differential Pads
Differentialdichtung
Logement du différentiel
デフパッド



103682
Battery Strap 25x270mm
Akkuband 25x270mm
Sangle batterie 25x270mm
バッテリーストラップ 25x270mm

Plastic Parts
Kunststoff Teile

Pièces en plastique
プラスチックパーツ

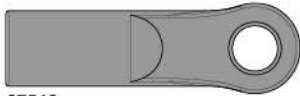

67516
Ball End Set
Kugelpfannen Set (D8)
Jeu embout sphérique
ボールエンドセット

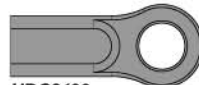

HBC8100
6.8mm Ball End
Kugelpfanne 6.8mm
Embout sphérique 6,8mm
6.8mm ボールエンド



67515 b
Rod Guide
Kolbenfuehrung
Guide d'axe,
ロッドガイド



67351 c
Shock Cap Bushing
Dämpferbuchse
Bouchon amortisseur bague
ショックキャップブッシュ

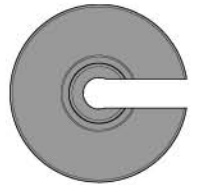

67351 e
Spring Perch
Federteller
Coupelle d'amortisseur
スプリングエンド



67491
Steering Linkage Set
Lenkgestaenge Set (D8)
Tringlerie de direction
ステアリングリンカーセット



67351 b
Ball End
Aluminiumkugelkopf
Billes
ボールエンド



67514
Spacer 3x8.5x3mm
SPACER 3x8.5x3mm
Espaçeur 3x8.5x3mm
スペーサー-3x8.5x3mm



67515 d
Rod Guide
Kolbenfuehrung
Guide d'axe,
ロッドガイド

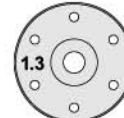

67353
Shock Piston (6holes/1.3mm)
Kolbenplatten (6loecher/1.3mm)
Piston amortisseur (6Trous/1.3mm)
ショックキャップブッシュ(6穴/1.3mm)

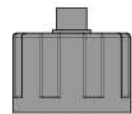

HBC8019
Differential Housing
Differentialgehaeuse
Logement du différentiel
デフハウジング

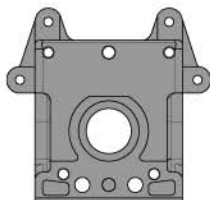

HBC8009-1 e
Differential Case
Getriebegehaeuse
Boîtier différentiel
デフケース

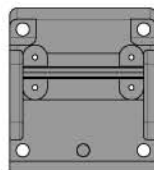

HBC8009-1 b
Differential Case
Getriebegehaeuse
Boîtier différentiel
デフケース



103681 a
103681 b
103681
Front Shock Protector
Daempferschutz Vorne
Protecteur amort. avant
フロントショックプロテクター

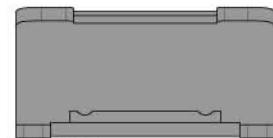

HBC8003
Front Bumper
Frontrammer
Pare-Chocs
フロントバンパー



67376
Servo Arm Set
Servo Arm Set (D8)
Ensemble bras de servo
サーボアームセット



Z150 a
Z150 b
Antenna Pipe Set
Antennenrohrset
Ensemble antenne
アンテナパイプセット



103680
Wire Guide
Kabelhilfe
Guide cable
ワイヤーガイド



67411
Body Mount Set
Karosseriehalter Set (D8)
Jeu montage de carrosserie
ボディマウントセット

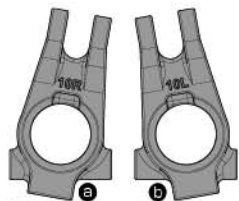

67386
Front Hub Carrier Set (Right/Left/10deg)
 Lenkhebeltraeger Vorne (R,L/10 grad/D8)
 Ens. porte-moyeu avant (gauche/droit/10 deg.)
 フロントハブキャリアーセット (右/左/10deg)

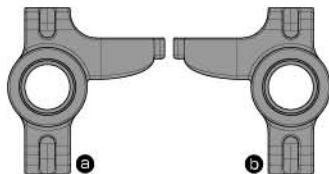

67388
Front Spindle Set (Right/Left)
 Lenkhebel Set (Rechts/Links/D8)
 Ensemble fusée avant (gauche/droit)
 フロントスピンドルセット (右/左)

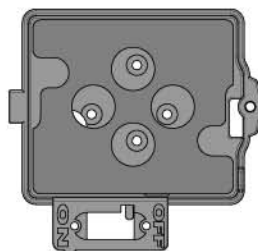

103676 a

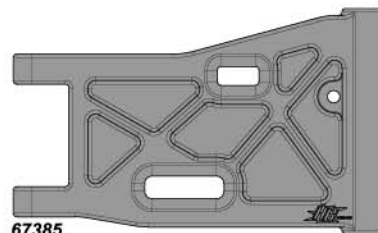

67385
Front Suspension Arm Set
 Schwingen Set Vorne (D8)
 Ensemble bras de suspension avant
 フロントサスアームセット

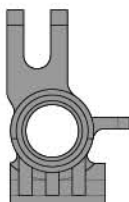

HBC8008 a
Rear Wheel Hub L
 Radtraeger Hinten L
 Moyeu roue arriere G
 リアホイールハブ L



HBC8008 b
Rear Wheel Hub R
 Radtraeger Hinten R
 Moyeu roue arriere D
 リアホイールハブ R

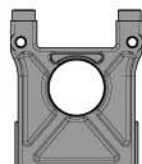

67419
Differential Mount
 Differential-Halterung
 Support différentiel
 デフマウント

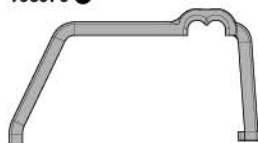

103676 b

103676
ESC Tray Set
 Reglerplatte Set
 Ens. plateau pour controleur el vitesse
 ESCトレーセット

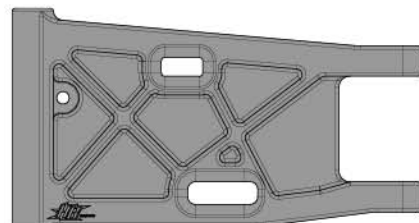

67381
Rear Suspension Arm Set
 Schwingen Set Hinten (D8)
 Jeu bras de suspension arriere
 リアサスペンションアームセット



67521 a
Wing Mount Set
 Fluegelhalter Set (D8)
 Ensemble de montage aileron
 ウイングマウントセット

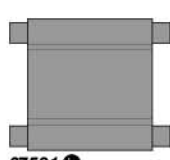

67521 b

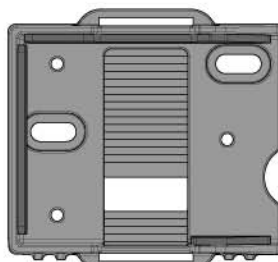

103675 a

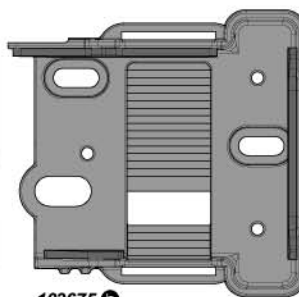

103675 b

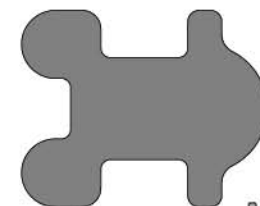

103675 c



104156 e

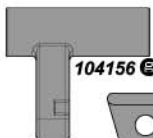

104156 f



67521 c

103675
Battery Holder Set
 Akkuhalter Set
 Ens. support batterie
 バッテリーホルダーセット



103674 a

103674
Radio Box Set
 Elektronikbox Set
 Ens. casier radio
 メカボックスセット

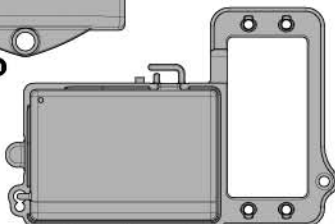

103674 b

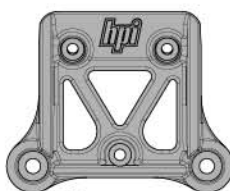

103668 a

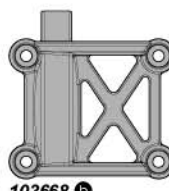

103668 b

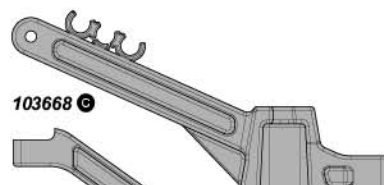

103668 c



103668 d



103668 e



103668 f

103668
Brace And Stiffener Set
 Strebe, Versteifungsplatte Set
 Ens. renfort et raidisseur
 ブレース/ステフナーセット

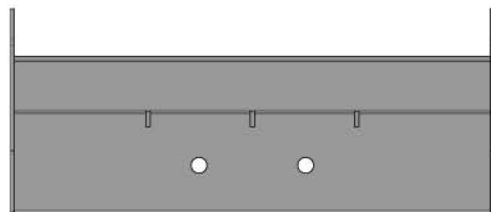

HBC8051-1
1/8 Deck Wing Black
 Fluegel 1/8 (Schwarz)
 Aileron arriere 1/8e noir
 1/8 テッキウイング ブラック



HBC8051-1 b



67356 a
Stone Guard(Left)
 STEINSCHUTZ(LINKS/D8)
 Antigrauvillonnage (droit)
 ストーンガード (左)

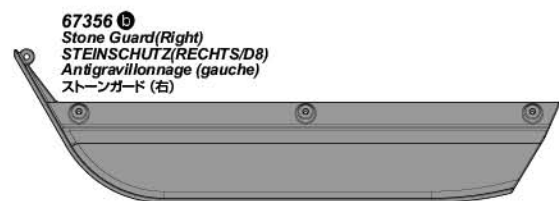

67356 b
Stone Guard(Right)
 STEINSCHUTZ(RECHTS/D8)
 Antigrauvillonnage (gauche)
 ストーンガード (右)

En Parts List

Parts #	Description	Parts #	Description
6122	Body Pin (Medium/10pcs)	100914	Pinion Gear 15 Tooth (1M / 5mm Shaft)
6163	Servo Tape 20x100Mm (5pcs)	103661	Motor Mount Set
6203	Body Clip (8Mm/Black/20pcs)	103662	Main Chassis 4.0mm (7075S)
66796	Shock Mount Screw (CW+2/CCW+2)	103663	Cup Joint 5x13x20mm
67296	Big Bore Shock Set (97mm/2pcs)	103664	Drive Shaft 8x83mm
67350	Shock Boots Set	103665	Drive Shaft 8x110mm
67351	Shock End/Shock Spring Retainer Set	103668	Brace And Stiffener Set
67353	6 Holes Shock Piston Set (1.2/1.3/1.4mm)	103670	Silicone Diff Oil #100000
67356	Stone Guard Set (Right/Left)	103671	Flanged Lock Nut M3 (10pcs)
67376	Servo Arm Set	103672	TP. Button Head Screw M3x6mm (Hex Socket/8pcs)
67379	Pivot Plate (RR/3Deg)	103673	TP Flanged Screw M3x18mm (Hex Socket/8pcs)
67380	Pivot Plate (RF/3Deg)	103674	Radio Box Set
67381	Rear Suspension Arm Set	103675	Battery Holder Set
67384	Front Suspension Block (FR)	103676	Esc Tray Set
67385	Front Suspension Arm Set	103677	V7 Wheel Black (42x83mm/2pcs)
67386	Front Hub Carrier Set (Right/Left/10Deg)	103680	Wire Guide
67388	Front Spindle Set (Right/Left)	103681	Front Shock Protector
67390	King Pin Bushing (4pcs)	103682	Battery Strap 25x270mm (2pcs)
67391	Front Hinge Pin Plate	103683	Vorza Logo Decal
67392	Steering Post (2pcs)	103684	VB-1 Buggy Body (Painted/Silver/Blue)
67398	Steering Plate	103685	VB-1 Buggy Body (Painted/Silver/Red)
67399	Steering Bushing (2pcs)	103994	Switch Mount Plate
67402	Axle (1pc)	104123	Servo Saver Foam (4pcs) With Adjust Nut
67404	Universal Joint Rebuild Kit	104156	Steering Crank Set
67405	Drive Shaft (91mm)	HB62510	4 Way Wrench (1/8th Scale)
67409	Rear Shock Tower	HBC8003	Front Bumper (Lightning Series)
67410	Shock Stand Off (2pcs)	HBC8008	Rear Wheel Hub L, R (Lightning Series)
67411	Body Mount Set	HBC8009-1	Differential Case (Lightning Series)
67413	Front Shock Tower	HBC8017	Rear Upper Tumbuckle 5x51mm (Lightning Series)
67415	Suspension Pin 4x71mm Silver (Front/Inner)	HBC8018-1	Front Upper Tumbuckle 5x30mm (Lightning Series)
67416	Suspension Pin 3x43mm Silver (Front/Outer)	HBC8019	Differential Housing (Lightning Series)
67417	Suspension Shaft (Rear/Inner)	HBC8020-1	Rubber Sealed Bearing 8x16mm (4pcs)
67418	Suspension Shaft (Rear/Outer)	HBC8021	Differential Pads (Lightning Series)
67419	Differential Mount (2pcs)	HBC8022	Differential Shaft (Lightning Series)
67428	Spur Gear 48 Tooth	HBC8023	O-Ring 6Mm (Lightning Series)
67433	Big Bore Shock Cap	HBC8051-1	1/8 Deck Wing Black (Lightning Series)
67435	Big Bore Shock Body (16x97mm/2pcs)	HBC8058-1	SW. Dust-Proof Cover Black (Lightning Series)
67436	Shock Shaft 4x97mm	HBC8064	Front & Rear Diff Axle Shaft (Lightning Series)
67438	Ball Bearing 8x14x4mm (2pcs)	HBC8065	Rear Wheel Axle Shaft (Lightning Series)
67446	Big Bore Shock Spring (Gray/60mm/74gf/2pcs)	HBC8069	90mm Center Shaft (Lightning Series)
67449	Big Bore Shock Spring (Orange/60mm/98gf/2pcs)	HBC8071	Center Diff Axle Shaft (Lightning Series)
67464	Steering Tumbuckle 4x55mm (2pcs)	HBC8088	6x10mm Sealed Bearing (Lightning Series)
67486	Wheel Hex Hub (2pcs)	HBC8089	Ball For Steering Push Rod (Lightning Series)
67491	Steering Linkage Set	HBC8090	Wheel Angle Adjuster (Lightning Series)
67492	17mm Wheel Nut (Black/4pcs)	HBC8096	3x17mm Shaft (Lightning Series)
67493	Ball 6mm (4pcs)	HBC8098	Fixing Ball For Upper Suspension (Lightning Series)
67499	Spiral Pinion Gear 10 Tooth	HBC8099	Fixing Ball For Rear Suspension (Lightning Series)
67510	Sway Bar (2.8mm)	HBC8100	6.8mm Ball End (L/Lightning Series)
67511	Sway Bar (2.4mm)	HBC8101-1	Hard Steel Differential Gear Set (Lightning Series)
67514	Spacer 3x8.5x3mm (6pcs)	HBC8108	Front Stabilizer Set (Lightning Series)
67515	Big Bore Shock Maintenance Set	HBC8122-13	Shock Oil #5000
67516	Ball End Set	HBC9010	43T Spiral Bevel Gear (Lightning Stadium)
67518	Universal Drive Shaft Set	Z084	Flat Head Screw M3x12mm (Hex Socket/10pcs)
67521	Wing Mount Set	Z086	Flat Head Screw M3x18mm (Hex Socket/10pcs)
67528	Big Bore Shock Spring Adjust Nut (Black/2pcs)	Z087	Flat Head Screw M3x20mm (Hex Socket/10pcs)
67529	Big Bore Shock Bottom Cap (Black/2pcs)	Z150	Antenna Pipe Set
67534	Ball 5.8x5.6mm (4pcs)	Z216	Button Head Screw M3x15mm (Hex Socket/4pcs)
80552	HPI TF-3 Transmitter Without Crystal (2ch/AM27Mhz)	Z224	Washer M3x8mm (10pcs)
80560	HPI SF-2 Servo (High Torque/6.5Kg-cm 6.0V)	Z242	E Clip E2mm (20pcs)
80569	HPI RF-6 Receiver Without Crystal (AM 27Mhz/2ch)	Z307	Flat Head Screw M4x10mm (Hex Socket/Thin Type/4pcs)
86598	Washer 13x16x0.2mm (10pcs)	Z352	Button Head Screw M3x8mm (Hex Socket/10pcs)
86957	Pro Silicone Shock Oil 40wt (60cc)	Z353	Button Head Screw M3x10mm (Hex Socket/10pcs)
86958	Pro Silicone Shock Oil 45 wt (60cc)	Z354	Button Head Screw M3x12mm (Hex Socket/10pcs)
94304	TP. Flat Head Screw M3x10mm (Hex Socket/10pcs)	Z357	Button Head Screw M3x20mm (Hex Socket/10pcs)
94357	TP. Button Head Screw M3x18mm (6pcs)	Z411	Cap Head Screw M2x8mm (10pcs)
94505	Cap Head Screw M4x12mm (10pcs)	Z492	TP. Binder Head Screw M2.2x4.8mm (8pcs)
94514	Cap Head Screw M4x35mm (10pcs)	Z544	Cap Head Screw M3x12mm (6pcs)
94531	Flat Head Screw M4x15mm (Hex Socket/10pcs)	Z547	Cap Head Screw M3x20mm (6pcs)
94554	Button Head Screw M4x10mm (Hex Socket/10pcs)	Z548	Cap Head Screw M3x22mm (12pcs)
94675	Cap Head Screw M3.5x14mm (8pcs)	Z562	TP. Flanged Screw M3x10mm (Hex Socket/10pcs)
94676	Cap Head Screw M3.5x18mm (8pcs)	Z663	Lock Nut M3 (6pcs)
94677	Cap Head Screw M3.5x42mm (8pcs)	Z664	Lock Nut M4 (4pcs)
96705	Locking Washer M5 (20pcs)	Z700	Set Screw M3x3mm (6pcs)
100550	Pan Head Screw M5x8mm (Hex Socket/10pcs)	Z702	Set Screw M3x5mm (10pcs)
100551	Lock Nut M2.5 (4pcs)	Z704	Set Screw M3x8mm (10pcs)
100553	Washer M2.9x8x0.5mm (8pcs)	Z721	Set Screw M4x4mm (4pcs)
100554	Set Screw M3x14mm (4pcs)	Z722	Set Screw M4x5mm (8pcs)
100555	Set Screw M4x3mm (4pcs)	Z725	Set Screw M4x10mm
100556	Flat Head Screw M3x14mm (Hex Socket/10pcs)	Z740	Set Screw M5x4mm Black
100557	Flat Head Screw M3x16mm (Hex Socket/10pcs)	Z800	Spring Washer 3x6mm (20pcs)
100558	Button Head Screw M3x4mm (Hex Socket/10pcs)	Z901	Allen Wrench 1.5mm
100559	Button Head Screw M3x14mm (Hex Socket/10pcs)	Z903	Allen Wrench 2.5mm
100684	Flux Blur ESC	Z904	Allen Wrench 2.0mm
100685	Flux Tork 2200Kv Brushless Motor	Z905	Allen Wrench 3.0mm

De Ersatzteilliste

Nummer	Beschreibung	Nummer	Beschreibung
6122	Karosseriesplinte Mittel (10 st.)	100914	Ritzel 15 Zaehne (1M/5mm Welle)
6163	Doppelseitiges Klebeband 20x100mm	103661	Motorhalter Set (Vorza)
6203	Karosserieklammern (8mm/20st)	103662	Chassis 4.0mm (7075S/Vorza)
66796	Daempferbefestigungsschrauben (2xCW/2xCCW)	103663	Cup Joint 5x13x20mm (Vorza)
67296	Big Bore Daempferset (97mm/2st)	103664	Knochen 8x83mm (Vorza)
67350	Daempferueberzug Set (BBD)	103665	Knochen 8x110mm (Vorza)
67351	Daempferauge/Federteller Set (BBD)	103668	Strebe Versteifungsplatte Set (Vorza)
67353	Kolbenplatten Set 6 Loecher (1.2, 1.3, 1.4mm/BBD)	103670	Silikon Differentialoel #100000
67356	Steinschutz Set (Rechts/Links/D8)	103671	Stoppmutter Mit Flansch M3 (10st)
67376	Servo Arm Set (D8)	103672	Flachkopfschneidschraube M3x6mm (Inbus/8st)
67379	Querlenkerhalter (HH/3 Grad/D8)	103673	Schneidschraube Mit Flansch M3x18mm (Inbus/8st)
67380	Querlenkerhalter (HV/3 Grad/D8)	103674	Elektronikbox Set (Vorza)
67381	Schwingen Set Hinten (D8)	103675	Akkualter Set (Vorza)
67384	Querlenkerhalterplatte Vorne (Fr/D8)	103676	Reglerplatte Set (Vorza)
67385	Schwingen Set Vorne (D8)	103677	V7 Felgen Schwarz 42x83mm (2st)
67386	Lenkhebeltraeger Vorne (R,L/10 Grad/D8)	103680	Kabelhilfe (Vorza)
67388	Lenkhebel Set (Rechts/Links/D8)	103681	Daempferschutz Vorne (Vorza)
67390	King Pin Huelse (4st)	103682	Akkuband 25x270mm (2st/Vorza)
67391	Querlenkerhalterplatte Vorne (D8)	103683	Vorza Logo Aufkleber
67392	Lenkungspfosten (2st/D8)	103684	VB-1 Buggy Karosserie (Lackiert/Grau/Blau)
67398	Lenkungsplatte (D8)	103685	VB-1 Buggy Karosserie (Lackiert/Grau/Rot)
67399	Lenkungslager (2st/D8)	103994	Schalter Halteplatte (Vorza)
67402	Achse (1st/D8)	104123	Servo Saver Schaumstoff (4st) Mit Einstellmutter
67404	Kardan Wartungs-Set (D8)	104156	Lenkungshebel Set (D8)
67405	Kardanwelle (91mm)	HB62510	Gluehkerzenschluessel (1/8)
67409	Daempferbruecke Hinten (D8)	HBC8003	Frontrammer (Lightning Serie)
67410	Daempferhalter (2st/D8)	HBC8008	Radtraeger Hinten (L,R/Lightning/D8)
67411	Karosseriehalter Set (D8)	HBC8009-1	Differentialgehause (Light Stad 2)
67413	Daempferbruecke Vorne (D8)	HBC8017	Spurstange 5X51Mm (Lightning/D8)
67415	Schwingenstift 4x71mm Silver (Vorne/Innen/D8)	HBC8018-1	Spurstange 5X30Mm (Lightning/D8)
67416	Schwingenstift 3x43mm Silver (Vorne/Aussen/D8)	HBC8019	Getriebegehause (Light Stad 2)
67417	Schwingenstift 4x68mm Black (Hinten/Innen/D8)	HBC8020-1	Kugellager Gedichtet 8x16mm (4st)
67418	Schwingenstift 3x44mm Black (Hinten/Aussen/D8)	HBC8021	Differentialdichtung (Light Stad 2)
67419	Differential-Halterung (2st/D8)	HBC8022	Differential Radmitnehmer (Light Stad 2)
67428	Hauptzahnrad 48 Zaehne (D8)	HBC8023	O-Ring 6mm
67433	Daempferkappe (BBD)	HBC8051-1	Fluegel 1/8 (Schwarz/Lightning Serie)
67435	Daempfergehause (16x97mm/2st/BBD)	HBC8058-1	Schalterabdeckung Schwarz (Lightning/D8)
67436	Kolbenstange 4x97mm (BBD)	HBC8064	Differentialwelle V/H (Light Stad 2)
67438	Kugellager 8x14x4mm (2st)	HBC8065	Radachse Hinten (Lightning Serie)
67446	Daempferfeder (Grau/60mm/74gf/2st/BBD)	HBC8069	Mittelwelle 90Mm (Lightning Serie)
67449	BB Daempferfeder (Orange/60mm/98gf/2st)	HBC8071	Differentialwelle V/H (Light Stad 2)
67464	Spurstange 4x55mm (2st/D8)	HBC8088	Kugellager Gedichtet 6x10mm
67486	Radmitnehmer (2st/D8)	HBC8089	Kugelpfanne Lenkung (Lightning/D8)
67491	Lenkgestaenge Set (D8)	HBC8090	Spurstangenschluessel (Lightning Serie)
67492	Radmutter 17mm (Schwarz/4st)	HBC8096	Stift 3X17Mm (Lightning/D8)
67493	Kugel 6mm (4st)	HBC8098	Kugelpfanne (Aufhaengung Ober/Lightn/D8)
67499	Spiral Kegelrad 10 Zaehne (D8)	HBC8099	Kugelpfanne (Aufhaengung Unten/Lightn/D8)
67510	Stabilisator (2.8mm/D8)	HBC8100	Kugelpfannen Set B (Light Stad 2)
67511	Stabilisator (2.4mm/D8)	HBC8101-1	Diff Zahnrad 20Z (Stahl Gehaertet/Light Stad 2)
67514	Spacer 3x8.5x3mm (6st)	HBC8108	Stabilisator Set Vorne (Lightning Serie)
67515	Big Bore Daempfer Wartungs Set	HBC8122-13	Daempferoel #5000
67516	Kugelpfannen Set (D8)	HBC9010	Kegelrad 43Z (Spiral-Verzahnt/Light Stad 2)
67518	Kardan Set (D8)	Z084	Senkkopfschraube M3x12mm (Inbus/10st)
67521	Fluegelhalter Set (D8)	Z086	Senkkopfschraube M3x18mm (Inbus/10st)
67528	Big Bore Daempfer Mutter (Schwarz/2st)	Z087	Senkkopfschraube M3x20mm (Inbus/10st)
67529	Big Bore Daempfer Kappe Unten (Schw/2st)	Z150	Antennenrohrset
67534	Kugel 5.8x5.6mm (4st)	Z216	Flachkopfschraube M3x15mm (Inbus/4st)
80552	HPI TF-3 Sender Ohne Quarz (2 Kanal/27MHzam)	Z224	Unterlagscheibe M3x8mm (10 st.)
80560	HPI SF-2 Servo (Extra Stark)	Z242	E-Clip E2Mm Silber 20st.
80569	HPI RF-6 Empfaenger Ohne Quarz (Am 27MHz/2Kanal)	Z307	Senkkopfschraube M4x10mm (Inbus/Duenn/4st)
86598	Scheibe 13x16x0.2mm (10st)	Z352	Flachkopfschraube M3x8mm (Inbus/10st)
86957	Silikon-Daempfer-Oel 40wt (60ccm)	Z353	Flachkopfschraube M3x10mm (Inbus/10st)
86958	Silikon-Daempfer-Oel 45wt (60ccm)	Z354	Flachkopfschraube M3x12mm (Inbus/10st)
94304	Senkkopfschneidschraube M3x10mm (Inbus/10st)	Z357	Flachkopfschraube M3x20mm (Inbus/10st)
94357	Flachkopfschneidschraube M3x18mm (6st)	Z411	Inbusschraube M2x8mm (10st)
94505	Inbusschraube M4x12mm (10st)	Z492	Flachkopfschneidschraube M2.2x4.8mm (8st)
94514	Inbusschraube M4x35mm (10st)	Z544	Inbusschraube M3x12mm (6st)
94531	Flachkopfschraube M4x15mm (Inbus/10st)	Z547	Inbusschraube M3x20mm (6st)
94554	Flachkopfschraube M4x10mm (Inbus/10st)	Z548	Inbusschraube M3x22mm (12st)
94675	Inbusschraube M3.5x14mm (8st)	Z562	Schneidschraube Mit Flansch M3X10Mm (Inbus/10st)
94676	Inbusschraube M3.5x18mm (8st)	Z663	Stoppmutter M3 (6st.)
94677	Inbusschraube M3.5x42mm (8st)	Z664	Stoppmutter M4 (4st)
96705	Sicherungsscheibe M5 (20st)	Z700	Madenschraube M3x3mm (6st)
100550	Flachkopfschraube M5x8mm (10st)	Z702	Madenschraube M3x5mm (10st)
100551	Stoppmutter 2.5mm (4st)	Z704	Madenschraube M3x8mm (10st)
100553	Scheibe 2.9x8x0.5mm (8st)	Z721	Madenschraube M4x4mm (4st)
100554	Madenschraube M3x14mm (4st)	Z722	Madenschraube M4x5mm (8st)
100555	Madenschraube M4x3mm (4st)	Z725	Madenschraube M4x10mm
100556	Senkkopfschraube M3x14mm (Inbus/10st)	Z740	Madenschraube M5x4mm
100557	Senkkopfschraube M3x16mm (Inbus/8st)	Z800	Federscheibe 3x6mm (20st)
100558	Flachkopfschraube M3x4mm (Inbus/10st)	Z901	Inbusschluessel 1.5mm
100559	Flachkopfschraube M3x14mm (Inbus/10st)	Z903	Inbusschluessel 2.5mm
100684	Flux Blur ESC (Regler)	Z904	Inbusschluessel 2.0mm
100685	Flux Tork 2200Kv Brushless Motor	Z905	Inbusschluessel 3.0mm

Fr Pièces Pièces détachées

Numéro	Description	Numéro	Description
6122	Clip carrosserie (moyen/10pcs)	100914	Pignon 15 dents (1M / axe 5mm)
6163	Double face 20x100mm (s5)	103661	Ens. support moteur
6203	Clip carrosserie (8mm/noir/20 p.)	103662	Chassis principal 4.0mm (7075S)
66796	Vis montage amortisseur (cw+2/ccw+2)	103663	Noix de cardan 5x13x20mm
67296	Ensemble amortisseur gros diametre (97mm/2p)	103664	Axe transmission 8x83mm
67350	Ensemble protections d'amortisseur	103665	Axe transmission 8x110mm
67351	Ensemble embout/arret de ressort d'amortisseur	103668	Ens. renfort et raidisseur
67353	Ensemble piston d'amortisseur 6 trous (1.2/1.3/1.4)	103670	Huile diff silicone gr.100000
67356	Ensemble antigravillonnage (gauche/droit)	103671	Ecrou de blocage a collerette M3 (10p.)
67376	Ensemble bras de servo	103672	Vis tp tete bombee M3x6mm (six pans cr/8p.)
67379	Plaque pivot (RR/3deg)	103673	Vis tp a collerette M3x18mm (six pans creux/8p.)
67380	Plaque pivot (RF/3deg)	103674	Ens. casier radio
67381	Jeu bras de suspension arriere	103675	Ens. support batterie
67384	Plaques d'axes d'articulation avant (FR)	103676	Ens. plateau pour controleur el vitesse
67385	Ensemble bras de suspension avant	103677	Jan te V7 noire (42x83mm/2p.)
67386	Ens. porte-moyeu avant (gauche/droit/10 deg.)	103680	Guide cable
67388	Ensemble fusee avant (gauche/droit)	103681	Protecteur amort. avant
67390	Bague de pivot de fusee (4p.)	103682	Sangle batterie 25x270mm (2p.)
67391	Plaques d'axes d'articulation avant	103683	Auto-collant logo vorza
67392	Montant de direction (2p.)	103684	Carrosserie peinte buggy VB-1 (gris/bleue)
67398	Plaque de direction	103685	Carrosserie peinte buggy VB-1 (gris/rouge)
67399	Bague de direction (p.)	103994	Plaque de montage interrupteur
67402	Essieu (1p.)	104123	Sauve servo mousse (4p.) Avec ecrou de reglage
67404	Kit de reparation joint de cardan universel	104156	Ens. renvoi d'angle de direction
67405	Axe de transmission (91mm)	HB62510	Cle en croix (echelle 1/8e)
67409	Platine d'amortisseur arriere	HBC8003	Pare-chocs avant (serie lightning)
67410	Entretoise de positionnement amortisseur (2p.)	HBC8008	Moyeu roue arriere g, D (serie lightning)
67411	Jeu montage de carrosserie	HBC8009-1	Boitier differentiel
67413	Platine d'amortisseur avant	HBC8017	Biellette superieure arriere 5x51mm
67415	Axe de suspension 4x71mm silver (avant/interieur)	HBC8018-1	Biellette superieure avant 5x30mm (serie lightning)
67416	Axe de suspension 3x43mm silver (avant/exterieur)	HBC8019	Logement de differentiel
67417	Axe de suspension 4x68mm black (arriere/interieur)	HBC8020-1	Roulement recouvert de caoutchouc 8x16mm (4p.)
67418	Axe de suspension 3x44mm black (arriere/exterieur)	HBC8021	Coussinet de differentiel
67419	Support differentiel (2p.)	HBC8022	Axe differentiel
67428	Couronne 48 dents	HBC8023	Joint torique 6mm (serie lightning)
67433	Bouchon d'amortisseur gros diametre	HBC8051-1	Aileron arriere 1/8e noir (serie lightning)
67435	Corps d'amortisseur gros diametre (16x97mm/2pcs)	HBC8058-1	Cache antipoussiere noir SW. (serie lightning)
67436	Axe d'amortisseur 4x97mm	HBC8064	Axe differentiel av/ar
67438	Roulement a billes 8x14x4mm (2p.)	HBC8065	Essieu roues arrieres (serie lightning)
67446	Ressort amortisseur gros diametre (gris/60mm/74gf)	HBC8069	Axe central 90 mm (serie lightning)
67449	Ressort amortisseur gros diametre (orange/60mm/98gf)	HBC8071	Axe differentiel AV/AR
67464	Biellette de direction 4x55mm (2p.)	HBC8088	Joint etanche 6x10mm (serie lightning)
67486	Hexagonal de roue (2p.)	HBC8089	Rotule pour tige poussoir de direction (serie lightning)
67491	Tringlerie de direction	HBC8090	Outil reglage angle des roues (serie lightning)
67492	Ecrou de roue 17mm (noir/4p.)	HBC8096	Axe 3x17mm (serie lightning)
67493	Rotule 6mm (4p.)	HBC8098	Rotule de fixation pour suspension superieure
67499	Pignon spirale 10 dents	HBC8099	Rotule de fixation pour suspension arriere
67510	Barre antiroulis (2.8mm)	HBC8100	Embout biellette (B)
67511	Barre antiroulis (2.4mm)	HBC8101-1	Boitier differentiel acier dur 20D
67514	Espaceur 3x8.5x3mm (6p.)	HBC8108	Ens. stabilisateur avant (serie lightning)
67515	Ensemble entretien amortisseur gros diametre	HBC8122-13	Huile amortisseur gr.5000
67516	Jeu embout spherique	HBC9010	Pignon conique spirale 43D
67518	Ensemble transmission universel	Z084	Vis tete plate M3x12mm (six pans creux/10p.)
67521	Ensemble de montage aileron	Z086	Vis tete plate M3x18mm (six pans creux/10p.)
67528	Ecrou de reglage du ressort d'amortisseur gros dia	Z087	Vis tete plate M3x20mm (six pans creux/10 p.)
67529	Bouchon de fond d'amortisseur gros diametre (noir/	Z150	Ensemble antenne
67534	Rotule 5.8x5.6mm (4p)	Z216	Vis tete ronde M3x15mm (six pans creux/4p.)
80552	Emetteur HPI TF-3 sans quartz (2 voies/AM27MHz)	Z224	Rondelle M3x8mm noir (10pcs)
80560	Servo HPI SF-2 (couple eleve/6.5kg-cm 6.0v)	Z242	Circlips 2mm (S20)
80569	Recepteur HPI RF-6 sans quartz (AM 27MHz/2ch)	Z307	Vis tete plate M4x10mm (six pans creux/mince/4p.)
86598	Rondelle 13x16x0.2mm (10p.)	Z352	Vis tete ronde M3x8mm (six pans creux/10 p.)
86957	Huile amortisseurs pro 40wt (60ml)	Z353	Vis tete ronde M3x10mm (six pans creux/10 p.)
86958	Huile amortisseurs pro 45wt (60ml)	Z354	Vis tete ronde M3x12mm (six pans creux/10 p.)
94304	Vis tp tete plate M3x10mm (six pans creux/10p.)	Z357	Vis tete ronde M3x20mm (six pans creux/10 p.)
94357	vis tp tete ronde M3x18mm (6 p.)	Z411	Vis tete cylindrique M2x8mm (10p.)
94505	Vis tete cylindrique M4x12mm (10p.)	Z492	Vis tp. tole tete plate M2.2x4.8mm (8 p.)
94514	Vis tete cylindrique M4x35mm (10p.)	Z544	Vis M3x12mm (6p.)
94531	Vis tete plate M4x15mm (six pans creux/10p.)	Z547	Vis M3x20mm (6p.)
94554	Vis tete plate M4x10mm (six pans creux/10p.)	Z548	Vis M3x22mm (12p.)
94675	Vis tete cylindrique M3.5x14mm (8 p.)	Z562	Vis tp a collerette M3x10mm (six pans creux/10p.)
94676	Vis tete cylindrique M3.5x18mm (8 p.)	Z663	Ecrou nylstop M3 (6p.)
94677	Vis tete cylindrique M3.5x42mm (8 p.)	Z664	Ecrou nylstop M4 (4p.)
96705	Rondelle de blocage M5 (20p.)	Z700	Vis sans tete M3x3mm (6p.)
100550	Vis tete cylindrique M5x8mm (six pans creux/10p.)	Z702	Vis sans tete M3x5mm (10p.)
100551	Ecrou de blocage M2.5 (4p.)	Z704	Vis sans tete M3x8mm (10p.)
100553	Rondelle M2.9x8x0.5mm (8p.)	Z721	Vis hallen sans tete M4x4mm (4pcs)
100554	Vis sans tete M3x14mm (4p.)	Z722	Vis sans tete M4x5mm (8p.)
100555	Vis sans tete M4x3mm (4p.)	Z725	Vis hallen sans tete M4x10mm
100556	Vis tete plate M3x14mm (six pans creux/10p.)	Z740	Jeu de vis M5x4mm noir
100557	Vis tete plate M3x16mm (six pans creux/10p.)	Z800	Rondelle elastique 3x6mm (20p.)
100558	Vis tete ronde M3x4mm (six pans creux/10 p.)	Z901	Cle allen 1.5mm
100559	Vis tete ronde M3x14mm (six pans creux/10 p.)	Z903	Cle allen 2.5mm
100684	Controleur elec. vitesse flux blur	Z904	Cle allen 2.0mm
100685	Moteur sans balais FLUX TORK 2200kv	Z905	Cle allen 3.0mm

パーツリスト

品番	品名	品番	品名
6122	ボディピン中	100914	ビニオンギア 15T (1M/5mm シャフト)
6163	強力両面テープ 20x100mm (5個入り)	103661	モーターマウントセット
6203	ポディーピン (8mm/ブラック)	103662	メインシャーシ4.0mm (7075S)
66796	ショックマウントスクリュー (右ネジx2/左ネジx2)	103663	カップジョイント 5x13x20mm
67296	ビッグボアショックセット (97mm/2pcs)	103664	ドライブシャフト8x83mm
67350	ビッグボアショックブーツセット	103665	ドライブシャフト8x110mm
67351	ショックエンド/ショックスプリングリテーナーセット	103668	ブレース/ステフナーセット
67353	6穴ショックピストンセット (1.2/1.3/1.4mm)	103670	シリコンデフォイル #100000
67356	ストーンガードセット (右/左)	103671	フランジ ロックナットM3 (10pcs)
67376	サーボアームセット	103672	T.P. ナベタッピングネジ M3x6mm (六角ソケット/8pcs)
67379	ピボットプレート (RR/3度)	103673	T.Pフランジネジ M3x18mm (六角ソケット/8pcs)
67380	ピボットプレート (RF/3度)	103674	メカボックスセット
67381	リアサスペンションアームセット	103675	バッテリーホルダーセット
67384	フロントサスペンションブロック (FR)	103676	ESCトレーセット
67385	フロントササアームセット	103677	V7 ホイール ブラック (42x83mm/2pcs)
67386	フロントハブキャリアーセット (右/左/10度)	103680	ワイヤーガイド
67388	フロントスピンドルセット (右/左)	103681	フロントショックプロテクター
67390	キングピンブッシング (4pcs)	103682	バッテリーストラップ 25x270mm (2pcs)
67391	フロントサスペンションブロック (FF)	103683	ポルツァロゴデカール
67392	ステアリングボスト (2pcs)	103684	VB-1 パギーボディー (シルバー/ブルー)
67398	ステアリングプレート	103685	VB-1 パギーボディー (シルバー/レッド)
67399	ステアリングブッシング (2pcs)	103994	スイッチマウントプレート
67402	アクスル (1 pc)	104123	サーボセーバーフォーム (4pcs)アジャストナット
67404	ユニバーサルジョイントリビルトキット	104156	ステアリングクランクセット
67405	ドライブシャフト (91mm)	HB62510	グローブプラグプラグレンチ
67409	リアショックタワー	HBC8003	フロントバンパー (ライトニング)
67410	ショックスタンドオフ (2pcs)	HBC8008	リアハブ (ライトニング)
67411	ボディマウントセット	HBC8009-1	デフケース
67413	フロントショックタワー	HBC8017	5x51mm ターンバックル (ライトニング)
67415	サスペンションシャフト 4x71mm シルバー (フロント/インナー)	HBC8018-1	フロントアッパーターンバックル5x30mm
67416	サスペンションシャフト 3x43mm シルバー (フロント/アウトター)	HBC8019	デフギヤハウジング (ライトニング)
67417	サスペンションシャフト 4x68mm ブラック (リア/インナー)	HBC8020-1	ラバーシールドベアリング 8x16mm
67418	サスペンションシャフト 3x44mm ブラック (リア/アウトター)	HBC8021	デフパッド
67419	デフマウント (2pcs)	HBC8022	デフギヤシャフト (ライトニング)
67428	スパーギア 48T	HBC8023	6mm オリング (ライトニング)
67433	ビッグボア ショックキャップ (97mm)	HBC8051-1	1/8 デッキウイング ブラック (ライトニングシリーズ)
67435	ビッグボア ショックボディ (16x97mm/2pcs)	HBC8058-1	SW ダストブルーフカパー(ブラック)
67436	ショックシャフト 4x97mm	HBC8064	フロントアクスルシャフト (ライトニング)
67438	ボールベアリング8x14x4mm (2pcs)	HBC8065	リアアクスルシャフト (ライトニング)
67446	ビッグボアショック スプリング (グレー/60mm/74gf/2pcs)	HBC8069	センターシャフト 90mm
67449	ビッグボアショックスプリング (オレンジ/60mm/98gf/2pcs)	HBC8071	デフアクスルシャフト (ライトニング)
67464	ステアリング ターンバックル 4x55mm (2pcs)	HBC8088	6x10mm ベアリング (ライトニング)
67486	ホイール六角ハブ (2pcs)	HBC8089	ボール (ライトニング)
67491	ステアリングリンケーゼット	HBC8090	ターンバックルレンチ (ライトニング)
67492	17mmホイールナット (ブラック/4pcs)	HBC8096	3x17mm シャフト (ライトニング)
67493	ボール 6mm (4pcs)	HBC8098	フランジボール (Short/ライトニング)
67499	スパイラルビニオンギヤ 10T	HBC8099	フランジボール (Long/ライトニング)
67510	スタビライザーバー (2.8mm)	HBC8100	ショックエンドセット (ライトニング)
67511	スタビライザーバー (2.4mm)	HBC8101-1	ハードスチールデフギア 20T
67514	スパーサー 3x8.5x3mm (6pcs)	HBC8108	フロントスタビライザーセット (ライトニング)
67515	ビッグボアショック メンテナンスセット	HBC8122-13	ショックオイル #5000
67516	ボールエンドセット	HBC9010	43T スパイラルベベルギア(LIGHTNING STADIUM)
67518	ユニバーサルドライブシャフトセット	Z084	サラネジ M3x12mm (六角ソケット/10pcs)
67521	ウイングマウントセット	Z086	サラネジ M3x18mm (六角ソケット/10pcs)
67528	ビッグボアショックスプリングアジャストナット (ブラック/2pcs)	Z087	サラネジ M3x20mm (六角ソケット/10pcs)
67529	ビッグボアショックショックボトムキャップ (ブラック/2pcs)	Z150	アンテナパイプセット
67534	ボール 5.8x5.6mm (4pcs)	Z216	ナベネジ M3x15mm (六角ソケット/4pcs)
80552	HPI TF-3 送信機 (クリスタル無/2ch/AM 27MHz)	Z224	ワッシャーM3x8mm (10pcs)
80560	HPI SF-2 サーボ (ハイトルク/6.5kg-cm 6.0V)	Z242	EリングE2 (20pcs)
80569	HPI RF-6 レシーバー (クリスタル無/AM 27MHz/2ch)	Z307	サラネジ M4x10mm (六角ソケット/薄型/4pcs)
86598	シム 13x16x0.2mm (10pcs)	Z352	ナベネジ M3x8mm (六角ソケット/10pcs)
86957	PRO シリコンショックオイル 40wt (60cc)	Z353	ナベネジ M3x10mm (六角ソケット/10pcs)
86958	PRO シリコンショックオイル 45wt (60cc)	Z354	ナベネジ M3x12mm (六角ソケット/10pcs)
94304	サラタッピングネジM3x10mm (六角ソケット/10pcs)	Z357	ナベネジ M3x20mm (10pcs)
94357	ナベタッピングネジ M3x18mm (6pcs)	Z411	キャップネジ M2x8mm (10pcs)
94505	キャップネジ M4x12mm (10pcs)	Z492	T.P バインドネジ M2.2x4.8mm (8pcs)
94514	キャップネジ M4x35mm (10pcs)	Z544	キャップネジ M3x12mm (6pcs)
94531	サラネジ M4x15mm (六角ソケット/10pcs)	Z547	キャップネジ M3x20mm (6pcs)
94554	ナベネジ M4x10mm (六角ソケット/10pcs)	Z548	キャップネジ M3x22mm (12pcs)
94675	キャップネジ M3.5x14mm (8pcs)	Z562	T.Pフランジネジ M3x10mm (六角ソケット/10pcs)
94676	キャップネジ M3.5x18mm (8pcs)	Z663	ナイロンナットM3 (6pcs)
94677	キャップネジ M3.5x42mm (8pcs)	Z664	ナイロンナットM4 (4pcs)
96705	ロッキングワッシャー M5 (20 pcs)	Z700	イモネジM3x3mm (6pcs)
100550	パンヘッドスクリューM5x8mm (六角ソケット/10pcs)	Z702	イモネジ M3x5mm (10pcs)
100551	ナイロンナット M2.5 (4pcs)	Z704	イモネジ M3x8mm (10pcs)
100553	ワッシャー M2.9x8x0.5mm (8pcs)	Z721	イモネジM4x4mm (4pcs)
100554	イモネジM3x14mm (4pcs)	Z722	イモネジ M4x5mm (8pcs)
100555	イモネジM4x3mm (4pcs)	Z725	セットスクリュー-M4x10mm
100556	サラネジ M3x14mm (六角ソケット/10pcs)	Z740	イモネジM5x4mm
100557	サラネジ M3x16mm (六角ソケット/10pcs)	Z800	スプリングワッシャー-3x6mm (20pcs)
100558	ナベネジ M3x4mm (六角ソケット/10pcs)	Z901	六角レンチ1.5mm
100559	ナベネジ M3x14mm (六角ソケット/10pcs)	Z903	六角レンチ2.5mm
100684	FLUX BLURスピードコントローラー	Z904	六角レンチ2.0mm
100685	FLUX TORK 2200Kvブラシレスモーター	Z905	六角レンチ 3.0mm

8 Option Parts List Tuningteilleiste

Liste des pièces optionnelles オプションパーツリスト



100911 12T 100917 18T
100912 13T 100918 19T
100913 14T 100919 20T
100914 15T 100920 21T
100915 16T
100916 17T
PINION GEAR (1M / 5mm SHAFT)
RITZEL (1M/5mm WELLE)
PIGNON (1M / AXE 5mm)
ピニオンギア (1M/5mm シャフト)



67190
LIGHT WEIGHT SPUR GEAR 48 TOOTH
HAUPTZAHNRAD 48 ZAEHNE (EXTRA LEICHT)
COURONNE 48 DENTS LÉGERE
ライトウェイトスパーギア 48T



67191
LIGHT WEIGHT 43T SPIRAL BEVEL GEAR
KEGELRAD 43Z (SPIRAL/EXTRA LEICHT)
PIGNON CONIQUE SPIRALE 43D LÉGER
ライトウェイト 43T スパイラルベベルギア



67170 105mm
67174 92mm
67171 78mm
WCE DRIVE SHAFT
WCE KARDAN WELLE
WCE AXE TRANSMISSION
WCE ドライブシャフト



67518
for FRONT / REAR
UNIVERSAL DRIVE SHAFT SET
KARDAN SET
ENSEMBLE TRANSMISSION UNIVERSEL
ユニバーサルドライブシャフトセット



67177 92mm
67178 105mm
67179 78mm
WCE CENTER DRIVE SHAFT SET
WCE MITTELKARDAN VORNE SET
WCE AXE TRANSMISSION CENTRAL
WCE センタードライブシャフトセット



67824 CENTER FRONT
103691 CENTER REAR
UNIVERSAL DRIVE SHAFT
MITTELKARDAN
AXE TRANSMISSION UNIVERSEL
ユニバーサルシャフト



67217
DCJ DRIVE SHAFT COMPLETE SET
DCJ MITTEL KARDAN KOMPLETTSATZ
JEU COMPLET CENTRAL DCJ TRANSMISSION
DCJ センタードライブシャフトコンプリートセット



67173 HARD STEEL
WCE AXLE
WCE ACHSE
WCE ESSIEU
WCE アクスル



67175 HARD STEEL
WCE CENTER DRIVE SHAFT COUPLING
WCE MITTELKARDAN KÜPPLUNG
WCE RACORD AXE TRANSMISSION CENTRAL
WCE アルミセンタードライブシャフトカップリング



67195
LIGHT WEIGHT STEERING POST
LENKUNGSPFOSTEN (EXTRA LEICHT)
MONTANT DE DIRECTION LÉGER
ライトウェイトステアリングポスト



67201
LIGHT WEIGHT KING PIN BUSHING
EXTRA LEICHTE KING PIN BUCHSE
BAGUE DE PIVOT LÉGERE
ライトウェイトキングピンブッシング



67202
LIGHT WEIGHT SHOCK STAND OFF
DAEMPFERHALTER (EXTRA LEICHT)
ENTRETORSE DE POSITIONNEMENT DE L'AMORTISSEUR LÉGERE
ライトウェイトショックスタンドオフ



67203
LIGHT WEIGHT STEERING BUSHING
LENKUNGSLAGER (EXTRA LEICHT)
BAGUE DE DIRECTION LÉGERE
ライトウェイトステアリングブッシング



67196
LIGHT WEIGHT WHEEL HEX HUB
RADMITNEHMER (EXTRA LEICHT)
MOYEU HEXAGONAL DE JANTE LÉGER
ライトウェイトホイール六角ハブ



67199
LIGHT WEIGHT BALL (6mm)
EXTRA LEICHTE KUGEL (6mm)
ROTULE LÉGERE (6mm)
ライトウェイトボール (6mm)



67204

LIGHT WEIGHT FIXING BALL
EXTRA LEICHTER KUGELKOPF
ROTOLE DE FIXATION LÉGÈRE
ライトウェイトフィクシングボール



67205

LIGHT WEIGHT UPPER SUSPENSION FIXING BALL
EXTRA LEICHTE KUGEL FUER OBERE SCHWINGE
ROTOLE FIXATION DE SUSPENSION SUPERIEURE LÉGÈRE
ライトウェイトアッパーサスペンションフィクシングボール

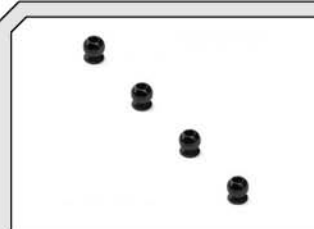

67206

LIGHT WEIGHT STEERING PUSH ROD BALL
EXTRA LEICHTER LENKUNGS-KUGELKOPF
ROTOLE DE TIGE DE DIRECTION LÉGÈRE
ライトウェイトステアリングプッシュロッドボール



67207

LIGHT WEIGHT SWAY BAR HOLDER
EXTRA LEICHTE STABILISATORHALTER
SUPPORT DE BARRE STABILISATRICE LÉGER
ライトウェイトスウェイバーホルダー



67213

LIGHT WEIGHT SHOCK END BALL
EXTRA LEICHTE DAEMPFERAUGEN
ROTOLE D'EMBOUT D'AMORTISSEUR LÉGÈRE
ライトウェイトショックエンドボール



67214

ALUMINUM REAR HUB CARRIER SET
HINTERES RADTRAEGER SET ALU
ENS. PORTE MOYEU ARRIERE ALUMINUM
アルミリアハブキャリアセット



67215

ALUMINUM FRONT SPINDLE CARRIER SET (10 DEGREES)
VORDERES LENKHEBELTRAEGER ALU SET (10 DEG)
JEU PORTE-FUSEE AVANT ALUMINUM (10 DEG)
アルミフロントスピンドルキャリアセット(10度)



67216

ALUMINUM FRONT SPINDLE SET
LENKHEBEL TRAEGER ALU SET
LENKHEBEL TRAEGER ALU SET
アルミフロントスピンドルセット



67434

BIG BORE SHOCK SPRING ADJUST NUT (PURPLE)
FEDER VORSPANN MUTTER
ECROU DE REGLAGE DU RESSORT D'AMORTISSEUR GROS DIAMÈTRE
ビッグボア ショックスプリングアジャストナット



67437

BIG BORE SHOCK BOTTOM CAP (PURPLE)
DAEMPFERKAPPE UNTEN
BOUCHON DE FOND D'AMORTISSEUR GROS DIAMÈTRE
ビッグボア ショックボトムキャップ



HBC8039-4

WHEEL HEX NUT (PURPLE)
RADMUTTER (LILA)
ECROU DE ROUE (VIOLET)
ホイールナット(パープル)



67210

HIGH MOUNT REAR SHOCK TOWER (112mm)
HOHE DAEMPFERBRUECKE HINTEN (112mm)
PLATINE D'AMORTISSEUR ARRIERE MONTAGE HAUT (112mm)
ハイマウントリアショックタワー (112mm)



67298

BIG BORE SHOCK SET (112mm)
BIG BORE DAEMPFERSET (112mm)
ENSEMBLE AMORTISSEUR GROS DIAMÈTRE (112mm)
ビッグボアショックセット (112mm)

for REAR

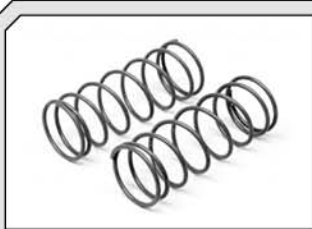

67446 GRAY/60mm/74gf **67452 RED/60mm/81gf**
67448 BLUE/60mm/89gf **67453 GRAY/76mm/52gf**
67449 ORANGE/60mm/98gf **67454 WHITE/76mm/59gf**
67450 GREEN/60mm/59gf **67455 BLUE/76mm/63gf**
67451 YELLOW/60mm/68gf **67456 ORANGE/76mm/74gf**

BIG BORE SHOCK SPRING
DAEMPFERFEDER
RESSORT AMORTISSEUR GROS DIAMÈTRE
ビッグボアショック スプリング



67167 23 / AIRTRONICS / JR / KO / SANWA

67168 24 / HITEC

67169 25 / HPI / FUTABA

HB ALUMINUM STEERING SERVO HORN

ALUMINIUM SERVOHORN

HB PALONNIER SERVO ALUMINIUM.

HB アルミ ステアリングサーボホーン



67423 YELLOW

67527 WHITE

HB DISH WHEELS

HB DISH FELGEN

JANTES VOILE PLEIN HB

HB ディッシュホイール



67768

HB EDGE WHEEL (BLACK CHROME)
EDGE FELGE (SCHWARZ-CHROM)
JANTE HB EDGE (CHROME NOIR)
HB EDGE ホイール (ブラッククロム)

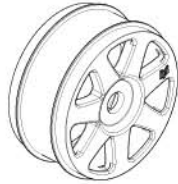

103677 BLACK
103678 WHITE
103679 CHROME

V7 WHEEL (42x83mm)
V7 FELGEN 42x83mm
JANTE V7 (42x83mm)
V7 ホイール ホワイト (42x83mm)



66223 WHITE
HBC8051 YELLOW

1/8 DECK WING
FLUEGEL
AILERON ARRIERE 1/8E
ウイング



7812

VB-1 CLEAR BODY
VB-1 BUGGY KAROSSERIE
CARROSSERIE BUGGY VB-1
VB-1 バギーボディ



67757 RED **67604 RED w/WHITE WHEEL**
67760 WHITE **67605 WHITE w/WHITE WHEEL**
67770 BLUE **67608 RED w/YELLOW WHEEL**
67609 WHITE w/YELLOW WHEEL

HB KHAOS TIRE
HB KHAOS REIFEN
PNEU HB KHAOS
HB カオスタイヤ



67758 RED **67596 RED w/WHITE WHEEL**
67761 WHITE **67597 WHITE w/WHITE WHEEL**
67771 BLUE **67600 RED w/YELLOW WHEEL**
67781 PINK **67601 WHITE w/YELLOW WHEEL**

HB MEGABITE TIRE
HB MEGABITE REIFEN
PNEU HB MEGABITE
HB メガバイトタイヤ



67744 RED **67620 RED w/WHITE WHEEL**
67745 WHITE **67621 WHITE w/WHITE WHEEL**
67624 RED w/YELLOW WHEEL
67626 WHITE w/YELLOW WHEEL

HB PROTO TIRE
HB PROTO REIFEN
PNEU HB PROTO
HB プロトタイヤ



67756 WHITE **67612 RED w/WHITE WHEEL**
67759 BLUE **67613 WHITE w/WHITE WHEEL**
67769 RED **67616 RED w/YELLOW WHEEL**
67617 WHITE w/YELLOW WHEEL

HB BLOCK TIRE
HB BLOCK REIFEN
PNEU HB BLOCK
HB ブロックタイヤ



66887 PHILLIPS (6.0x100mm)
66888 PHILLIPS (4.0x100mm)
66889 SLOTTED (4.0x130mm)
66890 SOCKET (7.0x80mm)
66891 SOCKET (5.5x80mm)

HB FACTORY TOOL
HB FACTORY WERKZEUG
HB FACTORY OUTIL
HB ファクトリーツール



66892 BALL ALLEN WRENCH (2.5x100mm)
66893 BALL ALLEN WRENCH (2.0x100mm)
66894 ALLEN WRENCH (3.0x100mm)
66895 ALLEN WRENCH (2.5x100mm)
66896 ALLEN WRENCH (2.0x100mm)
66897 ALLEN WRENCH (1.5x100mm)

HB FACTORY TOOL
HB FACTORY WERKZEUG
HB FACTORY OUTIL
HB ファクトリーツール



66898 TURNBUCKLE WRENCH (3.7x80mm)
66899 DROOP GAGE
66900 DROOP GAGE BLOCK (20x115mm)

HB FACTORY TOOL
HB FACTORY WERKZEUG
HB FACTORY OUTIL
HB ファクトリーツール



102490

HPI SF-32TT DIGITAL SERVO(HIGHTORQUE/24kg-cm 6.0V)
HPI SF-32TT DIGITAL SERVO(HIGHTORQUE/24kg-cm 6.0V)
SERVO NUM HPI SF-32TT (FORT COUPLE/24kg-cm 6.0V)
HPI SF-32TT デジタルサーボ(ハイトルク/24kg-cm 6.0V)



102703

FLUX TORK 2650kv BRUSHLESS MOTOR
FLUX TORK 2650KV BRUSHLESS MOTOR
MOTEUR SANS BALAIS FLUX TORK 2650KV
FLUX TORK 2650KV ブラシレスモーター



100573

CASTLE LINK USB PROGRAMMING KIT
CASTLE LINK USB PROGRAMMIER SET
KIT DE PROGRAMMATION USB CASTLE LINK
CASTLEリンクUSBプログラミングキット



80588

ADJUSTABLE STABILITY CONTROL SYSTEM/DRIFT ASSIST
EINSTELLBARE LENKHILFE/DRIFT ASSISTENT
SYSTEME CONT. DE STABILITE REGL.IASS. AU DERAPAGE
ドリフトアシストシステム D-BOX



86951 10wt **86956 35wt**
86952 15wt **86957 40wt**
86953 20wt **86958 45wt**
86954 25wt **86959 50wt**
86955 30wt

PRO SILICONE SHOCK OIL (60cc)
SILIKON-DAEMPFER-OEL (60ccm)
HUILE AMORTISSEURS PRO (60ml)
PRO シリコンショックオイル (60cc)



67151 #15000
67152 #20000

SILICONE OIL
SILIKON DAEMPFEROEL
HUILE SILICONE
シリコンオイル

Serial Number
Seriennummer
Numéro de série
シリアルナンバー



www.hpiracing.com

HPI Racing USA
70 Icon
Foothill Ranch, CA 92610 USA
(949) 753-1099
(888) 349-4474 Customer Service

www.hpi-europe.com

HPI Europe
19 William Nadin Way,
Swadlincote, Derbyshire,
DE11 0BB, UK
+44 1283 229400

www.hpiracing.co.jp

HPI Japan
105-1 Shimoidacho,
Minami-ku, Hamamatsu-shi,
Shizuoka-ken 435-0028 JAPAN
053-589-3770

www.hpiracing.net.cn

HPI China
B01-02, No.68 Guanghua Rd.
Minhang District, Shanghai,
China 201108
(+86)150-0093-2860